

beko



Frizidera-Frezer tip I

Uputstvo za upotrebu

Фрижидер Замрзнувач-тип I

Упатство за употреба

Hladilno-Zamrzovalni Aparat tipa I

Navodila za uporabo

Frigorifer-Ngrirës Tipi I

Udhëzimi i përdorimit

Hladnjak-Zamrzivač tipa I

Uputstvo za upotrebu

Hladnjak-Zamrzivač tipa I

Upute za uporabu

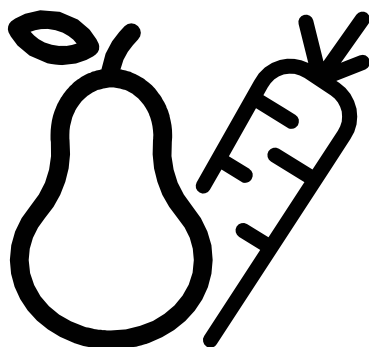

RCSA300K30SN

SR-MK-SL-SQ-BS-HR



UPOZORENJE!

Da biste obezbedili normalan rad Vašeg frižidera, koji koristi ekološki rashlađivač R600a (a koji je zapaljiv samo pod određenim okolnostima) morate poštovati sledeća pravila:

- ♦ Nemojte ometati slobodan protok vazduha oko uređaja.
- ♦ Nemojte koristiti druga mehanička sredstva osim onih koje predviđa proizvođač, da biste ubrzali odmrzavanje.
- ♦ Nemojte unistiti jedinicu za hlađenje.
- ♦ Nemojte koristiti električne uređaje u odeljku za čuvanje hrane, osim onih koje preporučuje proizvođač.

ПРЕДУПРЕДУВАЊЕ!

Со цел да се обезбеди нормално функционирање на уредот, кој користи целосно еколошки разладувач (фреон) R600a (запалив само под одредени услови), морате да се придржувате кон следните правила:

- ♦ Немојте да ја попречувате слободната циркулација на воздухот околу уредот.
- ♦ Немојте да употребувате механички предмети за да го забрзате процесот на одмрзнување. Користете ги само оние кои се препорачани од производителот.
- ♦ Немојте да го оштетувате разладното коло.
- ♦ Не употребувајте електрични апарати внатре во уредот. Користете ги само оние кои се препорачани од производителот.

OPOZORILO!

Za normalno delovanje vaše zamrzovalne naprave, ki uporablja naravi prijazno hladilno sredstvo R600a (vnetljivo samo pod določenimi pogoji), je treba upoštevati naslednja pravila:

- ♦ Ne zadržujte prostega pretoka zraka okoli naprave.
- ♦ Za hitrejše odtajanje, ne uporabljajte mehanskih naprav, ki jih ni priporočil proizvajalec.
- ♦ Ne uničujte hladilnega krogotoka.
- ♦ V prostoru za hrano ne uporabljajte električnih naprav, ki jih ni priporočil proizvajalec.

PARALAJMËRIM!

Për të siguruar një përdorim normal të frigoriferit tuaj, që përdor një mjet ftohës plotësisht ekologjik, R600a (i ndezshëm vetëm në kushte të veçanta), duhet të ndiqni rregullat vijuese:

- ♦ Mos pengoni qarkullimin e lirë të ajrit përreth aparatit.
- ♦ Mos përdorni sende mekanike që nuk janë rekomanduar nga prodhuesi, për ta përsheptuar shkriren e akullit.
- ♦ Mos e prishni qarkun ftohës.
- ♦ Mos përdorni aparate elektrike të përekomanduara nga prodhuesi brenda dhomëzës për mbajtjen e ushqimeve.

UPOZORENJE!

Kako bi se osigurao normalan rad vašeg zamrzivača koji koristi kompletno ekološki prihvatljivo rashladno sredstvo R600a (zapaljivo samo pod određenim uvjetima), trebete se pridržavati sljedećih pravila:

- ♦ Ne ometati slobodnu cirkulaciju zraka oko zamrzivača.
- ♦ Ne koristiti mehanička sredstva za ubrzavanje odleđivanja, koja nije preporučio proizvođač.
- ♦ Paziti da se ne ošteti krug rashladnog sredstva.
- ♦ Unutar prostora zamrzivača za spremanje namirnice ne koristiti električne uređaje koje nije preporučio proizvođač.

UPOZORENJE!

Da biste osigurali normalan rad Vašeg hladnjaka, koji koristi potpuno po okoliš neškodljivu tvar za hlađenje R600a (zapaljiv samo pod određenim uvjetima), morate se držati sljedećih pravila:

- ♦ Nemojte sprječavati slobodan protok zraka oko uređaja.
- ♦ Nemojte koristiti mehaničke uređaje da biste ubrzali odmrzavanje, osim onih koje je preporučio proizvođač.
- ♦ Ne uništavajte sklop za zamrzavanje.
- ♦ Ne koristite električne uređaje u odjeljku za hranu, osim onih koje je preporučio proizvođač.

SR Sadržaj

Bezbednost na prvom mestu /1
Neophodne električne instalacije /2
Uputstvo za transport /2
Uputstvo za instaliranje /2
Elementi uređaja /2
Regulacija temperature /2
Pre stavljanja aparata u upotrebu /2
Skladištenje zamrznute hrane /3
Zamrzavanje sveže hrane /3
Pravljenje leda /3
Odmrzavanje /3
Zamena sijalice u aparatu /3
Čišćenje i održavanje /3
Potrošnja energije /4
Informacije u vezi sa bukom i vibracijama /4
Smer otvaranja vrata /4
Problemi /4

МК Содржина

Безбедноста на прво место /5
Електрично приклучување /6
Инструкции за транспорт /6
Инструкции за инсталација /6
Запознајте го апаратот /6
Сугестии за аранжирање на храната во уредот /7
Контрола на температура и подесување /7
Пред употреба /7
Чување на замрзната храна /7
Замрзнување на свежа храна /8
Депозитирање на вратата /8
Правење на коцки мраз /8
Одмрзнување /8
Заменување на внатрешната сијалица /8
Чистење и одржување /8
Направете/Немојте да правите /9
Потрошувачка на енергија /10
Информации за бучавата и вибрациите /10
Проблеми - можни решенија /10

SL Kazalo

Najprej varnost /11
Električne zahteve /12
Navodila za prevoz /12
Navodila za namestitve /12
Spoznajte vašo napravo /12
Predlagana ureditev hrane v napravi /12
Nadzorovanje in prilagoditev temperature /13
Pred delovanjem /13
Shranjevanje zamrznjene hrane /13
Zamrzovanje sveže hrane /13
Izdelava ledenih kock; Odtajanje /13
Zamenjava notranje žarnice /14
Čiščenje in skrb /14
Premeščanje vrat /14
Kaj lahko in kaj ne smete /14
Poraba energije /15
Informacije o hrupu med delovanjem /15
Iskanje in odpravljanje napak /15

SQ Indeks

Siguria vjen e para /16
Kërkesat elektrike /17
Udhëzime transporti /17
Udhëzime instalimi /17
Njihuni me pajisjen tuaj /17
Rregullimi i sugjeruar i ushqimeve në pajisje /17
Kontrolli dhe rregullimi i temperaturës /18
Para se ta vini në punë /18
Vendosja e ushqimeve të ngrira /18
Ngrirja e ushqimeve të freskëta /18
Bërja e kubave të akullit /18
Shkrirja /19
Ndërrimi i llambës së brendshme /19
Pastrimi dhe kujdesi /19
Ripozicionimi i derës /19
Bëj dhe mos bëj /19
Konsumi i Energjisë /20
Informacione rreth zhurmave të punimit /20
Zgjidhja e problemeve /21

BS Sadržaj

Sigurnost na prvom mjestu /22
Električal priključak /23
Upute za transport; Upute za instalaciju /23
Upoznavanje s uređajem /23
Preporučeni raspored hrane u uređaju /23
Kontrola temperature i podešavanje /24
Prije upotrebe /24
Pohrana zamrznute hrane /24
Zamrzavanje svježe hrane /24
Priprema kockica leda /24
Odmrzavanje /25
Zamjena sijalice unutarnjeg osvjetljenja /25
Čišćenje i održavanje /25
Premještanje vrata /25
Učiniti / Ne učiniti /25
Potrošnja energije /26
Informacije u vezi buke i vibracija /27
Otklanjanje problema /27

HR Sadržaj

Prvo sigurnost /28
Električni zahtjevi /29
Upute za prijevoz /29
Upute za ugradnju /29
Upoznavanje vašeg uređaja /29
Predloženo slaganje hrane u uređaju /30
Kontrola i prilagođavanje temperature /30
Prije rada /30
Pohrana smrznute hrane /30
Pohrana svježe hrane /31
Pravljenje kockica leda /31
Odmrzavanje /31
Zamjena unutarnje žarulje /31
Čišćenje i briga /31
Prebacivanje vrata /32
Što se smije a što se ne smije /32
Potrošnja energije /33
Informacije o buci za vrijeme rada /33
Rješavanje problema /33

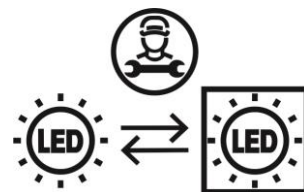

SR

Ovaj proizvod je opremljen izvorom osvetljenja energetske klase „G“. Izvor osvetljenja u ovom proizvodu mogu zameniti samo stručni serviseri.

MK

Ovoј proizvod е опремен со извор на осветлување од енергетската класа „G“. Изворот на осветлување во овој производ треба да го замени само стручен сервисер.

SL

Ta izdelek je opremljen z svetlobnim virom energijskega razreda "G". Svetlobni vir v tem izdelku lahko zamenjajo samo poklicni serviserji.

SQ

Ky produkt është i pajisur me një burim ndriçimi të klasës energjetike "G". Burimi i ndriçimit në këtë produkt duhet të zëvendësohet vetëm nga riparues profesionistë.

BS

Ovaj je proizvod opremljen izvorom osvjetljenja energetskeg razreda „G“. Izvor osvjetljenja u ovom proizvodu mogu zamijeniti samo stručni serviseri.

HR

Ovaj proizvod opremljen je izvorom osvjetljenja energetske klase „G“. Izvor osvjetljenja u ovom proizvodu smiju zamijeniti samo stručni serviseri.

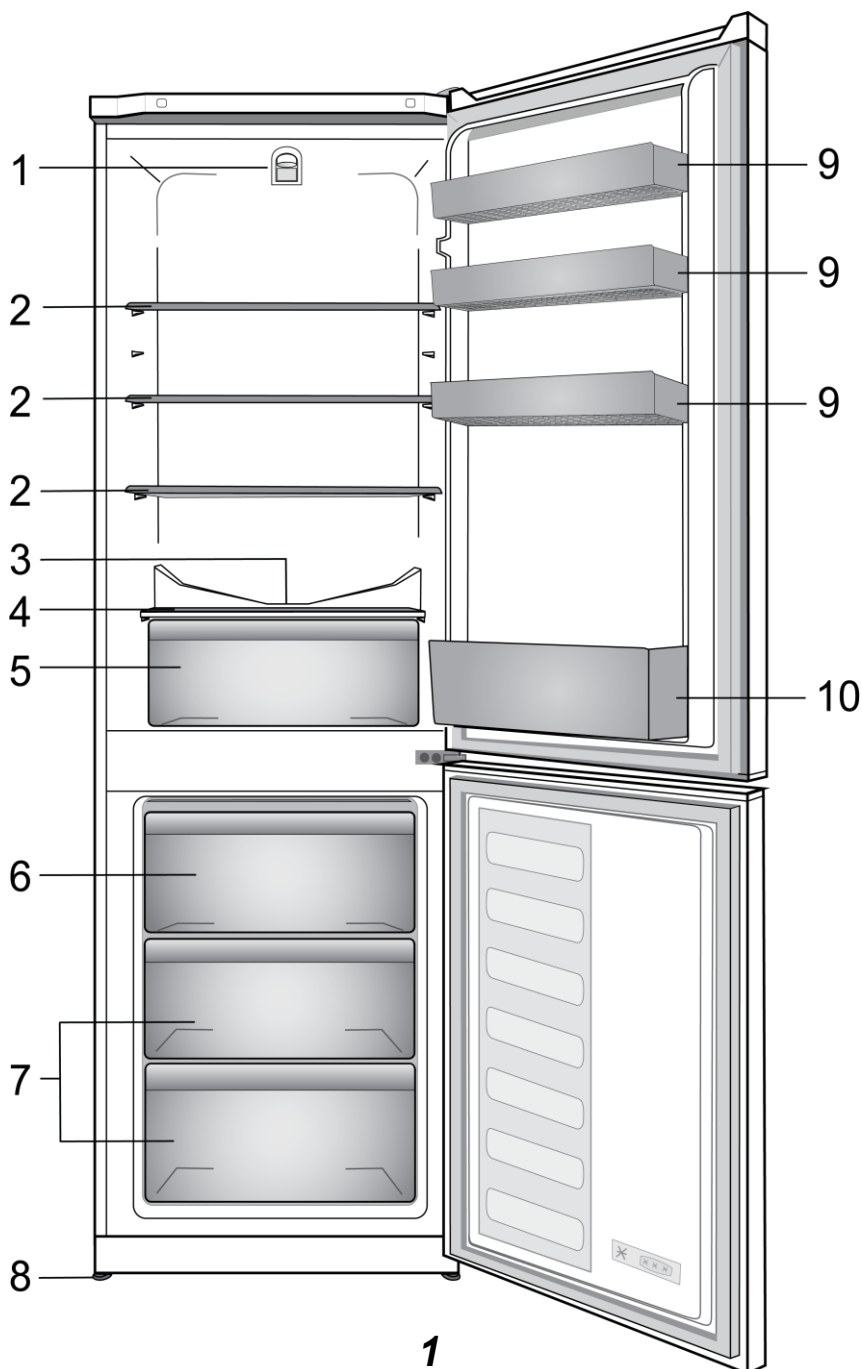

1

i Brojke iz ovog priručnika su šematske i možda ne odgovaraju tačno vašem proizvodu. Ako delovi teme nisu uključeni u proizvod koji ste kupili, onda to važi za druge modele.

i Сликите што се прикажани во ова упатство за употреба се шематски и може да не соодветствуваат точно со производот. Ако деловите од поглавјето не се вклучени во производот што сте го купиле, тогаш тие важат за други модели.

i Slike v navodilih za uporabo so shematske in morda ne ustrezajo vašemu proizvodu. Če naprava, ki ste jo kupili, ne vsebuje določenih delov, so veljavni za druge modele.

i Figurat që ndodhen në këtë manual janë skematike dhe mund të mos korrespondojnë saktësisht me produktin tuaj. Nëse pjesët e subjektit nuk janë përfshirë në produktin që keni blerë atëherë janë të vlefshme për modele të tjera.

i Ilustracije koje se nalaze u ovome uputstvu za upotrebu su shematske i mogu da se razlikuju od stvarnog izgleda vašeg proizvoda. Ukoliko su opisani neki dijelovi koji nisu uključeni u proizvod koji ste vi kupili, onda se oni odnose na druge modele.

i Brojke iz ovog priručnika su šematske i možda ne odgovaraju tačno vašem proizvodu. Ako delovi teme nisu uključeni u proizvod koji ste kupili, onda to važi za druge modele.

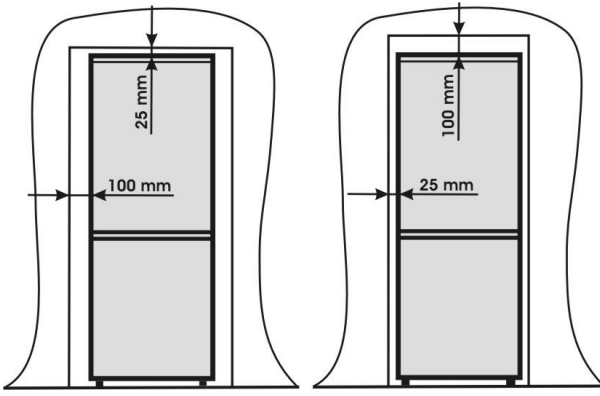

2

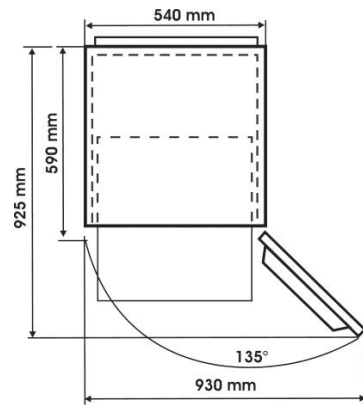

3

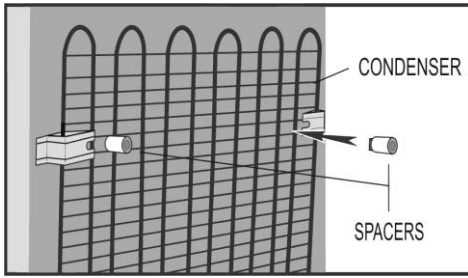

4

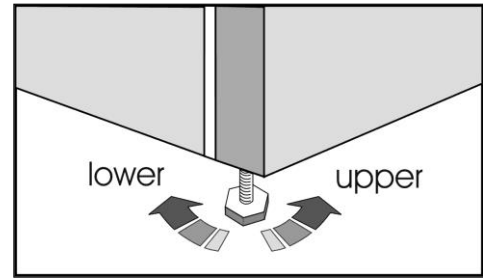

5

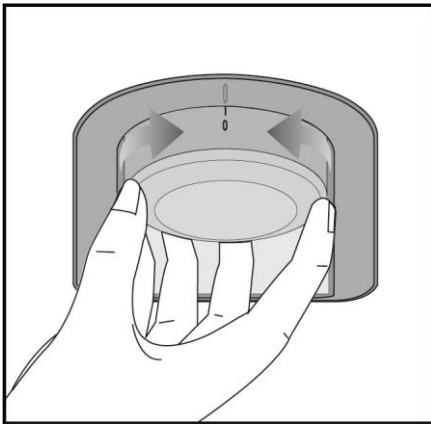

6

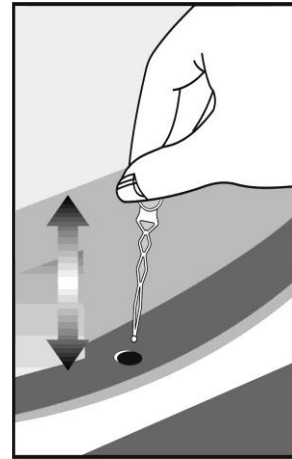

7

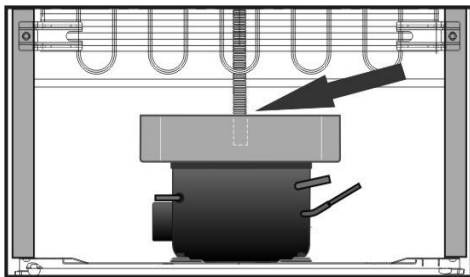

8



9

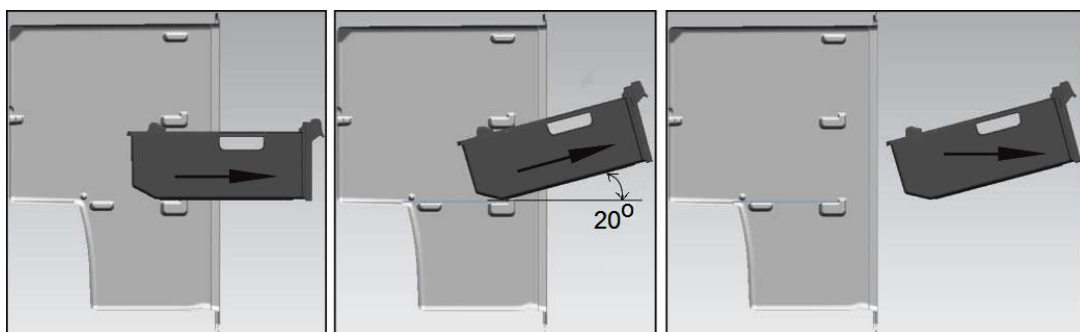

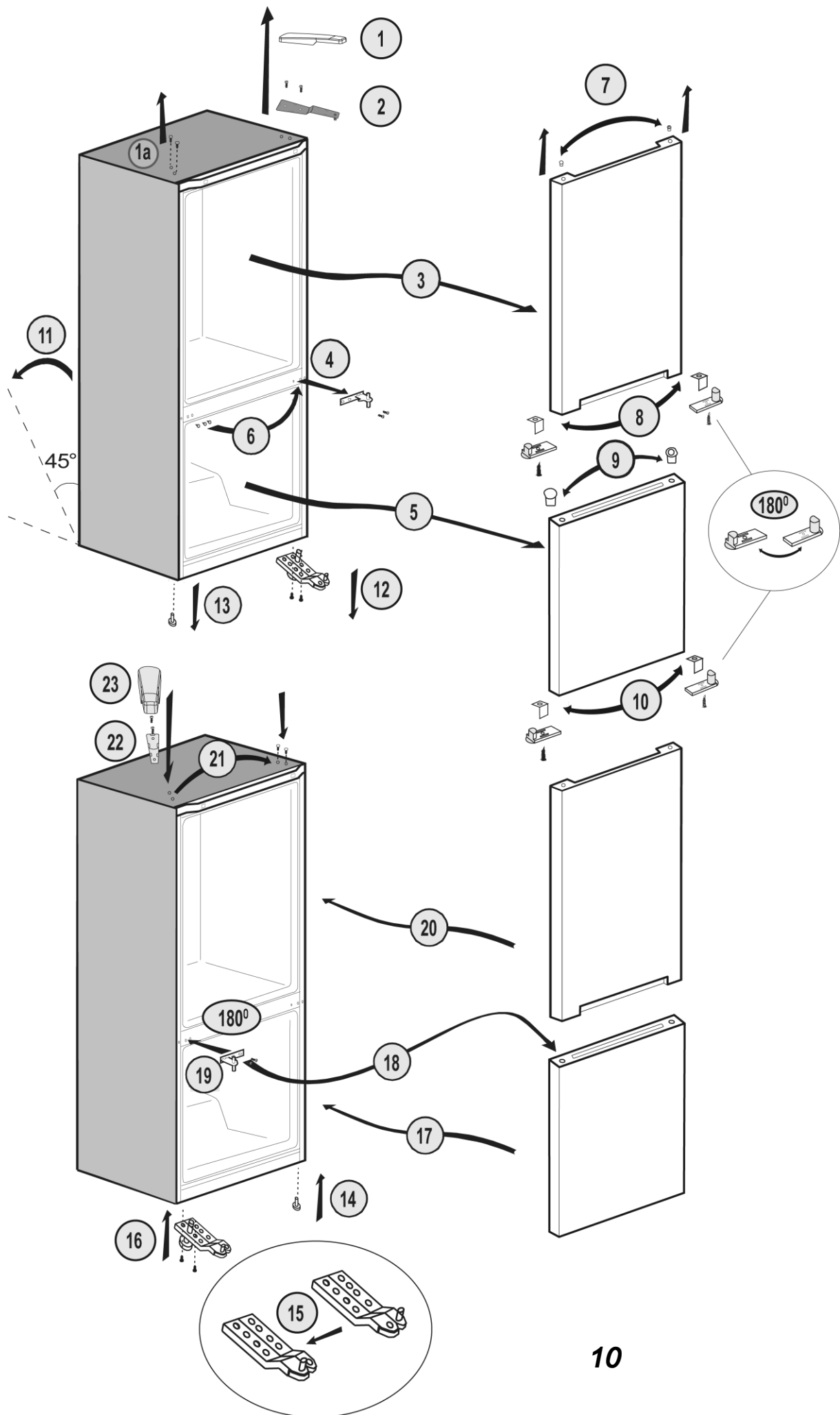

Bezbednost na prvom mestu

Ne uključujte uređaj u struju pre nego skinete ambalažu i transpornu zaštitu!

- Ako je uređaj transportovan u horizontalnom položaju, sačekati najmanje 4 sata pre uključivanja uređaja, kako bi se tečnost u kompresoru slegla.
- Ovaj uređaj može biti korišćen samo u njemu namenjenoj svrhe.
- Ne izlagati uređaj uticaju otvorenog plamena.
- Ne preporučuje se upotreba ovog uređaja u negrejanim, hladnim prostorijama. (npr. garaža, šupa itd.).

Kako bi Vaš uređaj radio u najboljem redu i bez ikakvih problema, važno je da pažljivo pročitate ova uputstva. Nepridržavanje ovih uputstava može dovesti i do mogućnosti gubitka prava na servisiranje u garantnom roku.

Originalni rezervni delovi će biti obezbeđeni za 10 godina od dana kupovine proizvoda.

U slučaju da ovaj uređaj koriste nestručne osobe, ili osobe sa umanjenim psiho-fizičkim sposobnostima, obavezno je da to bude u prisustvu ili po instrukcijama staratelja, odgovornih za njihovu bezbednost.

Deci ne treba biti dozvoljen pristup i igra sa uređajem.

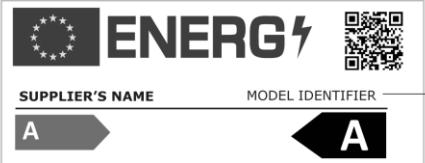
 PODACI	
 <p>SUPPLIER'S NAME MODEL IDENTIFIER (*)</p> <p>A A</p>	<p>Podaci o modelu sačuvani u bazi podataka o proizvodu mogu se dobiti unosom sledeće internet stranice i pretragom po identifikacionom broju vašeg modela (*) koji se nalazi na oznaci potrošnje električne energije.</p> <p>https://eprel.ec.europa.eu/</p>

Neophodne električne instalacije

Pre uključivanja uređaja proveriti da li napon u vašoj mreži odgovara naponu navedenom na uređaju. Preporučuje se da uređaj bude priključen na utičnicu opremljenu prekidačem i osiguračem odgovarajuće jačine.

UPOZORENJE! Uređaj mora biti uzemljen. Eventualne popravke na uređaju mora vršiti stručno lice. Nestručne intervencije mogu dovesti do kritičnih posledica po uređaj.

PAŽNJA!

Uređaj radi na R600a ekološki gas, koji je zapaljiv. Tokom transporta voditi računa da se ne ošteti sistem hlađenja. Ukoliko dođe do oštećenja i do curenja gasa, držati uređaj dalje od izvora otvorenog plamena i ventilirati prostoriju u kojoj se uređaj nalazi.

UPOZORENJE! Ne koristiti mehaničku silu kako bi ubrzali proces odmrzavanja.

UPOZORENJE! Ne oštećivati sistem za hlađenje.

UPOZORENJE! Ne koristiti električne uređaje unutar odeljaka za hranu u uređaju, osim onih koje je odobrio proizvođač.

UPOZORENJE! Ako je električni kabl oštećen, mora da ga zameni proizvođač, njegov serviser ili slično kvalifikovano lice kako bi se izbegla opasnost.

Uputstvo za transport

1. Uređaj treba transportovati isključivo u uspravnom položaju. Proizvođačka ambalaža mora biti neoštećena tokom transporta
2. Ako je uređaj transportovan u horizontalnom položaju, sačekati najmanje 4 sata pre uključivanja uređaja, kako bi se tečnost u kompresoru slegla.
3. Neispunjavanje gore navedenih uputstava može dovesti do oštećenja uređaja, za koje proizvođač ne može biti odgovoran.
4. Uređaj mora biti zaštićen od kiše, vlage i drugih atmosferskih uticaja.

VAŽNO!

- Mora se voditi računa da prilikom čišćenja/prenosa uređaja ne dođe do povrede ruku preko metalnih žica na kondenzatoru.
- Ne sedeti ili stajati na uređaju jer za to nije predviđen. Može doći do povrede i oštećenja aparata.
- Voditi računa na se naponski kabl ne nađe ispod uređaja nakon prenosa, jer to može rezultirati u oštećenju kabla.
- Ne dozvoliti da se deca igraju sa uređajem ili da poremete kontrolnu dugmad.

Uputstvo za instaliranje

1. Ne držati uređaj u prostorijama gde temperature mogu pasti ispod 10°C naročito zimi, jer je uređaj dizajniran da radi u uslovima gde je temperatura između +10 i +38°C. Na nižim temperaturama uređaj neće raditi, rezultirajući u kraćem veku trajanja hrane u njemu.

2. Ne smeštati uređaj u neposrednoj blizini šporeta, radijatora ili direktnog sunčevog zračenja, jer to može dovesti do većeg napora u radu uređaja. Ako je uređaj pozicioniran u blizini izvora toplote ili zamrzivača, voditi računa o minimalnoj udaljenosti:

Od šporeta	30 mm
Od radijatora	300 mm
Od zamrzivača	25 mm

3. Voditi računa da postoji dovoljno prostora za cirkulaciju vazduha oko uređaja (**slika 2**).

Postaviti odstoynik na zadnji deo frižidera kako bi odredili razdaljinu od zida (**slika 3**).

4. Uređaj treba postaviti na ravnu površinu. Dve prednje nožice se mogu podešavati po potrebi. Kako bi obezbedili da Vaš uređaj ispravno stoji, okretanjem podešavati prednje nožice. Ispravno podešavanje nožica obezbeđuje da ne dođe do pojave preteranih vibracija i buke (**slika 4**).

5. Pogledati deo "Čišćenje i održavanje" kako bi pripremili Vaš uređaj za upotrebu.

Elementi uređaja (slika 1)

- 1 - Kućište za sijalicu i termostat
- 2 - Podesive police
- 3 - Odvod vode kod odmrzavanja
- 4 - Poklopac fijeke
- 5 - Fijoka
- 6 - Komora za brzo zamrzavanje
- 7 - Fijeke za čuvanje zamrznute hrane
- 8 - Podesive nožice
- 9 - Polica za tegle
- 10 - Polica za boce

Regulacija temperature

Radne temperature se kontrolišu rotacionim dugmetom na termostatu (**slika 5**) koji se može podesiti između 1 i 5 (najhladnije). Prosečna temperatura u frižideru kreće se oko +5°C. Podesiti termostat na željenu temperaturu. Neki delovi frižidera mogu biti hladniji ili topliji (kao što je kod fijeke za salatu na dnu i police na vrhu), što je sasvim normalno. Preporučuje se povremena provera termometrom, kako bi se osiguralo da je temperatura u uređaju na željenom nivou. Često otvaranje vrata uzrokuje povećanje temperature u aparatu te se preporučuje da se vrata brzo zatvaraju nakon upotrebe.

Pre stavljanja aparata u upotrebu

Finalna provera

- Pre uključivanja uređaja proveriti:
1. Da su nožice prilagođene tako da aparat stoji potpuno ravno.
 2. Da je unutrašnjost suva i da vazduh može slobodno cirkulisati iza uređaja.
 3. Da je unutrašnjost čista kako je preporučeno u delu "Čišćenje i održavanje".

4. Da je utikač uključen u utičnicu. Kada se vrata otvore sijalica unutra će se upaliti.

Obratiti pažnju na sledeće:

5. Kada se kompresor uključi, čuće se zvuk. Tečnost i gasovi unutar sistema mogu takođe proizvesti određeni zvuk, bez obzira da li kompresor radi ili ne. To je sasvim normalno.

6. Preporučuje se podešavanje termostata na srednju vrednost i praćenje da li se održava odgovarajuća temperatura.

7. Ne puniti uređaj hranom odmah nakon uključivanja. Treba sačekati da se postigne odgovarajuća temperatura.

Skladištenje zamrznute hrane

Deo zamrzivača u ovom uređaju je namenjen dugotrajnom čuvanju već smrznute hrane kao i zamrzavanju sveže hrane. Ukoliko dođe do nestanka struje, ne otvarati vrata zamrzivača. Smrznuta hrana će ostati u istom stanju ukoliko nestanak struje ne potraje duže od 13 časova. Ako je u pitanju duži period, proveriti hranu i odmah je pojesti ili skuvati i nakon toga je ponovo zamrznuti.

Zamrzavanje sveže hrane

Obratiti pažnju na sledeća uputstva kako bi postupak bio urađen na najbolji način. Ne zamrzavati prevelike količine hrane odjednom. Kvalitet hrane se najbolje može očuvati ako se hrana dubinski smrzne u najkraćem mogućem periodu. Voditi računa da se ne prekorači kapacitet zamrzavanja uređaja u toku 24 h. Stavljajući vruću hranu u zamrzivač utičete na to da motor zamrzivača radi neprekidno sve dok se hrana ne smrzne. To može dovesti do preteranog hlađenja u frižiderskom delu. Kada se sveža hrana zamrzava, dugme na termostatu mora biti na sredini. Male količine hrane (do 1/2 kg) mogu biti smrznute pež posebnog podešavanja temperature. Voditi računa da se već smrznuta i sveža hrana ne mešaju.

Pravljenje leda

Napunite posudu za led do 3/4 max. nivoa i staviti je u komoru za zamrzavanje. Kocke leda vaditi uz pomoć drške od kašike ili sličnih oruđa; ne koristiti oštre predmete kao što su noževi i viljuške.

Odmrzavanje

A) Fržiderskog dela

Frižiderski deo se odmrzava automatski. Voda koja se stvori tokom procesa odmrzavanja odlazi kroz odvod do posude za skupljanje vode na zadnjem delu aparata (**slika 6**). Tokom procesa odmrzavanja, kapljice vode se mogu formirati na zadnjem delu aparata gde se nalazi skriveni isparivač. Neke kapljice mogu da ostanu i na unutrašnjim stranama aparata i da se ponovo zamrznju kada je proces odmrzavanja završen.

Ne koristiti oštre predmete kao što su noževi i viljuške kako bi odstranili ove zamrznute kapljice vode. Ako voda nastala tokom procesa odmrzavanja ne odlazi kroz odvod, proveriti da li je odvod zapušen. Odvod se može očistiti oruđem za čišćenjem cevi ili nečim sličnim (**slika 7**).

B) Zamrzivača

Odmrzavanje je vrlo jednostavno i bez muke. Odmrzavanje je neophodno dva puta godišnje ili kada se stvori sloj leda debljine oko 7 mm. Proces odmrzavanja počinje se tako što se uređaj isključi iz struje. Svu hranu iz njega treba uviti u nekoliko slojeva novinskog papira i ostaviti na nekom hladnom mestu. Sudove sa vrućom vodom mogu se staviti u zamrzivač kako bi se ubrzao proces. Ne koristiti oštre predmete kao što su noževi i viljuške kako bi odstranili led. Ne koristiti fenove, električne grejalice i druge električne uređaje za odmrzavanje. Sunđerom odstraniti sa dna vodu koja je nastala tokom procesa odmrzavanja. Nakon odmrzavanja, osušiti unutrašnjost detaljno i uključiti uređaj u struju. Naslage leda treba redovno uklanjati plastičnom lopaticom. Nagomilavanje leda može da umanjuje performanse uređaja (**slika 8 & 9**). Fijoka se vadi tako što se izvuče do maksimuma, nagne na gore i onda potpuno izvuče napolje.

Zamena sijalice u aparatu

Za promenu sijalice koja služi za osvetljenje u frižideru, pozovite ovlašćeni servis. Lampa (e) koja se koristi u ovom uređaju nije pogodna za domaćinsko osvetljenje. Namena ove lampe je da pomogne korisniku da stavi namimice u frižider / zamrzivač na sigurno i udoban način. Lampe korišćene u ovom uređaju moraju da izdrže ekstremne fizičke uslove, kao što su temperature ispod -20°C.

Čišćenje i održavanje

1. Pre čišćenja aparata preporučujemo da isključite aparat iz struje.
2. Pri procesu čišćenja ne koristiti oštre predmete i abrazivna sredstva, kao ni sapun, deterdžent, vosak za poliranje itd.
3. Za čišćenje spoljašnosti aparata koristiti samo toplu vodu. Nakon toga obrisati suvom krpom.
4. Za čišćenje unutrašnjosti aparata koristiti krpu nakvašenu u rastvoru jedne kašike sode-bikarbone i pola litra vode. Nakon toga obrisati suvom krpom.
5. Voditi računa da voda ne prodre u kućište termostata.
6. Ako duže vreme uređaj neće biti korišćen, isključiti ga iz struje, ukloniti svu hranu iz njega, očistiti ga i ostaviti vrata od uređaja odškrinuta.
7. Preporučujemo poliranje metalnih delova uređaja (npr. spoljašnjost vrata, stranica) silikonskim voskom (sredstvo za poliranje automobila), kako bi zaštitili finalnu boju na uređaju.
8. Prašinu koja se skupi na kondenzatoru na zadnjem delu uređaja, treba ukloniti bar jednom godišnje uz pomoć usisivača.

9. Redovno proveravati gumu na vratima kako bi ostala čista i bez ikakvih delova hrane na njoj.

10. Nikada nemojte raditi sledeće:

- Čistiti uređaj neodgovarajućim supstancama kao na primer proizvodima na bazi petroleja.
- Izlagati ga visokim temperaturama u bilo kom smislu.
- Ribati abrazivnim sredstvima.

11. Skidanje poklopca sa odeljka za mlečne proizvode i posuda sa unutrašnjosti vrata

- Poklopac sa odeljka za mlečne proizvode skida se tako što se prvo podigne oko 2 cm i nakon toga izvuče ka onoj strani gde je njegov otvor.
- Kako bi skinuli posude za držanje hrane koje se nalaze na unutrašnjosti vrata, prvo ih morate isprazniti. Nakon toga jednostavno ih podići na gore i izvaditi ih iz ležišta.

12. Voditi računa da je posuda koja služi za sakupljanje vode prilikom odmrzavanja i koja se nalazi na zadnjem delu uređaja, uvek čista.

Postupak skidanja ove posude je sledeći:

- Isključiti uređaj iz struje.
- Koristeći klešta, lagano olabaviti držač na kompresoru kako bi posuda mogla biti izvađena.
- Podići posudu.
- Očistiti je i osušiti krpom.
- Na isti način vratiti posudu na njeno mesto.

13. Nagomilavanje leda može da umanjiti performanse uređaja.

14. Fijoka se vadi tako što se izvuče do maksimuma, nagne na gore i onda potpuno izvuče napolje.

Potrošnja energije

Maksimalna zapremina skladištenja zamrznute hrane postiže se kada se ne koriste fioke u odeljku zamrzivača. Nominalna potrošnja energije vašeg aparata je deklarirana za potpuno napunjen odeljak zamrzivača bez korišćenja fioke.

Praktični saveti u vezi sa smanjenjem potrošnje električne energije

1. Pobrinite se da aparat bude postavljen u prostorijama sa dobrom ventilacijom, dalje od izvora toplote (šporet, radiator itd.). Istovremeno, položaj aparata mora da bude zaštićen od direktnog izlaganja sunčevim zracima.
2. Pobrinite se da se hrana kupljena u hladnom / zamrznutom stanju što pre stavi u aparat, a naročito kad je letnje vreme. Preporučuje se korišćenje termoizolovanih torbi za transport hrane do kuće.
3. Preporučujemo da odmrzavanje pakovanja izvađenih iz odeljka zamrzivača vrši u odeljku frižidera.

Za to je potrebno da se pakovanje koje treba odmrznuti postavi u sud tako da voda koja se stvara prilikom otapanja ne curi po odeljku frižidera. Preporučujemo da sa odmrzavanjem počnete najmanje 24 sata pre korišćenja zamrznute hrane.

4. Preporučujemo da smanjite broj otvaranja na minimum.

5. Vrata aparata ne držite otvorena duže nego što je neophodno i pobrinite se da se nakon svakog otvaranja vrata dobro zatvore.

Informacije u vezi sa bukom i vibracijama koje se mogu javiti tokom rada uređaja

1. Radna buka se može povećati tokom rada.
 - Da bi održao temperaturu na vrednosti koju ste podesili, kompresor aparata se povremeno uključuje. Buka koju proizvodi kompresor postaje jača prilikom uključivanja, a pri zaustavljanju se može čuti "klik".
 - Performanse i način rada aparata se mogu menjati u skladu sa promenama temperature okoline. To se mora smatrati normalnim.
2. Buka koja liči na žuborenje ili prskanje tečnosti
 - Takvu buku izaziva protok rashladnog sredstva u kolu aparata i u skladu je sa principima rada uređaja.
3. Ostale vibracije i buke.
 - Nivo buke i vibracija može biti uzrokovan tipom i nagibom poda na koji je aparat postavljen. Uverite se da pod nema velika izobličenja na površini i da može da izdrži težinu aparata (fleksibilno).
 - Drugi izvor buke i vibracija predstavljaju predmeti koji su stavljeni na aparat. Ovi predmeti se moraju ukloniti sa aparata.
 - Flaše i posude stavljene u frižider dodiruju jedna drugu. U takvim slučajevima flaše i posude pomerite tako da postoji mali razmak između njih.

Smer otvaranja vrata

Smer otvaranja vrata je moguće promeniti, prateći proceduru opisanu slikom (**slika 10**). Koraci u ovoj proceduri označeni su brojevima.

Problemi

Ukoliko je uređaj uključen a ne radi, proveriti sledeće:

- Da je uređaj pravilno uključen u struju i da u utičnici ima struje.
 - Da li je ispravan osigurač ili da li je glavni prekidač isključen.
 - Da li je regulator temperature podešen pravilno.
 - Ukoliko ste menjali utikač, da li je pravilno povezan.
- Ukoliko uređaj i dalje ne funkcioniše, pozovite ovlašćenog servisera.



Znak  na proizvodu ili pakovanju označava da proizvod ne sme da se tretira kao kućni otpad. Umesto toga, treba da se preda u odgovarajućem centru za reciklažu električne i elektronske opreme. Osiguranjem pravilnog odlaganja ovog proizvoda, pomoćićete u sprečavanju mogućih negativnih posledica na sredinu i zdravlje ljudi, koji bi inače bili uzrokovani neodgovarajućim rukovanjem otpadom ovog proizvoda. Za detaljnije informacije o reciklaži ovog proizvoda, molimo javite se u kancelariju lokalne samouprave, Vašu tvrtku za odlaganje otpada ili trgovinu u kojoj ste kupili proizvod.

Ви честитаме на изботот на квалитетниот **BeKo** производ направен да Ви служи многу години.

Безбедноста на прво место!

Немојте да го уклучувате апаратот во струја пред да ги отстранете пакувачките материјалите и транспортната заштита.

- Ако уредот се транспортира во хоризонтална положба, оставете го уредот на место најмалку 4 часа пред да го вклучите, за да може компресорското масло да се стабилизира.
- Ако го депонирате стариот апарат со брава или рачка на вратата, внимавајте тоа да го сторите на сигурно место за да не би можеле децата да во текот на својата игра да се затворат во него.
- Овој апарат мора да се користи само за намената за која е произведен.

Немојте да го изложувате апаратот на топлина. Вашиот апарат содржи не CFC субстанции во изолацијата кои се запаливи. Ви сугерираме да ги контактирате локалните служби за информација каде може да го депонирате стариот уред.

• Не се препорачува употреба на овој апарат во ладна, не загреана просторија (пр. гаража, надвор од куќата, подрум, визба...итн.)

За да се обезбеди оптимално и сигурно работење на апаратот, потребно е внимателно да го прочитате ова упатство.

Доколку не се придржувате на упатствата може да го изгубите правото на сервис за време на гаранцискиот период.

Зачувајте го упатството за идни потсетувања.

Оригиналните резервни делови ќе ги добивате 10 години по датумот кога е набавен производот.

Овој уред не е наменет за употреба од страна на лица со намалени физички, сензорни или ментални способности или со недостаток на искуство и знаење, освен кога се надгледувани или им се дадени инструкции за користењето на уредот од страна на лице кое е одговорно за нив.

Децата треба да се надгледувани за да не играат со уредот.

i ИНФОРМИИ ИНФОРМАЦИИ



Информациите за моделот се чуваат во базата на податоци и до нив можете да стигнете ако одите на следнава веб-локација и да го побарате идентификаторот на вашиот модел (*) кој се наоѓа на налепницата за енергија.

<https://eprel.ec.europa.eu/>

Електрично поврзување

Пред уклучувањето на апаратот во штекер, проверете ги напонот и фреквенцијата наведени на внатрешната страна на апаратот дали се кореспондираат со напонот и фреквенцијата во вашиот дом. Ви сугерираме да го приклучите апаратот на прекинувач кој е соодветен за него и има осигурач на лесно достапно место.

ВНИМАНИЕ!

Апаратот мора да биде заземјен

Електричните дефекти и проблеми треба да ги поправа само овластено квалификувано лице. Лошо изведената поправка од страна на неовластено лице, носи ризик кој може да вклучи критични последици по корисникот.

ВНИМАНИЕ!

Овој уред работи со фреон R600a кој што е еколошки но запалив гас. За време на транспортот и лоцирањето на уредот, мора да внимавате да не се оштети системот на ладење. Доколку дојде до оштетување на системот за ладење и до истекување на гасот, чувајте го апаратот подалеку од извори на топлина и на одредено време проветрувајте ја просторијата.

Предупредување – Не користете механички предмети и слично за да го забрзате процесот на одмрзнување. Употребувајте ги само препорачаните од производителот.

Предупредување – Немојте да го оштетувате разладното коло.

Предупредување – Не користете електрични апарати во внатрешниот дел различни од оние кои се препорачани од производителот.

Предупредување – Ако кабелот за напојување е оштетен, иститот мора да го сменат производителот, овластен сервисер или слични квалификувани лица за да се избегне ризик.

Инструкции за транспорт

1. Апаратот треба да се транспортира само во вертикална положба. Кутијата во која е спакуван уредот не смее да се оштети за време на транспортот.

2. Ако за време на транспортот апаратот мора да се постави во хоризонтална положба, не треба да се користи најмалку 4 часа за да се стабилизира составот.

3. Доколку не се почитуваат горенаведените упатства, може да дојде до оштетување на апаратот, при што производителот нема да биде одговорен.

4. Апаратот мора да биде заштитен од дожд, влага и други атмосферски влијанија.

Важно!

• При чистење/поместување на апаратот, не ги допирајте со раце металните жици на кондензаторот на позадината од апаратот, бидејќи може да ги повредите прстите.

• Немојте да стоите или седите на апаратот, затоа што не е предвиден за тоа. Може да се повредите или да го оштетите апаратот.

• Внимавајте при транспортот или поместување на апаратот, кабелот да не дојде под апаратот при што може да дојде до негово оштетување.

• Не им дозволувајте на децата да си играат со апаратот или сами да ги притискаат контролните копчиња.

Инструкции за инсталација

1. Немојте да го чувате апаратот во просторија каде што постои можност температурата да падне под 10 степени C (50 степени F) во текон на ноќта/или на зима, затоа што апаратот е предвиден за работа во просторија каде што температурата се движи од +10 и +38 степени C (50 и 100 степени F). На пониски температури, апаратот може да не работи, при што ќе дојде до намалување на рокот на траење на намирниците.

2. Не го поставувајте апаратот во близина на шпорети или радијатори или директно да биде изложен на сонце, затоа што тоа ќе предизвика додатна работа на апаратот. Ако апаратот е поставен до извор на топлина или замрзнувач, држете се до следните минимални растојанија:

Од шпорет 30 mm

Од радијатор 300 mm

Од замрзнувач 25 mm

3. Внимавајте околу апаратот да има доволно слободен простор за циркулација на воздух (**Дел 2**).

• Поставете го задниот капак за вентилација на апаратот за да го одредите растојанието помеѓу апаратот и ѕидот (**Дел 3**).

4. Апаратот треба да се постави на мазна и рамна површина. Двете предни ногарки можат по потреба да се прилагодат по висина. За да бидете сигурни дека апаратот е во правилна положба, завртете ги предните ногарки во правец на стрелките на часовникот или обратно, додека не дојде до цврст контакт со подлогата. Со правилно подесените ногарки ќе ја спречите големата бучава и вибрации (**Дел 4**).

5. Погледнете во поглавјето „Чистење и одржување“, за да го подготвите апаратот за употреба.

Запознајте го апаратот (Дел 1)

1 - Термостат и сијалица (за внатрешно осветлување)

2 - Полици на подесување

3 - Канал за колекција на одмрзната вода - одводна цевка

4 - Капак на фиоката за овошје&зеленчук

5 - Фиока за овошје &зеленчук

6 - Оддел за брзо замрзнување

7 - Оддел за замрзната храна



8 - Предни ногарки за подесување

9 - Полица за тегли

10 - Полица за шишиња

Сугестии за аранжирање на храната во апаратот

Сугестии за рационално искористување на просторот и хигиена:

1. Одделот на фрижидерот е наменет за чување на свежа храна и пијалоци на краток период.
2. Одделот за замрзнување е означен  и соодветен за замрзнување и чување на претходно замрзната храна. Препораки за чување на храната  се наоѓаат на опаковката на храната до која треба да се придржувате.
3. Млечните производи треба да ги чувате во одделот наменет за нив на полицата на вратата.
4. Готвената храна треба да се чува во садови кои имаат херметичко затварање.
5. Свежите завиткани производи може да се чуваат на полиците. Свежото овошје и зеленчук треба да се исчисти и чува во фиоките за овошје и зеленчук.
6. Шишињата може да ги чувате на полиците на вратата.
7. Свежото месо завиткајте го во полиетиленски ќеси и сместете го на најниската полица. Не дозволувајте да дојде во допир со готвена храна за да избегнете контаминација. Поради сигурност чувајте го месото најмногу 2 до 3 дена.
8. За максимална ефикасност, полиците немојте да ги покривате со хартија или друг материјал, како би овозможиле слободна циркулација на ладниот воздух.
9. Немојте да чувате растително масло на полиците на вратата. Чувајте ја храната спакувана, замотана или покриена. Оставете ги топлата храна и пијалоци да се оладат пред да ги поставите во фрижидерот. Остатоците од конзервирана храна немојте да ги чувате во конзерва.
10. Пенливи пијалоци не смее да се замрзнуваат а ароматизираните пијалоци не смеат да се конзумираат премногу ладни.
11. Некои зеленчуци и овошја губат на квалитет на температура од 0°C. Затоа ананасот, лубеницата, крставиците доматиите и слично ставете ги во пластични ќеси.
12. Алкохолните пијалоци со висок процент на алкохол, мора да се чуваат во добро затворени и исправени шишиња. Никогаш не чувајте производи кои содржат запаливи гасови (пр. разни спрејови) или експлозивни материји. Постои опасност од експлозија.

Контрола на температура и подесување

Работната температура се подесува со копчето на термостатот (Дел 5) и може да биде поставено на било која позиција помеѓу 1 и 5 (најладна позиција).

Просечната температура внатре треба да биде околу +5°C (+41°F). Затоа поставете го термостатот за да овбезбедите сакана температура. Некои секции во фрижидерот може да бидат поладни или потопли (како што се фиоките за заченчук&овошје и горните делови на фрижидерот), што е сосема нормално. Се препорачува повремена проверка на температурата со термометар како би се увериле дека фрижидерот се одржува на препорачаната температура. Честото отварање на вратата предизвикува зголемување на внатрешната температура, затоа се препорачува затварање на вратата колку што е можно побрзо после употребата.

Пред употреба

Финална проверка

Пред стартување на апаратот, проверете дали:

1. Предните ногарки се подесени така да се во совршена рамномерност.
2. внатрешноста е сува и воздухот може слободно да циркулира.
3. Внатрешноста е чиста како што е препорачано во „Чистење и одржување,,
4. Приклучокот е правилно приклучен и дека има струја. Кога ќе ја отворите вратата се пали внатрешното светло.

Забележете дека:

5. Ќе слушнете бучава кога компресорот ќе почне со работа. Течноста и гасот исто така може да предизвикаат бучава во разладниот систем, без разлика дали компресорот работи или не. Тоа е сосема нормално.
6. Лесно тресење на горниот дел на фрижидерот не е дефект.
7. Препорачуваме термостатот да биде поставен на средина и да се следи внатрешната температура како би се увериле дека апаратот ја одржува сканата температура. Види „Контрола на температура и подесување.
8. Не поставувајте намирници во фрижидерот веднаш по уклучувањето. Почекајте додека внатрешноста не ја постигне саканата температура. Препорачуваме проверка на температурата со термометар. Види „Контрола на температура и подесување,,

Сместување на замрзната храна

Вашиот замрзнувач е погоден за чување на фабрички замрзната храна а може да се користи и за замрзнување и чување на свежа храна. Доколку има прекин на струја, немојте да го отворате фрижидерот. Храната треба да остане замрзната ако прекилот на струја не е подолг од од 13 часа. Ако прекилот трае подолго, тогаш проверете ја храната и да се искристиват веднаш или зготви и повторно замрзне.

Замрзнување на свежа храна

Ве молиме да се придржувате на упатствата како би ги добиле најдобрите резултати. Не замрзнувајте преголеми количини одеднаш. Квалитетот на храната најдобро ќе се задржи доколку се замрзне колку што е можно побрзо. Не го преминувајте капацитетот на одделот за замрзнување во рок од 24 часа. Доколку поставите топла храна во замрзнувачот ќе дојде до постојана работна компресорот се додека храната не замрзне во целост. Со тоа може да дојде до прекумерно ладење во замрзнувачот. Кога замрзнувате свежа храна, копчето на термостатот треба да биде на средната позиција. Помала количина на храна до 1/2 kg. (1 lb) може да се замрзне без подесување на термостатот. Посебно внимание обрнете да веќе замрзнатата храна не биде во допир со свежата.

Депозицирање на вратата

Следете по броен редослед (Дел 10).

Подготовка на коцки мраз

Наполнете го садот за коцки мраз до 3/4 со вода и поставете го во замрзнувач. Извадете ги замрзнатите коцки со дрчка од лажица или сличен предмет; Никога не користите остри предмети како ножеви или виљушки.

Одмрзнување

А) Оддел на фрижидер

Одделот на фрижидерот се одмрзнува автоматски. Водата која ќе се насобере при одмрзнувањето од собирниот сад кој што се наоѓа на задната страна на фрижидерот се одлева до одводната цевка (Дел 6). Во текот на одмрзнувањето можно е да се формираат капки вода на задниот дел на фрижидерот, затоа што позади него е сместен испарувачот. Некои капки може да застанат и после одмрзнувањето повторно да замрзнат. Немојте да ги отстранувате со остри и шилести предмети како ножеви или виљушки. Ако во било кој момент водата насобрана во садот за собирање не се одлева, проверете дали деловите со продукти ја имаат запушено одводната цевка. Одводната цевка може да се исчисти со чистач за славини или слични предмети. Проверете дали крајот од цевката е перманентно поставен во садот за колектирање вода на компресорот за превенција од одлевање вода на електричната инсталација или на под (Дел 7).

В) Оддел на замрзнувачот

Одмрзнувањето е многу лесно и без никакви проблеми благодарјќи на специјалниот сад за собирање на одмрзната вода. Одмрзнувањето се прави два пати годишно и кога слојот на мраз е подебел од 7 (1/4") mm.

За стартување на процедурата на одмрзнување, најпрво исклучете го апаратот од струја. Целата храна извадете ја од фрижидер, ставете ја во садови и завиткајте ја во хартија и ставете ја на ладно место (пр. замрзнувач или подрум). За да го забрзате процесот на одмрзнување, внимателно поставите сад со топла вода во одделот за замрзнување.

Не употребувајте остри и шилести предмети како што се ножеви или виљушки за отсртнување на мразот.

Никога не употребувајте фен за сушење коса, електрични греачи или други електрични уреди за одмрзнување. Со сунгер впиете ја водата насобрана на долниот дел на одделот на замрзнување. После одмрзнувањето, исушете го внатрешниот дел (Дел 8 & 9). Уклучете го струјниот кабел во штекер.

Заменување на сијалицата за внатрешно осветлување

Повикајте овластен сервисер за да ја смените светилката што служи за осветлување на ладилникот. Сијалицата што се користи во овој уред не служи за осветлување на соби во домот. Намената на сијалицата е да му помогне на корисникот да ја стави храната во фрижидерот безбедно и удобно. Сијалиците што се користат во овој производ треба да ги издржуваат екстремните физички услови, како што се температурите под -20°C.

Чистење и одржување

1. Пред да почнете со чистење на апаратот, најпрво исклучете го од штекер струјниот кабел.
2. Никога не употребувајте остри предмети или абразивни субстанции, сапун, сртества за чистење во домаќинството, детергенти или сртества за полирање.
3. Употребете млека вода за чистење и потоа избришете го апаратот со нежна крпа.
4. Употребете влажна крпа потопена во раствор од сода бикарбона (едно кафено лажиче на 1/2 литар вода) за чистење на внатрешноста и добро избришете ја.
5. Внимавајте да не навлезе вода во кутијата за контрола на температурата.
6. Доколку не го користите уредот подолг период, исклучете го од штекер, извадете ја храната, исчистете го и оставете ја вратата подотворена.
7. Се препорачува металните делови на уредот да ги полирате со силиконски восок со што би го заштитиле последниот слој на висококвалитетна боја.
8. Прашината насобрана на кондензаторот кој што се наоѓа на задниот дел на уредот, треба да се чисти еднаш годишно со правосмукалка.

9. Редовно проверувајте ги бравите на вратите како би се увариле дека се чисти и на нив нема остатоци од храна.

10. Никогаш:

- Немојте да го чистите апаратот со несоодветни сретства; пр.оние што се на база на бензин.
- Никогаш не го изложувајте апаратот на висока температура.
- Немојте да го гребете, стругате или сл. со абразивни сретства.

11. Вадење на капациите на преградите за млечни производи и преградите на вратата:

- За да го извадите капакот на преградата за млечни производи, прво подигнете го капакот околу 2,5 см и отргнете го од вратата за да го видите отворот на капакот.

• За вадење на преградите на вратата, извадете ги сите предмети и потоа едноставно извадете ја преградата со поместување нагоре.

12. Внимавајте пластичниот сад за собирање на одмрзнатата вода секогаш да биде чист.

Ако сакате да го извадите садот за чистење, следете ги инструкциите подолу:

- Исклучете го апаратот од струја.
 - Внимателно откачете ги жичаните држачи на компресорот со клешти за жица, за да може да го извадите садот.
 - Подигнете го садот.
 - Исчистете го и избришете го.
 - Вратете го садот на место по обратен редослед.
13. За вадење на фиоките, повлечете ги што е можно повеќе и извадете го комплетно.

Направете/Немојте да правите

Да- Чистете го и одмрзнувајте го апаратот редовно („Види одмрзнување“).

Да- Чувајте го свежото месо под готвената храна и млечните производи.

Да- Отстранете ги неупотребливите делови од заленчукот (листови) и избришете го од нечистотијата.

Да- Отстранете ги корењата од зелката, марулата, карфиолот, магданосот и сл.

Да- Сирењето најпрво завиткајте го во мрсна хартија и ставете го во пластична кеса со колку што е можно помалку воздух. За подобар вкус, извадете го извадете го сирењето еден час пред употребата.

Да- Свежото месо и месо од живина слободно завиткајте го во пластична кеса или алуминиумска фолија со што ќе спречите да дојде до негово сушење.

Да- Рибата завиткајте ја во пластична кеса..

Да- Храната која има јак мирис или онаа која може да се засуши, завиткајте ја и поставете ја во пластични кеси и ставете ја во сад кој не пропушта воздух.

Да- Лебот добро завиткајте го за да се одржи свеж.

Да- Изладете ги виното, пивото и минералната вода пред да ги служите.

Да- Често проверувајте ја содржината в замрзнувачот.

Да- Храната чувајте ја замрзната што е можно пократко и внимавајте на датите до кога може да се употреби.

Да- Фабрички замрзнатата храна подгответе ја според упатствата на пакувањето.

Да- Секогаш користете квалитетна свежа храна и темелно исчистете ја пред да ја замрзнете.

Да- Припремете ја свежата храна пред да ја замрзнете во помали количини со што ќе обезбедете побрзо замрзнување.

Да- Секоја храна завиткувајте ја во пластична или алуминиумска фолија, и истиснувајте го воздухот.

Да- Завиткајте ја замрзнатата храна веднаш по купувањето и ставете ја во замрзнувачот што побрзо.

Да- Одмрзнувајте ја храната во одделот за ладење.

Не- Чувајте банани во фрижидерот.

Не- Ставајте лубеници во фрижидерот. Може да ги изладите во фрижидерот на кратко време завиткани, за да миризбата не премине на другите продукти.

Не- Ги покривајте полиците со било каков заштитен материјал кој ќе го спречи циркулирањето на ладниот воздух.

Не- Ставајте отровни или било какви опасни производи во уредот. Тој е предвиден само за хранливи продукти.

Не- Ја конзумирајте храната која била предолго време замрзната.

Не- Ставајте варена и свежа храна во ист сад. Тие мора да бидат сместени одвоено.

Не- Дозволувајте храната која што истекува или сокот од храната да капе по другата храна.

Не- Ја оставајте вратата отворена подолго време, тоа ќе доведе до неекономично работење на апаратот и прекумерно формирање на мраз.

Не- Користите остри предмети како ножеви или виљушки за отстранување на мразот.

Не- Ставајте топла храна во уредот. Дозволете најпрво да се олади.

Не- Ставајте течност која содржи јаглероден диоксид, било во шише било во конзерва затоа што може да пукне.

Не- Ја пречекорувајте ограничената количина за замрзнување кога замрзнувачот свежа храна.

- Не-** Им давајте на децата вода или сладолед директно од замрзнувачот. Ниската температура може да предизвика горење на усните.
- Не-** Замрзнувајте пенливи пијалоци.
- Не-** Ја замрзнувајте повторно веќе одмрзнатата храна; морате да ја конзумирате во рок од 24 часа или да ја пригответе и повторно да ја замрзнете.
- Не-** Ја вадете храната од замрзнувачот со мокри раце.

Потрошувачка на енергија

Максималната количина на складирана замрзната храна се постигнува без да се користат средната и горната фиока во одделот на замрзнувачот. Потрошувачката на струјата е прикажана со максимално наполнет замрзнувач без да се користат средната и горната фиока.

Практичен совет за намалување на потрошувачката на енергија

1. Проверете дали апаратот е поставен во добро проветрени простории, подалеку од каков било извор на топлина (шпорет, радијатор, инт.). Истовремено, локацијата на апаратот мора да се избере на тој начин да се спречи да биде под директно влијание на сончевите зраци.
2. Ставете ја купената храна во разладена / замрзната состојба во ладилникот што е можно поскоро, особено за време на летото. Се препорачува да се користат термички изолирани торби за да ја однесете храната дома.
3. Препорачуваме топењето на пакетите извадени од замрзнувачот да се изврши во ладилникот. За таа цел, пакетот што треба да се отопи, треба да се стави во сад за да не тече водата што ќе биде резултат на отопувањето низ ладилникот. Препорачуваме да започнете со отопување најмалку 24 часа пред да ја користите замрзната храна.
4. Препорачуваме да го сведете отворањето на вратата на минимум.
5. Не оставајте ја врата отворена повеќе отколку што е потребно и проверете по секое отворање дали е добро затворена.

Информации за бучавата и вибрациите што може да се појават за време на работата на апаратот

1. Бучавата може да се зголеми за време на работата.

- За да ги одржува температурите на прилагодените, компресорот на апаратот се вклучува повремено. Бучавата што ја произведува компресорот станува погласна кога се вклучува и може да се слушне звук на кликување кога ќе се исклучи.
- Карактеристиките на работата и изведбата на апаратот може да се менуваат во согласност со модификациите на температурата во средината. Тие се сметаат за нормални.
- 2. Бучава на течност или на спреј.
- Овие бучави се предизвикани од течењето на фреонот во колот на апаратот и се усогласени со принципот на работа на апаратот.
- 3. Други вибрации и бучави.
- нивото на бучавата и вибрациите може да се предизвикаат и од видот и аспектот на подот на кој е поставен апаратот. Проверете дали подот има значителни искривувања или дали е закосен од тежината на апаратот (ако е флексибилен).
- Друг извор на бучава и вибрации е произведена од предметите што се поставени на апаратот. Овие предмети мора да се тргнат од апаратот.
- Шишињата и сатовите што се ставени во ладилникот се допираат меѓу себе. Во тие случаи, тргнете ги шишињата и сатовите за да има мало растојание меѓу себе.

Проблеми – можни решенија

- Ако уредот не работи кога е уклучен, проверете;
- Дали струјниот кабел е добро инсериран во штекерот и дали има доток на струја во штекерот. (За проверка на доток на струја, уклучете друг апарат на штекерот).
 - Проверете го осигурачот-може да е прегорен, струјното коло прекинато, главната дистрибуција е исклучена.
 - Копчето за контрола на температурата не подесено правилно.
 - Ако сте го заменувае штекерот, проверете дали е поставен и инсталиран правилно.
- Ако уредот сеуште не работи, повикајте Сервисен центар.
- Осигурајте се дека сте ги направиле горенаведените проверки, затоа што во спротиво ако нема дефект, сервисот ќе ви наплати.



Симболот  на производот или на пакувањето индицира дека производот не треба да се третира како домашен отпад. Треба да се предаде на соодветно место каде што се рециклира електронска и електрична опрема. Со тоа што ќе се осигурате дека производот е отстранет правилно, ќе помогнете во превентирањето на потенцијалните негативни последици врз околината и човековото здравје, кои се предизвикани од неправилно отстранување на производот. За подетални информации во врска со рециклирањето на овој производ, ве молиме контактирајте ги локалните власти, овластени сервисери или продавницата каде што сте го купиле производот.

Čestitamo vam, ker ste izbrali kakovostno napravo **Beko**, ki je izdelana za večletno uporabo.

Najprej varnost!

Naprave ne priključite na električno napajanje, dokler niste odstranili vso embalažo in zaščito za prevoz.

- Pred vklopom naj naprava pokončno stoji vsaj 4 ure, če je bila prevažana vodoravno, da se olje kompresorja umiri.
- Če ima vaša stara naprava na vratih pritrjeno ključavnico, jo pustite v varnem stanju, da se otroci ne zaklenejo noter.
- Napravo lahko uporabljate samo za določene namene.
- Naprave po koncu uporabe ne vrzite v ogenj. V izolaciji vaše naprave so snovi brez CFC-ja, ki so vnetljive. Priporočamo vam, da se o odlaganju in razpoložljivih odlagališčih posvetujete z lokalnimi oblastmi.
- Ne priporočamo, da to napravo uporabljate v neogrevanem in mrzlem prostoru (npr. garaža, rastlinjak, prizidek, lopa, zunanost hiše itd.).

Da bi ohranili vašo napravo v čim boljšem stanju in brez napak, si pozorno preberite ta navodila. Če ne boste upoštevali teh navodil, lahko izgubite pravico do brezplačnih uslug v času garancije.

Hranite navodila na varnem mestu, kjer jih lahko čim prej uporabite.

Uporaba te naprave ni namenjena osebam s slabšimi fizičnimi, senzornimi ali duševnimi zmožnostmi ter osebam, ki nimajo potrebnih izkušenj in znanja, razen če so prejele navodila za uporabo ali so pod nadzorom osebe, ki je odgovorna za njihovo varnost. Otroci se ne smejo igrati z napravo.



Če se na izdelku ali embalaži nahaja znak , to pomeni, da z izdelkom ne smete ravnati tako kot z ostalimi gospodinjstvi odpadki. Napravo morate oddati na primernem zbirališču za recikliranje električnih in elektronskih naprav. Nepravilno odlaganje izdelka lahko pripelje do negativnih učinkov na okolje in zdravje ljudi, kar pa lahko preprečite s pravilnim odlaganjem vaše stare naprave. Za podrobne informacije o recikliranju tega izdelka se obrnite na lokalni mestni urad, komunalno službo ali trgovino, kjer ste izdelek kupili.

i INFORMACIJE



ENERG



SUPPLIER'S NAME

MODEL IDENTIFIER (*)

A

A

Do informacij o modelu, ki so shranjene v zbirki podatkov o izdelkih, lahko pridete tako, da obiščete naslednje spletno mesto in poiščete identifikator modela (*), ki je naveden na energijski nalepki.

<https://eprel.ec.europa.eu/>

Električne zahteve

Praden vključite napravo v vtičnico, se prepričajte, da napetost in frekvenca, ki sta navedeni na ploščici za navedbe znotraj naprave, ustrezata vaši oskrbi z električno energijo. Priporočamo, da je naprava povezana na električno napajanje preko ustrezne vtičnice na dostopnem položaju.

Opozorilo! Naprava mora biti ozemljena.

Popravila električnih naprav lahko izvede samo usposobljen tehnični strokovnjak. Nepravilna popravila, ki jih izvede neusposobljena oseba, so nevarna in lahko imajo posledice na uporabnika naprave.

POZOR!

Ta naprava deluje z R600a, ki je okolju prijazen a vnetljiv plin. Med prevozom in popravilom izdelka pazite, da ne poškodujete hladilnega sistema. Če se hladilni sistem poškoduje in pride do puščanja plina, ne približujte izdelka virom odprtega ognja in prezračite prostor.

OPOZORILO - Za pospeševanje postopka taljenja ne uporabljajte mehanskih naprav ali drugih pripomočkov, razen tistih, ki jih priporoča proizvajalec.

OPOZORILO - Ne poškodujte hladilnega ožičenja.

OPOZORILO - Ne uporabljajte električnih naprav v prostorih za shranjevanje hrane, razen, če so tipa, ki jih priporoča proizvajalec.

OPOZORILO - Če je napajalni kabel poškodovan, ga mora zamenjati proizvajalec, njegov servis ali podobno usposobljene osebe, da se izognete nevarnosti.

Navodila za prevoz

1. Napravo prevažajte samo v navpičnem položaju. Med prevozom mora embalaža ostati nedotaknjena.
2. Če je bila naprava med prevozom dana v vodoravni položaj, ne sme delovati vsaj 4 ure, da se sistem ponovno nastavi.
3. Neupoštevanje zgoraj navedenih navodil lahko pripelje do okvare naprave, za kar proizvajalec ne bo odgovoren.
4. Napravo morate zaščititi pred dežjem, vlago in drugimi atmosferskimi vplivi.

Pomembno!

- Med čiščenjem/prevažanjem naprave je treba paziti, da se na zadnjem delu naprave ne dotikate spodnjega dela kovinskih žic kondenzatorja, saj si lahko poškodujete prste in roke.
- Ne poskušajte se uvesti ali stopiti na vrh vaše naprave, saj ni oblikovana za takšno rabo. Lahko poškodujete sebe ali napravo.
- Prepričajte se, da napajalni kabel ni ujet pod napravo med in po premikanju, saj lahko to poškoduje kabel.
- Otroci se ne smejo igrati z napravo ali kontrolnim aparatom.

Navodila za namestitev

1. Naprave ne postavljajte v prostor, kjer lahko temperatura ponoči in/ali pozimi pade pod 10 stopinj C, saj je oblikovana za delovanje v prostoru s temperaturo zraka med +10 in +38 stopinj C. Pri nižjih temperaturah naprava ne bo delovala in zmanjšala se bo življenjska doba shranjevanja hrane.

2. Naprave ne postavljajte v bližino kuhalnikov, radiatorjev ali neposredno na sončno svetlobo, saj to pomeni dodatno obremenitev na funkcije naprave. Če napravo namestite zraven vira toplote ali zamrzovalnika, upoštevajte naslednje najmanjše razdalje:

Od kuhalnika 30 mm

Od radiatorja 300 mm

Od zamrzovalnika 25 mm

3. Prepričajte se, da je okoli naprave dovolj prostora za prosto kroženje zraka (**Slika 2**).

Na zadnjo stran hladilnika dajte pokrov za zračenje, da nastavite razdaljo med hladilnikom in steno (**Slika 3**).

4. Naprava mora biti postavljena na gladko površino. Sprednji dve nogi lahko poljubno nastavite. Da bo vaša naprava stala pokončno, nastavite sprednji nogi z obračanjem v smeri urinega kazalca ali obratno, dokler ne pride do trdnega stika s tlemi. S pravilno nastavitvijo nog se izognete prekomernim vibracijam in hrupu (**Slika 4**).







5. Preberite razdelek »Čiščenje in skrb« ter pripravite vašo napravo za uporabo.

Spoznajte vašo napravo (Slika 1)

1. Termostat in ohišje luči
2. Nastavljive police omarice
3. Zbiralnik vode
4. Pokrov predela za svežo hrano
5. Predal za svežo hrano
6. Predel za hitro zamrzovanje
7. Predeli za shranjevanje zamrznjene hrane
8. Nastavljiva noga
9. Polica za kozarce
10. Polica za steklenice

Predlagana ureditev hrane v napravi

Smernice za optimalno shranjevanje in higieno:

1. Predel hladilnika je za kratkotrajno shranjevanje sveže hrane in pijač.
2. Zamrzovalni predel je ocenjen z    in primeren za zamrzovanje in shranjevanje prej zamrznjene hrane. Priporočila za shranjevanje   , ki so navedena na embalaži hrane, je treba vedno upoštevati.
3. Mlečne izdelke hranite v posebnem predelu, ki se nahaja na vstavku na vratih.
4. Kuhane jedi hranite v neprepustnih posodah.
5. Sveže zavite izdelke lahko hranite na polici. Svežo sadje in zelenjavo je treba očistiti in shraniti v predal za svežo hrano.

6. Steklenice hranite v predelu vrat.
7. Surovo meso zavijte v polietilenske vrečke in ga položite na najnižjo polico. Naj ne pride v stik s svežo hrano, saj lahko pride do okužbe. Zaradi varnosti, hranite surovo meso le dva do tri dni.
8. Za čim večjo učinkovitost, police ne smejo biti prekrite s papirjem ali drugimi materiali, saj mora hladni zrak prosto krožiti.
9. Ne hranite rastlinskih olj na polici vrat. Naj bo hrana zapakirana, zavita ali pokrita. Hrana in pijača naj se ohladi preden ju shranite v hladilnik. Ostala hrana iz konzerv se ne sme hraniti v konzervah.
10. Pijače z mehurčki ne smete zamrzovati in izdelke, kot so ledeni sladoled z okusom, ne zaužite preveč mrzle.
11. Nekatero sadje in zelenjava se uničita pri temperaturi blizu 0°C. Zato, ananas, melone, kumarice, paradižnik in podobne izdelke, zavijte v polietilenske vrečke.
12. Visoko odstotni alkohol hranite pokončno v tesno zaprti posodi. Ne shranjujte izdelkov, ki vsebujejo vnetljivo pogonsko sredstvo (npr. razpršilec za smetano, razpršilne posode itd.) ali eksplozivno sredstvo. Obstaja nevarnost eksplozije.

Nadzorovanje in nastavitve temperature

Delujočo temperaturo uravnavate s gumbom na termostatu (**Slika 5**) in ga lahko nastavite v položaj med 1 in 5 (najhladnejši položaj). Povprečna temperatura znotraj hladilnika naj bi bila okoli +5°C. Zato nastavite termostat, da ohranja želeno temperaturo. Nekateri predeli hladilnika so hladnejši ali toplejši (kot na primer predal za svežo solato in zgornji del omarice), kaj je povsem običajno. Priporočam, da občasno preverite temperaturo s termometrom, da je temperatura omarice res prava. Zaradi pogostega odpiranja vrat se temperatura v notranjosti dviga, zato je priporočljivo po uporabi čim prej zapreti vrata.

Pred delovanjem

Zadnji pregled

Preden začnete uporabljati napravo, preverite da:

1. So noge v pravilnem položaju.
2. Je notranjost čista in zrak lahko na zadnjem delu prosto kroži.
3. Je notranjost čista, kot je priporočeno v poglavju »Čiščenje in skrb«.
4. Je vtičnik vstavljen v vtičnico in elektrika vklopljena. Ko se vrata odprejo, zasveti notranja luč.

Opomba:

5. Ko se vklopi kompresor, boste zaslišali hrup. Tekočine in plini, ki so ujeti v hladilnem sistemu, lahko oddajajo zvoke tudi, ko kompresor ne deluje. To je običajno.
6. Rahla valovitost, ki nastane pri procesu izdelovanja, na vrhu omarice, je običajna.
7. Priporočamo, da nastavite gumb na termostatu na sredino in spremljate, da naprava ohranja nastavljeno temperaturo (Glejte razdelek Nadzor in nastavitve temperature).

8. Ne napolnite naprave takoj, ko jo vklopite. Počakajte, da naprava doseže pravilno temperaturo za shranjevanje. Priporočamo, da preverite temperaturo z natančnim termometrom (Glejte: Nadzor in nastavitve temperature).

Shranjevanje zamrznjene hrane

Vaš zamrzovalnik je primeren za dolgočasno shranjevanje zamrznjene hrane, ki je na voljo v trgovinah, in lahko se uporablja tudi za zamrzovanje in shranjevanje sveže hrane. V primeru izpada elektrike, ne odpirajte vrat. Zamrznjena hrana ne bo prizadeta, če izpad traja manj kot 13 ur. Če je izpad daljši, je hrano treba pregledati in ali jo pojesti takoj ali pa jo skuhati in ponovno zamrzniti.

Zamrzovanje sveže hrane

Če želite ohraniti najboljše rezultate, upoštevajte naslednja navodila. Ne zamrzujte velike količine naenkrat. Kakovost hrane se najbolje ohrani, če je ta globoko zamrznjena v čim krajšem času. Ne presegajte zmoglosti zamrzovanja vaše naprave v 24-ih urah. Če v predel za zamrzovanje shranite toplo hrano, bo hladilna naprava delovala neprestano, dokler hrana ne bo popolnoma zamrznjena. To lahko začasno povzroči prekomerno hlajenje hladilnega predela. Ko zamrzujete svežo hrano, naj bo gumb na termostatu v srednjem položaju. Majhne količine hrane, do ½ kg, lahko zamrznete brez nastavljanja gumba na termostatu. Pazite, da ne zamešate zamrznjenih in svežih živil.

Izdelava ledenih kock

Do 3/4 z vodo napolnite pladenj za ledene kocke in ga postavite v zamrzovalnik. Zamrznjen pladenj razrahljajte z držalom od žlice ali podobnim pripomočkom in nikoli ne uporabljajte ostrih predmetov, kot sta nož ali vilice.

Odtajanje

A) Predel hladilnika

Predel hladilnika se samodejno odtaja. Odtaljena voda odteče preko zbiralnika, ki se nahaja na zadnji strani naprave, v odtočno cev (**Slika 6**). Med odtajanje se lahko naberejo kapljice vode na zadnji strani hladilnega predela, kje se nahaja izparilnik. Nekaj kapljic lahko ostane na vstavku in ponovno zamrzne, ko se odtajanje zaključi. Za odstranjevanje zamrznjenih kapljic ne uporabljajte ostrih predmetov, kot so nož ali vilice. Če odtaljena voda ne steče iz zbiralnega kanala, preverite, da niso deli hrane zamašili odtočno cev. Odtočno cev lahko izpraznite s čistilcem za cevi ali podobnim pripomočkom. Preverite, da je cev z enim koncem položena v zbiralni pladenj na kompresorju in tako prepričite, da bi voda stekla na električno napeljavo ali na tla (**Slika 7**).

B) Zamrzovalni predel

Zaradi posebne zbiralne kotanje, je odtajanje zelo enostavno in čisto. Napravo odtajajte dvakrat na leto ali ko se naredi plast ledu debeline 7 mm.

Praden začnete odtajati, izklopite napravo iz vtičnice in izvlecite vtič za napajanje. Vso hrano zavijte v več plasti časopisnega papirja in shranite v hladni prostor (npr. hladilnik ali jedilna shramba). Odtajanje lahko pospešite s posodami s toplo vodo, ki jih previdno postavite v zamrzovalnik.

Za odstranjevanje ledu ne uporabljajte ostrih predmetov, kot so nož ali vilice.

Za odtajanje ne uporabljajte sušilnikov za lase, električnih grelcev ali drugi električnih naprav. Obrišite odtajano vodo, ki se je nabrala na spodnjem delu zamrzovalnega predela. Po odtajanju, notranjost temeljito posušite (**Slika 8 in 9**). Vstavite vtič v vtičnico in vklopite električno napajanje.

Zamenjava notranje žarnice

Zamenjavo žarnice, ki se uporablja za osvetlitev hladilnika, naročite na pooblaščenem servisu. Lučka, uporabljena v tej napravi, ni primerna za razsvetljavo prostorov v gospodinjstvu. Namembnost te lučke je pomagati uporabniku, da lahko daje živila v hladilnik / zamrzovalnik na varen in udoben način. Luči, uporabljene v tej napravi, morajo prenesti ekstremne fizične pogoje, kot so temperature pod -20°C.

Čiščenje in skrb

1. Pred čiščenjem izklopite napravo pri vtičnici in izvlecite vtič.
2. Za čiščenje ne uporabljajte ostrih predmetov ali abrazivnih sredstev, mila, gospodinjskih čistil, čistilnih sredstev ali loščila.
3. Omarico naprave očistite z mlačno vodo in jo do suhega obrišite.
4. Za čiščenje notranjosti uporabite izžeto krpo, ki ste jo namočili v raztopino ene čajne žličke sode bikarbonata in enega pinta vode ter nato do suhega obrišite.
5. Prepričajte se, da voda ni stekla v škatlo za uravnavanje temperature.
6. Če naprave dalj časa ne boste uporabljali, jo izključite, odstranite vso hrano, jo očistite in pustite vrata priprta.
7. Priporočamo, da s silikonskim voskom (loščilom za avtomobile) zloščite kovinske dele naprave (kot so zunanost vrat, stranski deli omarice) in tako ohranite visoko kakovost barve.
8. Enkrat na leto s sesalnikom odstranite prah, ki se je nabral na kondenzatorju na zadnji strani naprave.
9. Preverite, da so pečati na vratih čisti in ne vsebujejo delcev hrane.
10. Nikoli:
Ne čistite naprave z neprimernimi sredstvi, npr. naftni izdelki.

Naprave ne izpostavljajte visokim temperaturam. Naprave ne čistite, drgnite itd. z abrazivnimi sredstvi.

11. Odstranjevanje pokrova za mlečne izdelke in vratnega pladnja:

Če želite odstraniti pokrov za mlečne izdelke, ga najprej za malenkost dvignite in ga povlecite v stran od odprtine na pokrovu.

Če želite odstraniti vratni pladenj, ga izpraznite in ga enostavno potisnite navzgor od podlage.

12. Prepričajte se, da je plastični zbiralnik za odtajano vodo, ki se nahaja na zadnji strani naprave, vedno čist. Če želite odstraniti pladenj in ga očistiti, sledite spodnjim navodilom:

- Izključite vtično dozo in izvlecite vtič.
- S kleščami nežno odvijte gumb na kompresorju tako, da ga lahko odstranite.
- Dvignite ga.
- Očistite ga in ga obrišite do suhega.
- V obratnem vrstnem redu ga ponovno sestavite.

13. Da bi očistili predal, ga do konca izvlecite, potegnite navzgor in ga nato v celoti izvlecite.

Premikanje vrat

Sledite zaporedju (**Slika 10**).

Kaj lahko in kaj ne smete

- Lahko** - Redno čistite in odtajate svojo napravo (Glejte »Odtajanje«).
- Lahko** - Hranite surovo meso in perutnino pod kuhano hrano in mlečnimi izdelki.
- Lahko** - Odstranite vse neuporabne liste iz zelenjave in odstranite zemljo.
- Lahko** - Pustite zeleno solato, zelje, peteršilj in cvetačo na steblo.
- Lahko** - Sir najprej zavijte v papir odporen proti maščobi in ga nato dajte v polietilensko vrečko, pri tem iztisnite zrak. Ven ga vzemite eno uro pred zaužitjem.
- Lahko** - Na rahlo zavijte surovo meso in perutnino v polietilensko ali aluminijasto folijo. To prepreči sušenje.
- Lahko** - Zavijete ribo in drobovje v polietilenske vrečke.
- Lahko** - Ovijte hrano z močnim vonjem ali v polietilenske vrečke, kjer pa se lahko izsuši, v aluminijasto folijo ali pa hranite v neprepustni posodi.
- Lahko** - Kruh dobro zavijte, da ostane svež.
- Lahko** - Praden postrežete, ohladite belo vino, pivo in mineralno vodo.
- Lahko** - Pogosto pregledate posode v zamrzovalniku.
- Lahko** - Hrano hranite čim krajši čas in upoštevajte datume »Najboljše pred« in »Uporabno do«.
- Lahko** - Trgovinsko zamrznjeno hrano shranjujte v skladu z navodili na embalaži.
- Lahko** - Vedno izberite svežo hrano visoke kakovosti in jo dobro očistite preden jo zamrznete.
- Lahko** - Svežo hrano za zamrzovanje razdelite na male porcije, da bo zamrzovanje čim hitrejše.

Lahko - Vso hrano zavijte v aluminijasto folijo ali polietilensko vrečko, ki je primerna za zamrzovanje, ter iztisnite ves zrak.

Lahko - Že prej zamrznejo hrano zavijte takoj po nakupu in jo čim hitreje shranite v zamrzovalnik.

Lahko - Hrano zmeraj odtajajte v predelu hladilnika.

Ne smete - Ne hraniti banan v predelu hladilnika.

Ne smete - Ne hraniti melone v hladilniku. Shranite jo lahko le kratek čas in ob tem mora biti zavita, saj pušča močan vonj.

Ne smete - Ne pokrivajte polic z zaščitnim materialom, ki lahko ovira kroženje zraka.

Ne smete - V vaši napravi ne shranjujte strupenih ali nevarnih snovi. Oblikovana je samo za shranjevanje užitne hrane.

Ne smete - Ne jejte hrane, ki je bila v hladilniku predolgo časa.

Ne smete - Sveže in kuhane hrane ne shranjujte skupaj v isti posodi. Pakirana in shranjena mora biti posebej.

Ne smete - Ne pustiti, da odtajanja hrana ali njeni sokovi kapljajo na preostalo hrano.

Ne smete - Ne puščajte dalj časa odprtih vrat, saj to pomeni več stroškov za delovanje in povzroči prekomerno nastajanje ledu.

Ne smete - Za odstranjevanje ledenu nikoli ne uporabljajte ostrih predmetov, kot so noži ali vilice.

Ne smete - Ne polagajte vroče hrane v napravo. Naj se najprej ohladi.

Ne smete - V zamrzovalniku ne hranite steklenic polnjenih s tekočino ali zapečatenih konzerv, ki vsebujejo tekočino z ogljikom, saj lahko eksplodirajo.

Ne smete - Ko zamrzujete svežo hrano, ne smete preseči največje količine zamrzovanja.

Ne smete - Ne dajajte otrokom sladoleda in ledu neposredno iz zamrzovalnika. Nizka temperatura lahko povzroči hladilne opekline na ustnicah.

Ne smete - Ne zamrzujte pijač z mehurčki.

Ne smete - Ne hranite zamrznjene hrane, ki je že bila odtajana; treba jo je pojesti v 24 urah ali skuhati in ponovno zamrzniti.

Ne smete - Ne odstranjujte predmetov iz zamrzovalnika z mokrimi rokami.

Poraba energije

V napravo lahko shranite največjo količino živil, če ne uporabljate srednjega in zgornjega predala v zamrzovalnem delu. Navedena poraba energije vaše naprave se nanaša na popolnoma napolnjen zamrzovalni del brez srednjega in zgornjega predala.

Praktični nasveti glede zmanjšanja porabe elektrike:

1. Prepričajte se, da je naprava nameščena na dobro ozračenem mestu, stran od virov toplote (kuhalnik, radiator itd.). Prav tako mora naprava biti nameščena tako, da ni izpostavljen neposredni sončni svetlobi.

2. Zamrznjeno hrano shranite v napravo kakor hitro mogoče, posebej poleti. Priporočamo, da hrano nesete domov v toplotno izolacijskih vrečkah.

3. Priporočamo, da pakete, ki jih vzamete iz zamrzovalnega dela, odtajate v hladilnem delu. Paket, ki ga želite odtajati, postavite v posodo, da voda, ki odteka med odtajanjem, ne teče v hladilni del. Priporočamo, da zamrznjeno živilo pričnete odtajati 24 ur pred njegovo uporabo.

4. Priporočamo, da vrat ne odpirate pogosto.

5. Vrat naprave ne puščajte odprtih dlje kot je potrebno in se prepričajte, da vrata vsakokrat dobro zaprete.

Informacije o hrupu in vibracijah, ki se lahko pojavijo med delovanjem naprave

1. Hrup delovanja se lahko poveča med samim delovanjem naprave.

- Da bi temperature ostale takšne, kot ste jih nastavili, se mora kompresor naprave občasno vključiti. Hrup kompresorja postane močnejši ob vklopu, ob izklopu pa zaslišite kratek zvok.

- Učinkovitost in delovanje naprave se lahko spremeni glede na spremembe temperature okolja. To je običajno.

2. Hrupi podobni pretakanju ali pršenju tekočine.

- Te hrupe povzročata pretok hladilnega sredstva v krogotoku naprave in so običajni ob delovanju naprave.

3. Ostale vibracije in hrupi.

- Raven in hrup vibracij lahko povzroči tip in lega tal, na katerih stoji naprava. Prepričajte se, da so tla ravna in lahko vzdržijo težo naprave (fleksibilno).

- Hrup in vibracije lahko povzročijo tudi predmeti na napravi. Te predmete odstranite z naprave.

- Steklenice in posode, ki so shranjene v hladilniku, se dotikajo. V tem primeru prestavite steklenice in posode, tako da bo med njimi nekaj prostora.

Iskanje in odpravljanje napak

Če naprava, ko jo vključite, ne deluje, preverite:

- Ali je vtič pravilno vstavljen v vtičnico in je naprava pod napetostjo. (Če želite preveriti napetost v vtičnici, vanjo vklopite drugo napravo).
- Ali je pregorela varovalka, se je sprožil prekinjač ali pa je glavno stikalo izključeno.
- Ali je temperatura pravilno nastavljena.
- Če ste zamenjali vtič, da je ta pravilno napeljan.

Če ste preverili vse zgoraj naštetih razloge in naprava še vedno ne deluje, se obrnite na prodajalca od katerega ste kupili napravo.

Plačati morate tudi, če ni odkrita nobena napaka, zato se prepričajte, da ste pregledali vse zgoraj naštetih vzroke.

Urime për zgjedhjen tuaj në Pajisjen e Cilësisë **Beko**, të ndërtuar për t'ju dhënë shumë vjet shërbim.

Siguria vjen e para!

Mos e lidhni pajisjen tuaj me energjinë derisa të gjitha paketimet dhe mbrojtëset e transportit të jenë hequr.

- Lëreni të rrijë të paktën 4 orë para se ta ndizni për të lejuar që kompresori të rregullohet, nëse transportohet horizontalisht.
- Nëse po hidhni një pajisje të vjetër me kyç ose shul të montuar në derë, sigurohuni që të lihet në një gjendje të sigurt për të mos lejuar që fëmijët të bllokohen brenda.
- Kjo pajisje mund të përdoret vetëm për qëllimin e synuar.
- Mos e hidhni pajisjen në zjarr. Pajisja juaj përmban substanca jo CFC në izolim të cilat janë të djegshme. Sugjerojmë që të kontaktoni me autoritetin lokal për informacione mbi hedhjen e duhur dhe vendet e përshtatshme.
- Nuk rekomandojmë që ta përdorni pajisjen në një ambient pa ngrohje, të ftohtë (p.sh. garazhd, depo, aneks, hangar, jashtë, etj.).

Për të arritur performancën më të mirë dhe punimin pa probleme të pajisjes tuaj, është shumë e rëndësishme që të lexoni këto udhëzime me kujdes. Mos zbatimi i këtyre udhëzimeve mund ta bëjë të pavlefshme të drejtën tuaj për riparime falas gjatë periudhës të garancisë.

Ju lutem mbajini këto udhëzime në një vend të sigurt për t'iu referuar me lehtësi.

Pjesët origjinale të ndërrimit do të ofrohen për 10 vite, pas datës së blerjes së produktit.

Ky aparat nuk parashikohet për përdorim nga persona me aftësi të kufizuara fizike, shqisore ose mendore ose mungesë përvojë dhe njohurie, përderisa nuk mbikëqyren ose udhëzohen për përdorimin e aparatit nga një person përgjegjës për sigurinë e tyre.

Fëmijët duhet të mbikëqyren për të siguruar që të mos luajnë me aparatin.

i INFORMACIONE



ENERG



SUPPLIER'S NAME

MODEL IDENTIFIER

(*)

A

A

Informacionet e modelit të ruajtura në bazën e të dhënave të produktit mund të arrihen duke hyrë në faqen e mëposhtme të internetit dhe duke kërkuar për identifikuesin e modelit tuaj (*) që gjendet në etiketën e energjisë.

<https://eprel.ec.europa.eu/>

Kërkesat elektrike

Para se ta vendosni spinën në prizën në mur sigurohuni që tensioni dhe frekuenca e treguar në etiketën e vlerave të përkasë me atë të rrjetit tuaj elektrik. Rekomandojmë që kjo pajisje të lidhet me energjinë elektrike me një prizë të përshtatshme me çelës dhe siguresë në një pozicion që arrihet me lehtësi.

Paralajmërim! Kjo pajisje duhet të jetë e tokëzuar.

Riparimet në pajisjen elektrike duhet të bëhen vetëm nga një teknik i kualifikuar. Riparimet e gabuara të bëra nga një person i pa kualifikuar mbartin rreziqe që mund të kenë pasoja kritike për përdoruesin e pajisjes.

KUJDES!

Kjo pajisje punon me R600a i cili është një gaz i padëmshëm për mjedisin por i djegshëm. Gjatë transportit dhe fiksimit të produktit, duhet të tregohet kujdes të mos dëmtohet sistemi i ftohjes. Nëse sistemi i ftohjes është dëmtuar dhe ka rrjedhje gazi nga sistemi, mbajeni produktin larg nga burimet e flakëve dhe ajroseni dhomën për njëfarë kohe.

PARALAJMËRIM - Mos përdorni pajisje mekanike ose mjete të tjera për të përshpejtuar procesin e shkrirjes, përveç atyre të rekomanduara nga prodhuesi.

PARALAJMËRIM - Mos e dëmtoni qarkun ftohës.

PARALAJMËRIM - Mos përdorni aparate elektrike brenda vendeve të pajisjes për mbajtjen e ushqimeve të parekomanduara nga prodhuesi.

PARALAJMËRIM - Nëse kabli i energjisë është dëmtuar, ai duhet të ndërrohet nga prodhuesi, agjenti i tij i shërbimit ose persona të ngjashëm të kualifikuar për të shmangur rreziqet.

Udhëzime transporti

1. Pajisja duhet të transportohet vetëm në pozicion vertikal në këmbë. Ambalazhi duhet të jetë i paprekur gjatë transportit.
2. Nëse gjatë transportit pajisja është pozicionuar horizontalisht, nuk duhet të vihet në punë për të paktën 4 orë që ta lini sistemin të rregullohet.
3. Mos ndjekja e udhëzimeve të mësipërme mund të çojë në dëmtime të pajisjes, për të cilat prodhuesi nuk do të jetë përgjegjës.
4. Pajisja duhet të jetë e mbrojtur nga shiu, lagështia dhe ndikimet e tjera atmosferike.

E rëndësishme!

- Duhet të tregohet kujdes kur pastroni / transportoni pajisjen që të mos preknin fundin e lidhjeve metalike të kondensatorit në pjesën e pasme të pajisjes pasi kjo mund të shkaktojë lëndime në gishta dhe duar.
- Mos u mundoni të uleni ose hipni sipër pajisjes pasi nuk është bërë për përdorim të tillë. Mund të lëndoni veten ose të dëmtoni pajisjen.
- Sigurohuni që kabli i energjisë të mos bllokohet poshtë pajisjes gjatë dhe pas lëvizjes pasi kjo mund të dëmtojë kabllin.

- Mos lejoni që fëmijë të luajnë me pajisjen ose të ngacmojnë kontrollet.

Udhëzime instalimi

1. Mos e mbani pajisjen në një dhomë ku temperatura ka mundësi të bjerë nën 10 gradë C (50 gradë F) natën dhe/ose veçanërisht në dimër pasi është bërë që të punojë në temperatura ambiendi midis +10 dhe +38 gradë C (50 dhe 100 gradë F). Në temperatura më të ulëta pajisja mund të mos punojë duke çuar në ulje të jetëgjatësisë të ruajtjes të ushqimit.

2. Mos e vendosni pajisjen pranë sobave ose radiatorëve ose në dritën direkte të diellit pasi kjo do të shkaktojë një sforcim shtesë në funksionet e pajisjes.

Nëse instalohet pranë një burimi nxehtësie ose ngrirësi tjetër, ruani hapësirat minimale të mëposhtme:

Nga Sobat 30 mm

Nga Radiatorët 300 mm

Nga Ngrirësit 25 mm

3. Sigurohuni që të ketë hapësirë të mjaftueshme rrotull pajisjes për të garantuar qarkullim të lirë të ajrit (**Artikulli 2**).

• Vendoseni kapakun e pasmë të ajrimit prapa frigoriferit tuaj për të vendosur distancën midis frigoriferit dhe murit (**Artikulli 3**).

4. Pajisja duhet të mbahet mbi një sipërfaqe të lëmuar. Dy këmbët e para mund të rregullohen sipas nevojës. Për të garantuar që pajisja juaj të qëndrojë drejt në këmbë rregulloni dy këmbët e para duke i rrotulluar në drejtim orar ose anti-orar, derisa produkti të jetë pa lëvizur në kontakt me dyshemenë. Rregullimi i mirë i këmbëve shmang dridhjet dhe zhurmën (**Artikulli 4**).







5. Shikoni pjesën "Pastrimi dhe Kujdesi" për ta përgatitur pajisjen tuaj për përdorim.

Njihuni me pajisjen tuaj (Artikulli 1)

- 1 - Termostati dhe kutia e llambës
- 2 - Raftet e rregullueshme të kabinetit
- 3 - Kolektori i ujit
- 4 - Kapaku i krisperit
- 5 - Krisperët
- 6 - Pjesa për ngrirjen e shpejtë
- 7 - Ndarja për mbajtjen e ushqimeve të ngrira
- 8 - Këmbë e rregullueshme
- 9 - Raft për vazo
- 10 - Raft për shishe

Rregullimi i sugjeruar i ushqimeve në pajisje

Udhëzime për të arritur vendosje dhe higjienë optimale:

1. Ndarja e frigoriferit është për ruajtjen afat-shkurtër të ushqimeve dhe pijeve të freskëta.
2. Pjesa e ngrirësit është    llogaritur dhe është e përshtatshme për të ngrirë dhe për të mbajtur ushqime tashmë të ngrira. Rekomandimet për    për ruajtjen që tregohen në paketimet e ushqimeve duhet të zbatohen gjithmonë.

3. Produktet e qumështit duhet të mbahen në ndarjen e veçantë të vendosur në vizuesin e derës.
4. Ushqimet e gatuar duhet të mbahen në enë të mbyllura fort.
5. Ushqimet e freskëta të mbështjella mund të mbahen mbi raft. Frutat dhe perimet e freskëta duhet të pastrohen dhe të mbahen në krisperë.
6. Shishet mund të mbahen në pjesën e derës.
7. Për të mbajtur mishin e pagatuar, mbështilleni në qese polietilieni dhe vendoseni në raftin më të poshtëm. Mos e lini të bjerë në kontakt me ushqimet e gatuar, për të shmangur ndotjen. Për siguri, mishin e pagatuar mbajeni vetëm dy deri tre ditë.
8. Për efikasitet maksimal, raftet që hiqen nuk duhet të mbulohen me letër apo me materiale të tjera për të lejuar qarkullimin e lirë të ajrit të ftohtë.
9. Mos mbani vaj vegjetal në raftet e derës. Mbajini ushqimet të paketuara, të mbështjella ose të mbuluara. Lërinë ushqimet dhe pijet e nxehta të ftohen para se të vendosen në frigorifer. Ushqimet e mbetura nga kanaçet nuk duhet të mbahen në kanaçe.
10. Nuk duhet të mbahen pije me gaz dhe produktet si kubat e akullit me ujë aromatik nuk duhet të konsumohen shumë të ftohta.
11. Disa fruta dhe perime pësojnë dëmtime, nëse mbahen në temperatura nën 0°C. Prandaj mbështillini ananasët, pjeprat, kastravecët, domatet dhe produkte të ngjashme në qese politeni.
12. Alkooli me përçindje të lartë duhet të mbahet në këmbë në enë të mbyllura fort. Asnjëherë mos mbani produkte që përmbajnë gaz shtytës të djegshëm (p.sh. dispenser akulloresh, kanaçe spërkatëse, etj.) ose substanca shpërthyes. Këto janë rrezik shpërthimi.

Kontrolli dhe rregullimi i temperaturës

Temperaturat e punimit kontrollohen nga rrotulla e termostatit (**Artikulli 5**) dhe mund të vendosen në çdo pozicion midis 1 dhe 5 (pozicioni më i ftohtë). Temperatura mesatare brenda frigoriferit duhet të jetë afërsisht +5°C (+41°F). Prandaj rregulloni termostatit për të arritur temperaturën e dëshiruar. Disa pjesë të frigoriferit mund të jenë më të ftohta ose më të ngrohta (si për shembull krisperi i sallatës dhe pjesa e sipërme e kabinetit) e cila është krejt normale. Rekomandojmë të kontrolloni temperaturën rregullisht me një termometër për të saktë t'u siguruar që kabineti të mbahet në këtë temperaturë. Hapjet e shpeshta të derës bëjnë që temperaturat e brendshme të rriten, prandaj rekomandohet që ta mbyllni derën menjëherë pasi përdorimit.

Para se ta vini në punë

Kontrolli Final

Para se të filloni ta vini pajisjen në punë kontrolloni që:

1. Këmbët të jenë rregulluar për nivelim perfekt.
2. Pjesa e brendshme të jetë e thatë dhe ajri të qarkullojë lirshëm prapa.

3. Pjesa e brendshme të jetë e pastër siç rekomandohet në "Pastrimi dhe Kujdesi".
 4. Spina është futur në prizën në mur dhe energjia elektrike është e ndezur. Kur hapet dera drita e brendshme do të ndizet.
- Dhe vini re se:**
5. Do të dëgjoni një zhurmë ndërsa kompresori ndizet. Lëngu dhe gazrat e izoluar brenda sistemit të ftohjes mund të krijojnë zhurma, edhe nëse kompresori është në punë ose jo. Kjo është krejt normale.
 6. Një dallgëzim i lehtë i pjesës të sipërme të kabinetit është krejt normal për shkak të procesit të prodhimit të përdorur; nuk është defekt.
 7. Rekomandojmë që ta vendosni çelësin në mes dhe të kontrolloni temperaturën për t'u siguruar që pajisja të ruajë temperaturën e dëshiruar (Shiko pjesën Kontrolli dhe rregullimi i temperaturës).
 8. Mos e ngarkoni pajisjen menjëherë pasi ta keni ndezur. Prisni derisa të arrihet temperatura e dëshiruar e ruajtjes. Rekomandojmë që të kontrolloni temperaturën me një termometër të saktë (shiko; Kontrolli dhe Rregullimi i Temperaturës).

Vendosja e ushqimeve të ngrira

Ngrirësi juaj është i përshtatshëm për të ruajtur për kohë të gjatë ushqimet që shiten të ngrira dhe mund të përdoret për të mbajtur ushqime të freskëta. Nëse ka një ndërprerje energjie, mos e hapni derën. Ushqimet e ngrira nuk duhet të preken nëse defekti zgjat më pak se 13 orë. Nëse ndërprerja është e gjatë, atëherë ushqimet duhet të kontrollohen dhe të hahen menjëherë ose të gatohen dhe të ngrihen përsëri.

Ngrirja e ushqimeve të freskëta

Ju lutem ndiqni udhëzimet e mëposhtme për të arritur rezultatet më të mira. Mos ngrini sasi shumë të mëdha ushqimi njëherësh. Cilësia e ushqimit ruhet më mirë kur ngrihet deri në qendër të tij sa më shpejt të jetë e mundur. Mos e tejkaloni kapacitetin e ngrirjes të pajisjes tuaj në 24 orë. Vendosja e ushqimeve të ngrohta në pjesën ngrirësit bën që sistemi i ftohjes të punojë vazhdimisht derisa ushqimi të ngrihet plotësisht. Kjo mund të shkaktojë ftohje të tepërt të pjesës të frigoriferit. When ngrirja e ushqimeve të freskëta, keep the rrotulla e termostatit at medium position. Sasi të vogla ushqimi deri në 1/2 kg. (1 lb) mund të ngrihen pa rregulluar rrotullën e kontrollit të temperaturës. Bëni kujdes të veçantë që të mos përzieni ushqimet tashmë të ngrira me ushqimet e freskëta.

Bërja e kubave të akullit

Mbusheni tabakanë e kubave të akullit 3/4 me ujë dhe vendoseni në ngrirës. Lironi tabakatë e ngrira me një dorezë luge ose mjet të ngjashëm; asnjëherë mos përdorni objekte të mprehta si thika ose pirunë.

Shkrija

A) Ndarja e frigoriferit

Ndarja e frigoriferit shkrihet automatikisht. Uji i shkrires kalon në tubin e shkarkimit përmes një ene grumbullimi në pjesën e pasme të pajisjes (**Artikulli 6**). Gjatë shkrires mund të formohen pika uji në pjesën e pasme të frigoriferit ku ndodhet evaporator i mbyllur. Disa pika uji mund të mbeten në vizues dhe të ngrijnë përsëri kur mbaron shkrija. Mos përdorni objekte me majë ose të mprehta si thika ose pirunë për të hequr pikat që kanë ngrirë. Nëse, në çfarëdo momenti, uji i shkrires nuk zbrazet nga kanali i grumbullimit, kontrolloni që tubi i shkarkimit të mos jetë bllokuar me grimca ushqimi. Tubi i shkarkimit mund të pastrohet me një pastrues tubi ose mjet të ngjashëm. Kontrolloni që tubi të jetë vendosur mirë me fundin e tij në tabakanë e grumbullimit mbi kompresor për të mos lejuar spërkatjet e ujit mbi instalimet elektrike ose në dysheme (**Artikulli 7**).

B) Ndarja e ngrirës

Shkrija është shumë e drejtpërdrejtë dhe pa bërë pis, falë vaskës speciale të grumbullimit të shkrires. Bëni shkriren dy herë në vit ose kur është formuar një shtresë ngrice prej 7 (1/4") mm. Për të filluar procedurën e shkrires, fikeni pajisjen në prizë dhe tërhiqni spinën. Të gjitha ushqimet duhet të mbështillen në disa shtresa gazete dhe të ruhen në një vend të freskët (p.sh. frigorifer ose depo ushqimesh). Mund të vendosen enë me ujë të ngrohtë me kujdes në ngrirës për të shpejtuar procesin e shkrires.

Mos përdorni objekte me majë ose të mprehta si për shembull thika ose pirunë për të hequr akullin.

Asnjëherë mos përdorni tharëse flokësh, ngrohës elektrikë ose pajisje të tilla elektrike për shkrije. Fshijeni me sfungjer ujin e shkrires të grumbulluar në fund të ndarjes të ngrirës. Pas shkrires, thajeni plotësisht pjesën e brendshme (**Artikulli 8 & 9**). Futeni spinën në prizën në mur dhe ndizeni energjinë.

Ndërrimi i llambës së brendshme

Për të ndërruar llambën/dritën LED që përdoret për ndriçimin e frigoriferit, telefononi Shërbimin e autorizuar. Llamba(t) e përdorur në këtë pajisje nuk është e përshtatshme për ndriçimin e dhomave të shtëpisë. Qëllimi i kësaj llambe është të ndihmojë përdoruesin të vendosë ushqime në frigorifer / ngrirës në një mënyrë të sigurt dhe të lehtë. Llambat e përdorura në këtë pajisje duhet t'i rezistojnë kushteve fizike ekstreme si temperaturat nën -20°C.

Pastrimi dhe kujdesi

1. Rekomandojmë që ta fikni pajisjen në prizë dhe të hiqni spinën e korrentit para se ta pastroni.
2. Asnjëherë mos përdorni mjete të mprehta ose substanca gërryese, sapun, pastrues shtëpie, detergjent ose dyll lustrues për pastrim.
3. Përdorni ujë të ngrohtë për të pastruar kabinetin e pajisjes dhe fshijeni me leckë.

4. Përdorni një leckë të njomë të shtrydhur në një solucion me një lugë çaji bikarbonat sode në një pintë uji për të pastruar pjesën e brendshme dhe thajeni me leckë.

5. Sigurohuni që të mos hyjë ujë në kutinë e kontrollit të temperaturës.

6. Nëse pajisja juaj nuk do të përdoret për një kohë të gjatë, fikeni, hiqni të gjitha ushqimet, pastrojeni dhe lëreni derën pak të hapur.

7. Rekomandojmë që t'i lustroni pjesët metalike të produktit (p.sh. pjesën e jashtme të derës, anët e kabinetit) me dyll silikon (lustrues makine) për të mbrojtur lustrën e bojës të jashtme me cilësi të lartë.

8. Pluhuri që grumbullohet në kondensator, i cili ndodhet në pjesën e pasme të pajisjes, duhet të pastrohet njëherë në vit me fshesë me korrent.

9. Kontrolloni gominat e dyerve për t'u siguruar që të jenë të pastra dhe pa grimca ushqimesh.

10. Asnjëherë:

- Mos e pastroni pajisjen me materiale të papërshtatshme; p.sh. produkte me bazë naftë.

- Mos e ekspozoni në temperatura të larta, në asnjë mënyrë.

- Mos e krruani, fërkoni, etj me materiale gërryese.

11. Heqja e kapakut të baxhos dhe tabakasë të derës:

- Për të hequr ndarjen e baxhos, më parë ngrini kapakun lart rreth një inç dhe tërhiqeni nga ana ku ka një hapësirë mbi kapak.

- Për të hequr një tabaka të derës, hiqni të gjitha gjërat në to dhe thjesht shtyjeni tabakanë e derës lart nga baza.

12. Sigurohuni që ena në pjesën e pasme të pajisjes që grumbullon ujin e shkrires të jetë gjithmonë e pastër. Nëse doni ta hiqni tabakanë për ta pastruar, ndiqni udhëzimet më poshtë:

- Fikeni prizën dhe hiqni spinën nga korrenti.

- Rrotulloni lehtë kunjën në kompresor me një palë pinca në mënyrë që tabakaja të hiqet.

- Ngrijeni lart.

- Ngrijeni enën, pastrojeni dhe fshijeni.

- Montoni përsëri, duke i bërë veprimet në radhë të kundërt.

13. Për të pastruar një sirtar, tërhiqeni sa më shumë të jetë e mundur, ngrijeni lart dhe pastaj nxirreni jashtë plotësisht.

Ripozicionimi i derës

Veproni në rend numerik (**Artikulli 10**).

Bëj dhe mos bëj

Bëj- Pastrojeni dhe shkrijeni pajisjen rregullisht (Shiko "Shkrija").

Bëj- Mbajeni mishin e pagatuar dhe shpendët poshtë ushqimeve të gatuar dhe produkteve të qumështit.

Bëj- Hiqini të gjitha gjethet e papërdorshme ng aperimet dhe pastroni dherat.

Bëj- Lëri marulet, lakrat, majdanozin dhe lulëlakrat me rrënjë.

- Bëj-** Mbështilleni djathin në letër kundër yndyrës dhe pastaj në një qese polietilieni, duke nxjerrë jashtë sa më shumë ajër të jetë e mundur. Për rezultate më të mira, nxirrini nga frigoriferi një orë para se t'i konsumoni.
- Bëj-** Mbështilleni mishin e pagatuar dhe shpendët lirshëm në qese polietilieni ose fletë alumini. Kjo parandalon tharjen.
- Bëj-** Mbështilleni peshkun dhe të brendshmet në qese polietilieni.
- Bëj-** Mbështilleni ushqimet me erë të fortë ose që mund të thahen në qese polietilieni, ose fletë alumini ose vendosini në enë të izoluar.
- Bëj-** Mbështilleni bukën mirë për ta mbajtur të freskët.
- Bëj-** Ftoheni verën e bardhë, birrën dhe ujin mineral para se ta shërbeni.
- Bëj-** Kontrolloni përmbajtjet e ngrirësit herë pas here.
- Bëj-** Mbani ushqimet për kohë sa më të shkurtër dhe përmbajuni datave "Më së miri para" dhe "Përdoreni deri" etj.
- Bëj-** Mbani ushqimet e ngrira nga dyqani sipas udhëzimeve të dhëna në paketim.
- Bëj-** Gjithmonë zgjidhni ushqime të freskëta me cilësi të lartë dhe sigurohuni që të jenë të pastra para se t'i ngrini.
- Bëj-** Përgatitini ushqimet e freskëta për ngrirje në racione të vogla për të garantuar ngrirje të shpejtë.
- Bëj-** Mbështilleni të gjithë ushqimin në fletë alumini ose qese polietilieni për ngrirje dhe sigurohuni që të nxirret ajri.
- Bëj-** Mbështilleni ushqimet e ngrira menjëherë pas blerjes dhe vendosini në ngrirës sa më shpejt të jetë e mundur.
- Bëj-** Shkrini ushqimet në pjesën e frigoriferit.
- Mos-** Mbani banane në vendin e frigoriferit.
- Mos-** Mbani pjepër në frigorifer. Mund të ftohet për periudha të shkurtra për sa kohë është i mbështjellë për të mos lejuar kalimin e shijes në ushqimet e tjera.
- Mos-** I mbulon raftet me materiale mbrojtëse që mund të pengojnë qarkullimin e ajrit.
- Mos-** Mbani substanca helmuese ose të rrezikshme në pajisjen tuaj. Është bërë vetëm për mbajtjen e ushqimeve të ngrënshme.
- Mos-** Konsumoni ushqime që janë ftohur për një periudhë kohe shumë të gjatë.
- Mos-** Mbani ushqime të gatuar dhe të freskëta së bashku në të njëjtën enë. Ato duhet të paketohen dhe të mbahen veç.
- Mos-** I lini ushqimet ose pijet që shkrijnë të derdhen mbi ushqime.
- Mos-** E lini derën të hapur për periudha të gjata, pasi kjo do ta bëjë pajisjen më të kushtueshme në punim dhe mund të shkaktojë formim të tepërt të akullit.

- Mos-** Përdorni objekte të mprehta si thika ose pirunë për të hequr akullin.
- Mos-** Vendosni ushqime të nxehta në pajisje. Lërimi të ftohen më parë.
- Mos-** Vendosni shishe të mbushura ose kanaçe të mbyllura që përmbajnë lëngje të karbonuara brenda ngrirësit pasi mund të pëlcastin.
- Mos-** E tejkaloni ngarkesën maksimale të ngrirjes kur ngrini ushqime të freskëta.
- Mos-** I jepni fëmijëve akullore dhe kuba akulli direkt nga ngrirësi. Temperatura e ulët mund të shkaktojë djegie ngrice në buzë.
- Mos-** I ngrini pijet me gaz.
- Mos-** U mundoni t'i mbani ushqimet e ngrira që janë shkrire; duhet të hahen brenda 24 orësh ose të gatohen dhe të ngrihen përsëri.
- Mos-** I hiqni gjërat nga ngrirësi me duar të lagura.

Konsumi i Energjisë

Volumi maksimal i mbajtjes të ushqimeve të ngrira arrihet pa përdorur sirtarin e mesit dhe të sipërm të dhënë në pjesën e ngrirësit. Konsumi i energjisë të pajisjes tuaj është deklaruar me pjesën e ngrirësit të mbushur plot pa përdorur sirtarin e mesit dhe të sipërm.

Këshilla praktike në lidhje me uljen e konsumit të energjisë

1. Sigurohuni që pajisja të ndodhet në vende të ajrosura mirë, larg nga çdo burim nxehtësie (sobë, radiator, etj.). Në të njëjtën kohë, vendndodhja e pajisjes duhet të jetë në mënyrë të tillë që të mos jetë nën dritën direkte të rrezeve të diellit.
2. Sigurohuni që ushqimet e blera në gjendje të ftohur/ngrirë të vendosen në pajisje sa më shpejt të jetë e mundur, veçanërisht gjatë kohës të verës. Rekomandohet që të përdorni qese termale të izoluar për transportin e ushqimeve në shtëpi.
3. Rekomandojmë që ti shkrini pakot e ushqimeve të nxjerra nga pjesa e ngrirësit në pjesën e frigoriferit. Për këtë qëllim, pakoja që do të shkrihet do të vendoset në një enë në mënyrë që uji që del nga shkrija të mos derdhet në pjesën e frigoriferit. Rekomandojmë që të filloni shkrijen të paktën 24 orë para përdorimit të ushqimit të ngrirë.
4. Rekomandojmë të ulni numrin e hapjes të derës në minimum.
5. Mos e mbani derën e pajisjes të hapur për më shumë nga sa është e nevojshme dhe sigurohuni që pas çdo hapjeje dera të mbyllet mirë.

Informacione në lidhje me zhurmën dhe dridhjet që mund të shfaqen gjatë punimit të pajisjes.

1. Zhurma e punimit mund të rritet gjatë punimit.
- Për ta mbajtur temperaturën në vlerën të cilën e keni rregulluar, kompresori i pajisjes nis periodikisht. Zhurma e krijuar nga kompresori bëhet më e fortë kur fillon dhe mund të dëgjohet një klikim kur ndalon.

- Performanca dhe veçoritë e punimit të pajisjes mund të ndryshojnë në varësi të luhatjeve të temperaturës të ambientit. Ato duhet të konsiderohen si normale.
- 2. Zhurmat si rrjedhje lëngjesh ose spërkatje e tyre.
 - Këto zhurma shkaktohen nga qarkullimi i ftohësit në qarkun e pajisjes dhe përputhen me parimet e punimit të pajisjes.
- 3. Dridhjet dhe zhurmat e tjera.
 - Niveli i zhurmës mund të shkaktohet nga lloji dhe aspekti i dyshemesë në të cilën ndodhet pajisja. Sigurohuni që pajisja nuk ka shtrembërime të mëdha niveli ose nëse mund ta mbajë peshën e pajisjes (është e lëvizshme).
 - Një burim tjetër zhurme dhe dridhjesh krijohet nga objektet që janë vendosur në pajisje. Këto objekte duhet të hiqen nga pajisja.

- Shishet dhe enët e vendosura në frigorifer prekin njëra tjetrën. Në këto raste lëvizini shishet dhe enët në mënyrë që të ketë një distancë të vogël midis tyre.

Zgjidhja e problemeve

Pajisja nuk punon kur ndizet, kontrolloni:

- Që spina është futur mirë në prizë dhe që ka energji. (Për të kontrolluar energjinë në prizë, vendosni një pajisje tjetër).
- Nëse ka rënë siguresa/automati ose çelësi i shpërndarjes të rrymës është fikur.
- Që kontrolli i temperaturës të jetë vendosur mirë.
- Që spina e re të jetë lidhur mirë, nëse e keni ndryshuar atë origjinale.

Nëse pajisja përsëri nuk punon pas kontrolleve të mësipërme, kontaktoni shitësin nga ku e keni blerë njësinë.

Ju lutem sigurohuni që të jenë bërë kontrollet e mësipërme pasi do të ketë një tarifë nëse nuk gjendet asnjë defekt.



Simboli  mbi produktin ose mbi ambalazhin tregon që ky produkt nuk duhet të trajtohet si mbeturinë shtëpiake. Në vend të kësaj duhet të dorëzohet në pikën e përshtatshme mbledhëse për riciklimin e aparateve elektrike dhe elektronike. Duke siguruar që ky produkt të hidhet siç duhet, ndihmoni të parandalohen pasoja të mundshme negative për mjedisin dhe shëndetin e njeriut, të cilat mund të shkaktohen ndryshe nga hedhja e papërshtatshme e këtij produkti. Për informacione më të hollësishme për riciklimin e këtij produkti, ju lutem kontaktoni zyrën lokale të qytetit tuaj, shërbimin tuaj të mënjanimin të mbeturinave shtëpiake ose dyqanin në të cilin e keni blerë produktin.

Čestitamo na odabiru kvalitetnog uređaja **Beko** napravljenog da Vam služi mnogo godina.

Sigurnost na prvom mjestu!

Nemojte priključivati uređaj na struju prije nego uklonite omot pakiranja i transportnu zaštitu.

- Ako je uređaj transportiran u vodoravnom položaju, ostavite ga na mjestu barem 4 sata prije uključivanja, da se slegne kompresorsko ulje.
- Ako bacate stari uređaj s bravom ili kvakom na vratima, pazite da ga ostavite na sigurnom mjestu da se djeca ne bi tokom igre zatvorila.
- Ovaj uređaj mora se koristiti samo za predviđenu namjenu.
- Nemojte izlagati uređaj vatri. Vaš uređaj sadrži ne CFC tvari u izolacijskom materijalu koje su lako zapaljive. Predlažemo da se obratite lokalnim vlastima za informaciju o odlaganju i raspoloživim mjestima.
- Ne preporučujemo upotrebu ovog uređaja u hladnoj, negrijanoj prostoriji (npr. garaže, izvan kuće, šupe, podrumi i sl.)





Radi osiguranja optimalnog i sigurnog rada uređaja, potrebno je da pažljivo pročitate ova uputstva.

Nepridržavanjem uputstvima možete izgubiti pravo na besplatan servis tokom garantnog perioda.

Čuvajte ove upute na sigurnom i dostupnom mjestu.

Originalni rezervni dijelovi biće obezbijeđeni za narednih 10 godina počev od datuma kupovine proizvoda.

Ovaj uređaj nije namjenjen za upotrebu osobama sa smanjenim fizičkim, motoričkim ili mentalnim sposobnostima, sa nedostatkom iskustva, sem ako nisu pod nadzorom ili instrukcijama u vezi korištenja uređaja datih od strane osobe odgovorne za njihovu sigurnost. Djeca bi trebala biti pod stalnim nadzorm, kako bi se osiguralo da se ne igraju sa uređajem.

 PODACI	
	
<small>SUPPLIER'S NAME</small> 	<small>MODEL IDENTIFIER</small> → (*) 
<p>Podaci o modelu pohranjeni u bazi podataka o proizvodu mogu se dobiti unosom sledeće mrežne stranice i pretragom po identifikacionom broju vašeg modela (*) koji se nalazi na oznaci potrošnje električne energije.</p> <p>https://eprel.ec.europa.eu/</p>	

Electričal priključak

Prije uključivanja utikača u utičnicu na zidu, uvjerite se da su napon i frekvencija navedeni na pločici na unutarnjoj strani uređaja u skladu sa strujnom mrežom. Preporučujemo da priključite uređaj na utičnicu koja ima prikladan prekidač i osigurač na lako dostupnom mjestu.

Upozorenje! Uređaj mora biti uzemljen.

Popravke na električnom uređaju treba uraditi samo ovlaštena osoba. Loše izvedeni popravci obavljani od strane neovlaštene osobe, nose rizik koji može uključivati kritične posljedice za lice koje koristi uređaj.

PAŽNJA!

Ovaj uređaj radi sa R600a koji je bezopasan za okolinu, ali zapaljiv gas. Tokom transporta i fiksiranja uređaja, mora se voditi računa da se ne ošteti sistem hlađenja. Ako je oštećen sistem hlađenja i dolazi do curenja gasa iz sistema, držite uređaj daleko od izvora plamena i na izvjesno vrijeme provjetrite prostoriju.

UPOZORENJE - Nemojte koristiti mehaničke sprave ili ostala sredstva kako bi ubrzali proces odmrzavanja, drugačije od onih koji su preporučeni od strane proizvođača.

UPOZORENJE - Nemojte oštetiti zamrzav-ajuć e kolo.

UPOZORENJE - Nemojte koristiti električne uređaje unutar odjeljaka za spremanje hrane ukoliko nisu vrsta koju je preporučio proizvođač.

UPOZORENJE - Ukoliko je napojni kabal oštećen, mora biti zamijenjen od strane proizvođača, ovlaštenog servisa ili osoba sličnih kvalifikacija da bi se izbjegla opasnost.

Upute za transport

1. Uređaj treba transportovati samo u uspravnom položaju. Kutija u koju je uređaj upakovan ne smije se oštetiti tokom transporta.
2. Ako se tokom transporta uređaj mora staviti u vodoravan položaj, ne smije se koristiti najmanje 4 sata radi stabilizacije sustava.
3. Nepoštivanje gornjih uputa može dovesti do oštećenja uređaja, za što proizvođač neće biti odgovoran.
4. Uređaj mora biti zaštićen od kiđe, vlage ili drugih atmosferskih utjecaja.

Važno!

- Prilikom čišćenja/ nođenja uređaja, ne dirajte rukama metalne žice kondenzatora na stražnjoj strani uređaja, jer možete ozlijediti prste.
- Nemojte stajati ili sjediti na uređaju, jer nije za to predviđen. Možete se ozlijediti ili oštetiti uređaj.
- Pazite da tokom transporta ili pomicanja, naponski kabel ne dođe pod uređaj jer to može oštetiti kabel.
- Nemojte dozvoliti djeci da se igraju s uređajem ili samovoljno pritiđu kontrolne tipke.

Upute za instalaciju

1. Nemojte držati uređaj u prostoriji gdje postoji vjerojatnost pada temperature ispod 10°C (50°F) tokom noći i/ili posebno zimi, jer je uređaj predviđen za rad u prostoriji gdje se temperatura kreće u rasponu od +10°C do +38°C (50°F do 100°F). Na nižim temperaturama, uređaj možda neće raditi, što će smanjiti vijek trajanja namirnica pohranjenih u uređaj.

2. Ne stavljajte uređaj blizu kuhala ili radijatora ili direktno na sunce, jer će to izazvati dodatni rad uređaja. Ako je uređaj postavljen uz izvor topline ili zamrzivač, držite se minimalnih razmaka:

Od kuhala 30 mm

Od radijatora 300 mm

Od zamrzivača 25 mm

3. Pazite da oko uređaja ima dovoljno slobodnog prostora radi nesmetane cirkulacije zraka (**Slika 2**).
• Stavite stražnji odstožnik za cirkulaciju zraka na stražnji dio hladnjaka, da odredite razmak između hladnjaka i zida (**Slika 3**).

4. Uređaj treba postaviti na glatku ravnu podlogu. Prednje dvije nožice mogu se po potrebi prilagoditi po visini. Da bi bili sigurni da je uređaj u uspravnom položaju, okrenite prednje nožice u smjeru kazaljke na satu ili suprotno, dok ne ostvarite čvrsti kontakt s podlogom. Propisno namještene nožice spriječiti će pretjeranu buku i vibracije (**Slika 4**).

5. Pogledajte u poglavlje "Čišćenje i održavanje" da pripremite uređaj za upotrebu.

Upoznavanje s uređajem (Slika 1)

- 1 - Kutija za termostat i lampu (za unutrašnje osvjtljenje)
- 2 - Rešetka koja se odvaja
- 3 - Sabirni kanal za otopljenu vodu odvodna cijev
- 4 - Poklopac posude za povrće
- 5 - Posuda za povrće
- 6 - Odjeljak za brzo zamrzavanje
- 7 - Odjeljak za čuvanje zamrznute hrane
- 8 - Podesive prednje nožice
- 9 - Polica na vratima
- 10 - Polica za boce

Preporučeni raspored hrane u uređaju

Preporuke za ostvarenje optimalnog pohranjivanja i higijene:

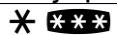
1. Pretinac za hlađenje namijenjen je za kratkoročno pohranjivanje svježe hrane i pića.
2. Odjeljak zamrzivača označen je s  i prikladan je za zamrzavanje i čuvanje prethodno zamrznute hrane. Preporuka za  spremanje hrane nalazi se na pakiranju i treba je se pridržavati.
3. Mliječne proizvode treba spremati u za to predviđen pretinac u vratima.

4. Kuhanu hranu treba staviti u posude s hermetičkim zatvaranjem.

5. Svježi zamotani proizvodi mogu se držati na policama. Svježe voće i povrće treba očistiti i držati u posudi za povrće.

6. Boce možete držati u vratima.

7. Sirovo meso spremajte na način da ga stavite u polietilenske vrećice i odložite na najnižu policu. Nemojte dozvoliti da dođe u dodir s kuhanom hranom, kako bi izbjegli kontaminaciju. Radi sigurnosti sirovo meso čuvajte najviše 2 do 3 dana.

8. Radi maksimalne efikasnosti, pomične police nemojte pokrivati papirom ili drugim materijalima, kako bi omogućili slobodnu cirkulaciju hladnog zraka.

9. Nemojte držati biljno ulje u pregradama vrata. Držite hranu zapakiranu, zamotanu ili pokrivenu. Pustite toplu hranu i piće da se ohladi prije stavljanja u hladnjak. Ostatke konzervirane hrane nemojte držati u konzervi.

10. Pjenušava pića ne smiju se zamrzavati, a proizvodi kao aromatizirana pića ne smiju se konzumirati previše hladni.

11. Neko voće i povrće gubi na kvaliteti kod temperature oko 0°C. Zato ananas, lubenice, krastavce, paradajz i slično stavljajte u plastične vrećice.

12. Alkoholna pića sa visokim postotkom alkohola moraju se spremati u dobro za-tvorenim, uspravno postavljenim bocama. Nikada ne spremajte proizvode koji sadrže zapaljive pogonske plinove (npr. Razni raspršivači itd.) ili eksplozivne tvari. Pos-toji opasnost od eksplozije.

Kontrola temperature i podešavanje

Radne temperature podešavaju se dugmetom termostata (**Slika 5**) i mogu biti postavljene u bilo koju poziciju između 1 i 5 (najhladnija pozicija). Prosječna temperatura u hladnjaku treba biti oko +5°C (+41°F). Zato namjestite termostat za postizanje željene temperature. Neki odjeljci hladnjaka mogu biti hladniji ili topliji (kao što je posuda za povrće ili gornji dijelovi hladnjaka) što je sasvim normalno. Preporučujemo povremenu provjeru temperature termometrom kako bi se uvjerali da se hladnjak održava na preporučenoj temperaturi. Često otvaranje vrata izaziva porast unutarnje temperature, zato se preporučuje zatvaranje vrata što je prije moguće nakon upotrebe.

Prije upotrebe

Završna provjera

Prije početka upotrebe uređaja provjerite da:

1. su prednje nožice podešene tako da su u savršenoj ravnini.
2. je unutrašnjost suha i zrak može slobodno cirkulirati.

3. je unutrašnjost čista kao što je preporučeno u "Čišćenje i održavanje".

4. je utikač utaknut u mrežnu utičnicu i da ima struje. Kada otvorite vrata, pali se unutarnje svjetlo.

I zapamtite da:

5. ćete čuti buku kompresora kada počne s radom. Tekućina i plin u rashladnom sistemu mogu također prouzročiti buku, bez obzira da li kompresor radi ili ne. To je normalno.

6. je lagano podrhtavanje u gornjem dijelu hladnjaka normalno uslijed procesa proizvodnje koji je korišten; to nije kvar.

7. preporučujemo postavljanje termostata na srednju vrijednost uz praćenje unutrašnje temperature kako bi se uvjerali da uređaj održava željenu temperaturu. (Vidi "Kontrola temperature i podešavanje").

8. ne stavljate stvari u hladnjak neposredno nakon uključjenja. Pričekajte dok se unutrašnjost ne rashladi na željenu temperaturu. Preporučujemo provjeru temperature pouzdanim termometrom (Vidi "Kontrola temperature i podešavanje").

Pohrana zamrznute hrane

Vaš zamrzivač prikladan je za duže čuvanje tvornički zamrznute hrane, a može se koristiti za zamrzavanje i čuvanje svježe hrane. Ako nestane struje, nemojte otvarati hladnjak. Hrana bi trebala ostati zamrznuta ako prekid struje ne traje duže od 13 sati. Ako nestanak struje traje duže, hranu treba provjeriti i odmah je koristiti ili skuhati te ponovo zamrznuti.

Zamrzavanje svježe hrane

Molimo da se pridržavate uputa kako bi dobili najbolje rezultate. Nemojte zamrzavati prevelike količine odjedanput. Kvalitet hrane najbolje je očuvan ako se zamrzne što brže, u cjelosti. Nemojte prelaziti kapacitet zamrzavanja uređaja unutar 24 sata. Stavljanje tople hrane u odjeljak za zamrzavanje prouzročiti će trajni rad kompresora sve dok se hrana ne zamrzne u cjelosti. To može dovesti do prekomjernog hlađenja u hladnjaku. Kada zamrzavate svježu hranu držite dugme termostata na srednjem položaju. Manje količine hrane do 1/2 kg mogu se zamrznuti bez podešavanja termostata. Posebno pazite da ne mješate već zamrznutu i svježu hranu.

Priprema kockica leda

Napunite posudu za ledene kocke do 3/4 zapremine i stavite u zamrzivač. Izvadite zamrznute kocke drškom žlice ili sličnim predmetom; nikada nemojte koristiti oštre predmete kao što su noževi ili viljuške.

Odmrzavanje

A) Odjeljak hladnjaka

Odjeljak hladnjaka odmrzava se automatski. Voda nakupljena odmrzavanjem odvodi se putem sabime posude na stražnjoj strani uređaja do odvodne cijevi (**Slika 6**). Tokom odmrzavanja mogu se formirati kapljice vode na stražnjem dijelu odjeljka hladnjaka, jer je iza njega smješten isparivač. Neke kapi mogu zaostati i nakon odmrzavanja ponovno se zamrznuti. Nemojte ih uklanjati oštrim ili šiljatim predmetima kao što su noževi ili viljuške. Ako se u bilo kom trenutku voda nakupljena odmrzavanjem ne drenira iz sabirnog kanala, provjerite da li su dijelovi namirnica začepili odvodnu cijev. Drenažna cijev se može očistiti sa čistačem za slavine ili sličnim predmetom (**Slika 7**).

B) Odjeljak za zamrzavanje

Odmrzavanje je izravno i bez ikakvih problema zahvaljujući specijalnoj sabimnoj posudi za odmrznutu vodu. Odmrzavanje provedite otprilike 2 puta godišnje ili kada je naslaga leda deblja od 7 mm. Kako bi započeli postupak odmrzavanja, isključite uređaj i izvucite mrežni utikač iz utičnice u zidu. Svu hranu izvadite iz frižidera, stavite u nekoliko posuda ili umotajte u novinski papir te odložite na hladno mjesto (npr. hladnjak ili ostavu). Posude s toplom vodom možete pažljivo staviti u odjeljak za zamrzavanje da ubrzate postupak odmrzavanja. Nemojte koristiti oštre ili šiljate predmete kao što su noževi ili viljuške za uklanjanje leda. Nikada nemojte koristiti sušilo za kosu, električne grijalice ili slične električne naprave za odmrzavanje. Spužvom pokupite otoplenu vodu sa dna odjeljka za zamrzavanje. Nakon odmrzavanja, osušite unutrašnjost. (**Slika 8 & 9**). Utaknite mrežni utikač u utičnicu i uključite uređaj.

Zamjena sijalice unutarnjeg osvjetljenja

Da biste promijenili lampicu/LED za osvjetljenje u frižideru, pozovite ovlaštenu servis. Lampa (e) koji se koristi u ovom uređaju nije prikladna za kućno osvjetljenje. Cilj ove lampe je da pomogne korisniku da postavi hranu u hladnjak/zamrzivač na siguran i ugodan način. Lampice koje se koriste u ovom uređaju moraju podnositi ekstremne fizičke uslove kao što su temperature ispod - 20°C.

Čišćenje i održavanje

1. Prije čišćenja preporučujemo da isključite uređaj iz mrežne utičnice na zidu.
2. Nikada ne koristite oštre predmete ili abrazivna sredstva, sapune, sredstva za čišćenje u domaćinstvu, deterdžente ili polirajuća sredstva za čišćenje.
3. Za čišćenje koristite mlaku vodu i nakon toga dobro osušite uređaj.

4. Koristite mekanu krpu umočenu u otopinu sode bikarbone (čajna žličica na 1/2 l vode) za čišćenje unutrašnjosti, nakon toga dobro osušite.

5. Provjeravajte da voda ne uđe u kutiju za kontrolu temperature.

6. Ako uređaj nećete koristiti duže vrijeme, isključite ga, izvucite utikač iz zida, izvadite svu hranu, očistite ga i ostavite vrata pritrvorena.

7. Preporučujemo poliranje vanjskih metalnih dijelova (vanjski dio vrata, bočne stranice) silikonskim voskom za poliranje (za automobile) kako bi zaštitili visokokvalitetni završni premaz boje.

8. Prašina nakupljena na kondenzatoru koji se nalazi na stražnjoj strani uređaja, treba se čistiti jednom godišnje usisivačem za prašinu.

9. Redovno provjeravajte brave na vratima kako bi se uvjerali da su čiste i da na njima nema ostataka hrane.

10. Nikad:

- Nemojte čistiti uređaj neprikladnim sredstvima; npr. Onima na bazi petroleja.
- Nemojte izlagati uređaj visokoj temperaturi na bilo koji način.
- Nemojte grebati, strugati ili sl. S abrazivnim materijalima.

11. Vađenje poklopca pretinca za mliječne proizvode i pretinaca u vratima:

- Za skidanje poklopca pretinca za mliječne proizvode, prvo podignite poklopac pretinca za oko 2,5 cm i odmaknite ga od vrata kako bi vidjeli otvor na poklopcu.
- Za skidanje pretinaca na vratima, izvadite sve predmete i zatim jednostavno izvadite pretince pomicanjem prema gore.

12. Pazite da plastična sabirna posuda za odmrznutu vodu na stražnjoj strani uređaja bude uvijek čista. Ako želite skinuti posudu radi čišćenja slijedite uputstva:

- Isključite uređaj iz mrežne utičnice u zidu
- Pažljivo otpustite žičane držače na kompresoru klijestima za žicu, kako bi se posuda mogla izvaditi.
- Podignite posudu.
- Očistite je i osušite.
- Vratite posudu obrnutim redoslijedom.

13. Prekomjerne nakupine leda u zamrzivaču moraju se odstraniti plastičnom strugalicom koju ste dobili s uređajem. Nakupine leda smanjuju efikasnost zamrzivača.

Premještanje vrata

Postupite prema brojčanom redoslijedu (**Slika 10**).

Učiniti / Ne učiniti

Da- Čistite i odmrzavajte uređaj redovito (vidi "Odmrzavanje").

- Da-** Držite sirovo meso i perad ispod hrane koja je kuhana i mliječnih proizvoda.
- Da-** Odstranite neupotrebljive dijelove povrća (listove) i obrišite nečistoće.
- Da-** Ostavite zelenu salatu, povrće, peršun i cvjetaču na jezgri (stapki).
- Da-** Sir prvo umotajte u masni papir, zatim stavite u plastičnu vrećicu sa što manje zraka. Za najbolji okus, izvadite sir sat vremena prije konzumacije.
- Da-** Sirovo meso i perad slobodno umotajte u plastičnu ili aluminijsku foliju. Ovaj postupak sprječava sušenje.
- Da-** Ribu i iznutrice stavite u plastične vrećice.
- Da-** Hranu jakog mirisa ili onu koja se može isušiti, zamotajte i stavite u plastične vrećice, zatim odložite u posudu nepropusnu za zrak.
- Da-** Hljeb dobro umotajte da se održi svježim.
- Da-** Ohladite vino, pivo, mineralnu vodu prije posluživanja.
- Da-** Često provjeravajte sadržaj zamrzivača.
- Da-** Hranu držite zamrznutu što je kraće moguće i pazite na oznake datuma na pakiranju za "Upotrijebiti prije" i za "Najbolje prije"
- Da-** Tvornički zamrznutu hranu spremajte prema uputama proizvođača na pakiranju.
- Da-** Uvijek koristite najkvalitetniju svježiju hranu i temeljito je očistite prije zamrzivanja.
- Da-** Pripremite svježiju hranu za zamrzavanje u manjim količinama kako bi osigurali brzo zamrzavanje.
- Da-** Svu hranu zamotajte u aluminijsku ili plastičnu foliju odgovarajuće kvalitete i istisnite sav zrak.
- Da-** Zamotajte zamrznutu hranu odmah nakon kupovine i stavite je u zamrzivač što prije.
- Da-** Odmrzavajte hranu iz odjeljka za hladnjak.
- Nemojte-** Stavljati banane u odjeljak za hladnjak.
- Nemojte-** Stavljati lubenice u hladnjak. Možete ih zamotane ohladiti u hladnjaku kraće vrijeme da njihova aroma ne pređe na druge namirnice.
- Nemojte-** Pokrivati police nikakvim zaštitnim materijalom koji može sprječiti strujanje zraka.
- Nemojte-** Spremati otrovne ili bilo kakve opasne tvari u uređaj. Predviđen je samo za spremanje jestivih namirnica.
- Nemojte-** Jestu hranu koja je predugo bila zamrznuta.
- Nemojte-** Spremati kuhanu i svježiju hranu u istoj posudi. Moraju biti zapakirane i spremljene odvojeno.
- Nemojte-** Dozvoliti da sa hrane koja se otapa ili sokovi sa hrane kapaju po drugoj hrani.
- Nemojte-** Ostavljati vrata otvorena duže vrijeme, to će dovesti do neekonomičnog rada uređaja i prekomjernog stvaranja leda.
- Nemojte-** Koristiti oštre ili šiljaste predmete kao što su noževi ili viljuške za odstranjivanje leda.
- Nemojte-** Stavljati toplu hranu u uređaj. Pustite da se prvo ohladi.
- Nemojte-** Stavljati tekućinu koja sadrži ugljični dioksid bilo u boci bilo u konze-rvi jer može puknuti.
- Nemojte-** Prekoračiti najveću dozvoljenu količinu za zamrzavanje kada zamrzavate svježiju hranu.
- Nemojte-** Davati djeci vodu ili sladoled direktno iz zamrzivača. Niska temperatura može prouzročiti smrzotine na usnama.
- Nemojte-** Zamrzavati pjenušava pića.
- Nemojte-** Ponovo zamrzavati odmrznutu hranu, morate je pojesti unutar 24 sata ili skuhati i ponovno zamrznuti.
- Nemojte-** Vaditi stvari iz zamrzivača mokrim rukama.

Potrošnja energije

Maksimalan kapacitet pohranjivanja zamrznute hrane se postiže bez korištenja ladica koji se nalaze u komori za zamrzavanje. Potrošnja energije vašeg uređaja deklarirane se dok je komora za zamrzavanje napunjena bez korištenja ladica.

Praktični savjeti u vezi redukcije potrošnje električne energije

1. Osigurajte da je uređaj smješten u dobro ventiliranom prostoru, udaljen od bilo kakvih izvora topline (šporet, radiator itd.). U isto vrijeme, lokacija uređaja mora biti takva da je sprječeno da uređaj bude izložen direktnom udaru sunčevih zraka.
2. Budite sigurni da kupljenu hladnu/zamrznutu hranu smjestite u uređaj što je prije moguće, naročito tokom ljetnog perioda. Preporučuje se da se koriste termo izolacijske vrećice kako biste hranu donijeli do kuće.
3. Preporučujemo da se otapanje paketa s hranom izvađenih iz komore za zamrzavanje vrši u frižideru. U tu svrhu, paket s hranom koju treba otopiti stavite u posudu da bi se izbjeglo da voda koja nastaje otapanjem ne procuri u frižifer. Preporučujemo vam da proces otapanja započnete barem 24 sata prije nego što ćete upotrijebiti zamrznutu hranu.
4. Preporučujemo da se otvaranje vrata reducira na minimum.
5. Nemojte otvarati vrata uređaja češće nego je to neophodno i budite sigurni da ste nakon svakog otvaranja vrata ista propisno i zatvorili.

Informacije u vezi buke i vibracija koji se mogu pojaviti za vrijeme rada uređaja

1. Radna buka se može pojačati tokom rada.
 - Da bi se temperature održavale na podešenim vrijednostima, kompresor u uređaju se uključuje periodično. Buka koju proizvodi kompresor pojačava se kada se on pokrene i zvuk klik se može čuti kada se isključi.
 - Performanse i svojstva rada uređaja mogu se mijenjati u skladu sa modifikacijama temperature okoline. One se moraju uzeti u obzir kao normalne.
2. Zvukovi poput proticanja tečnosti ili poput prskanja.
 - Ovi zvukovi su uzrokovani protokom agensa za hlađenje tokom kruženja u uređaju i oni su u skladu sa principima rada uređaja.
3. Ostale vibracije i vrste buke.
 - Nivo buke i vibracija mogu biti uzrokovani tipom i vrstom poda na kojem je uređaj postavljen. Budite sigurni da pod nema značajan nivo deformacija ili da li može podnijeti težinu uređaja (to je felksibilno).

- Još jedan izvor buke i vibracija predstavljaju predmeti postavljeni na uređaj. Ti predmeti se moraju ukloniti sa uređaja
- Boce i posude postavljene u frižideru tako da dodiruju jedni druge. U takvim slučajevima premjestite boce i posude tako da se stvori mali prazan prostor između njih.

Otklanjanje problema

- Ako uređaj ne radi nakon uključanja, provjerite:
- Da li je uređaj pravilno utaknut u mrežnu utičnicu i da li ima struje (Kako bi provjerili da li ima struje u utičnici, uključite drugi uređaj).
 - Da li je pregorio osigurač / iskočio osigurač / glavna sklopka izbacila.
 - Da li je regulator temperature propisno namješten.
 - Da li je novi utikač propisno ožičen, ako ste ga mijenjali.
- Ako uređaj još uvijek ne radi nakon gornjih provjera, kontaktirajte prodavača kod kojeg ste kupili uređaj.
- Molimo da provedete gornje provjere, jer će se dolazak naplatiti ukoliko nema kvara na uređaju.



Simbol  na proizvodu ili pakovanju, pokazuje da se taj proizvod ne može tretirati kao kućni otpad. Umjesto toga, treba ga predati na lokaciji koja je određena za odlaganje električne i elektroničke opreme. Pravilnim odlaganjem proizvoda, pomoćete u sprječavanju negativnih posljedica po okolinu i zdravlje ljudi koje mogu nastati neodgovarajućim odlaganjem. Za detaljnije informacije o recikliranju proizvoda, molimo da kontaktirate lokalno komunalno preduzeće, službu za upravljanje otpadom iz domaćinstva ili prodajnom osoblju trgovine u kojoj ste proizvod kupili.

Čestitamo na Vašem izboru uređaja **Beko** kvalitete, koji je dizajniran da vam pruži puno godina uporabe.

Prvo sigurnost!

Ne spajajte Vaš uređaj u struju dok ne skinete cijelo pakiranje i zaštitu za prijenos.

- ♦ Ostavite da da stoji najmanje 4 sata prije nego ga uključite, da biste dopustili da se ulje kompresora slegne, ako je prevožen horizontalno.
- ♦ Ako odlažete stari aparat s bravom ili kvakom na vratima, pazite da je ostavljena u sigurnom položaju da biste spriječili da djeca ostanu zatvorena unutra.

Ovaj se aparat smije koristiti samo u predviđenu svrhu.

- ♦ Ne odlažite uređaj u vatru. Vaš uređaj sadržava tvari bez klorofluorouglijika u izolaciji, koje su zapaljive.

Preporučamo Vam da za informacije o odlaganju i dostupnim objektima kontaktirate Vaše lokalne vlasti.

- ♦ Ne preporučamo uporabu ovog aparata u negrijanoj, hladnoj sobi. (npr. garaži, ostavi, dodatku, kolibi, izvan kuće, itd.)

Da biste od vašeg aparata dobili najbolje moguće performanse i rad bez greške, jako je važno da pažljivo pročitate ove upute. Ako se ne budete držali ovih uputa, to može poništiti Vaše pravo na besplatan servis tijekom razdoblja trajanja jamstva.

Molimo čuvajte ove upute na sigurnom mjestu da bi bile lako dostupne.

Uređaj ne smiju koristiti osobe smanjenjih fizičkih, osjetilnih ili mentalnih sposobnosti, te osobe koje nemaju dovoljno iskustva i znanja, osim ako su pod nadzorom ili ih je uporabi proizvođača poučila osoba odgovorna za njihovu sigurnost.

Djecu je potrebno nadzirati kako se ne bi igrala uređajem.



PODACI



ENERG



SUPPLIER'S NAME

MODEL IDENTIFIER

(*)

A

A

Podaci o modelu pohranjeni u bazi podataka o proizvodu mogu se dobiti unosom sledeće mrežne stranice i pretragom po identifikacionom broju vašeg modela (*) koji se nalazi na oznaci potrošnje električne energije.

<https://eprel.ec.europa.eu/>

Električni zahtjevi

Prije uključivanja utikača u utičnicu, pazite da su napon i frekvencija navedeni na aparatu jednaki onima u vašoj električnoj mreži. Preporučamo da se ovaj uređaj spaja u struju pomoću prikladne uzemljene utičnice sa sklopkom na dostupnom položaju.

Upozorenje! Aparat mora biti uzemljen.

Popravke na električnoj opremi smije izvoditi samo kvalificirani tehničar. Pogrešne popravke koje izvede nekvalificirana osoba za sobom nose rizik od opasnih posljedica po korisnika aparata.

PAŽNJA!

Ovaj aparat radi s R 600a, koji je plin bezopasan za okoliš, ali je zapaljiv. Za vrijeme transporta i popravke proizvoda, mora se paziti da se ne ošteti sustav za hlađenje. Ako je sustav za hlađenje oštećen i plin curi iz sustava, držite uređaj podalje od izvora otvorenog plamena i neko vrijeme zračite sobu.

UPOZORENJE – ne koristite mehaničke uređaje ili druge načine za ubrzavanje procesa topljenja od onih koje preporuča proizvođač.

UPOZORENJE – nemojte oštećivati sklop odjeljka za zamrzavanje.

UPOZORENJE – Ne koristite električne aparate unutar odjeljaka za spremanje hrane u aparatu, osim ako nisu vrste kakvu preporuča proizvođač.

UPOZORENJE – Ako je kabel napajanja oštećen, mora ga zamijeniti proizvođač, njegov serviser ili jednako kvalificirana osoba da bi se izbjegla opasnost.

Upute za prijevoz

1. Aparat se treba prevoziti samo u uspravnom položaju. Pakiranje mora tijekom transporta ostati neoštećeno onako kako je dostavljeno.
2. Ako je za vrijeme transporta uređaj bio postavljen horizontalno, ne smije raditi najmanje 4 sata, da bi se sustav smirio.
3. Nepridržavanje gore navedenih uputa može rezultirati oštećenjem aparata za koje proizvođač neće biti odgovoran.
4. Uređaj mora biti zaštićen od kiše, vlage i drugih vremenskih utjecaja.

Važno!

♦ Morate paziti kad čistite/nosite uređaj da ne dodirnete dno metalnih žica kondenzatora na stražnjem dijelu uređaja, jer to može dovesti do povrede prstiju i ruku.

♦ Ne pokušavajte sjediti ili stajati na uređaju jer nije dizajniran za takvu uporabu. Mogli biste se ozlijediti ili oštetiti aparat.

♦ Pazite da strujni kabel ne zapne pod aparat za vrijeme i nakon pomicanja, jer to može oštetiti kabel.

♦ Ne dopuštajte djeci da se igraju s uređajem ili da se igraju s kontrolnim gumbima.

Upute za ugradnju

1. Ne držite aparat u sobi gdje temperatura može pasti ispod 10°C (50 F) noću i/ili posebno zimi, jer je napravljen za rad na temperaturama okoline između +10 i +38°C (50 i 100 F). Pri nižim temperaturama aparat neće raditi, što će smanjiti vijek trajanja hrane.

2. Ne stavljajte uređaj blizu štednjaka ili radijatora ili pod direktnu sunčevu svjetlost, jer će to prouzročiti posebni napor u radu aparata. Ukoliko se ugradi blizu izvora topline ili škrinje, držite sljedeći najmanji razmak sa strane:

Od štednjaka 30 mm

Od radijatora 300 mm

Od škrinja 25 mm

3. Pazite da oko aparata ima dovoljno prostora da bi se omogućila slobodna cirkulacija zraka (**Slika 2**).

Stavite stražnji poklopac za prozračivanje na Vašem hladnjaku da biste odredili razmak između hladnjaka i zida (**Slika 3**).

4. Aparat treba postaviti na glatku površinu. Dvije prednje nožice se mogu prilagoditi po potrebi. Da biste bili sigurni da Vaš uređaj stoji uspravno, prilagodite dvije prednje nožice okretanjem u smjeru kretanja kazaljke na satu ili suprotnom smjeru, dok ne uspostavite čvrsti kontakt s tlom. Točno postavljanje nožica smanjuje pretjeranu vibraciju i buku (**Slika 4**).



5. Pogledajte dio „Čišćenje i briga“ da biste pripremili uređaj za uporabu.

Upoznavanje vašeg uređaja (Slika 1)

- 1 - Kućište termostata i lampice
- 2 - Prilagodljive police unutrašnjosti
- 3 - Sakupljač vode
- 4 - Poklopac odjeljka za povrće
- 5 - Odjeljka za povrće
- 6 - Odjeljak za brzo zamrzavanje
- 7 - Odjeljci za držanje smrznute hrane
- 8 - Podesiva nožica
- 9 - Polica za tegle
- 10 - Polica za boce

Predloženo slaganje hrane u uređaju

Smjernice za dobivanje optimalnog mjesta za spremanje i higijene:

1. Odjeljak hladnjaka služi za kratkotrajnu pohranu svježe hrane i pića.
2. Odjeljak za zamrzavanje je označen sa  i podesan je za zamrzavanje prethodno smrznute hrane. Svo vrijeme se treba pridržavati preporuke za  pohranu na pakiranju hrane.
3. Mliječni proizvodi se trebaju stavljati u poseban odjeljak u vratima.
4. Kuhana jela se trebaju skladištiti u posudama koje ne prošuštaju zrak.
5. Svježe umotani proizvodi se trebaju čuvati na polici. Svježe voće i povrće se treba očistiti i staviti u odjeljak za povrće.
6. Boce se mogu čuvati u dijelu u vratima.
7. Da biste pohranili meso, zamotajte ga u plastične vrećice i stavite na najnižu полицu. Nemojte dopustiti da dođe u kontakt s kuhanom hranom, da biste izmijegli kontaminaciju. Zbog sigurnosti, svježe meso čuvajte samo dva ili tri dana.
8. Za maksimalnu učinkovitost, pomične police se ne smiju omatati papirom ili drugim materijalima da bi se dopustio slobodan protok zraka.
9. Ne držite biljno ulje na policama vrata. Držite hranu zapakiranu, zamotanu ili pokrivenu. Prije nego ih stavite u hladnjak, pustite vruću hranu i pića da se ohlade. Ostaci hrane iz konzerve se ne smiju spremati u konzervi.
10. Gazirana pića se ne smiju zamrzavati i proizvodi kao što su vodenasti sladoledi se ne smiju konzumirati prehladni.
11. Neko voće i povrće se oštećuje ako se čuva pri temperaturi nižoj od 0°. Zato omotajte ananas, dinje, krastavce, rajčicu i slične plodove u plastične vrećice.
12. Jaki alkohol se mora spremati u uspravnom položaju u dobro zatvorenim spremnicima. Nikad nemojte stavljati proizvode koji sadrže zapaljivi plin (npr. spremnike sa šlagom, sprejeve, itd.) ili eksplozivne tvari. Oni mogu prouzročiti eksploziju.

Kontrola i prilagođavanje temperature

Temperaturama rada se upravlja gumbom termostata (**Slika 5**) i može se postaviti na bilo koji položaj između 1 i 5 (najhladniji položaj). Prosječna temperatura unutar hladnjaka treba biti oko +5°C (+41 F).

Zato prilagodite termostat da biste dobili željenu temperaturu. Deki dijelovi hladnjaka ili zamrzivača mogu biti hladniji ili topliji (kao odjeljak za salatu i povrće i vrh kutije), što je sasvim normalno. Preporučamo da povremeno provjeravate temperaturu termometrom da biste bili sigurni da je hladnjak na toj temperaturi. Često otvaranje vrata dovodi do podizanja temperature, tako da se savjetuje zatvaranje vrata čim prije nakon uporabe.

Prije rada

Zadnja provjera

Prije nego počnete koristiti uređaj, provjerite da:

1. Da su nožice postavljene za savršenu ravnotežu.
2. Da je unutrašnjost suha i da zrak može slobodno cirkulirati.
3. Da je unutrašnjost čista kako se preporuča u „Čišćenju i brizi“.
4. Da je utikač utaknut u utičnicu i da je struja uključena. kad su vrata otvorene, uključit će se unutrašnje svjetlo.

I imajte na umu da:

5. Čut ćete buku kad kompresor počne raditi. Tekućina i plinovi koji su zatvoreni u sustavu hladnjaka također mogu napraviti nešto buke, bez obita na to da li kompresor radi ili ne. To je u potpunosti normalno.
6. Malo talasanje na vrhu kutije je potpuno normalno zbog korištenog procesa proizvodnje, to nije greška.
7. Preporučamo postavljanje gumba termostata na pola i da provjeravate temperaturu da biste bili sigurni da aparat održava željenu temperaturu (Vidite dio Kontrola i postavljanje temperature)
8. Ne punite aparat odmah čim je uključen. Čekajte dok se ne dosegna željena temperatura. Preporučamo provjeravanje temperature točnim termometrom (vidite Kontrola i prilagođavanje temperature).

Pohrana smrznute hrane

Vaš odjeljak za zamrzavanje je podesan za dugotrajnu pohranu komercijalno zamrznute hrane koja se može zamrzavati i za pohranu svježe hrane.

Ukoliko dođe do nestanka struje, ne otvarajte vrata. To neće utjecati na zamrznutu hranu ukoliko nestanak struje traje manje od 13 sati. Ako je prekid dulji, hrana se treba provjeriti i ili pojesti odmah ili skuhati i zatim ponovno zamrznuti.

Pohrana svježe hrane

Molimo Pazite na sljedeće upute da biste dobili najbolje rezultate.

Nemojte zamrzavati prevelike količine u isto vrijeme. Kvaliteta hrane se najbolje čuva ako se zamrzava što je brže moguće.

Nemojte prelaziti kapacitet zamrzavanja Vašeg aparata u 24 h.

Stavljanje tople hrane u odjeljak za zamrzavanje uzrokuje stalni rad stroja dok se hrana u potpunosti ne zamrzne. Ovo može privremeno dovesti do pretjeranog hlađenja odjeljka za zamrzavanje.

Kad zamrzavate svježu hranu, držite gumb termostata na srednjem položaju. Male količine hrane do ½ kg se mogu zamrznuti bez prilagođavanja gumba za kontrolu temperature.

Posebno pazite da ne miješate već zamrznutu i svježu hranu.

Pravljenje kockica leda

Ispunite posudu za led 3/4 s vodom i stavite je u hladnjak. Olabavite smrznute pladnjeve drškom žlice ili sličnim predmetom, nikada ne koristite oštre predmete kao što su noževi ili vilice.

Odmrzavanje

A) Odjeljak za zamrzavanje

Odjeljak za zamrzavanje automatski odmrzava. Voda od odmrzavanja ide kroz cijev za odvod preko spremnika za sakupljanje na stražnjem dijelu uređaja (**Slika 6**).

Za vrijeme odmrzavanja, kapi vode se mogu stvarati na stražnjem dijelu hladnjaka gdje se nalazi sakriven uređaj za isparavanje. Neke kapi mogu ostati na kućištu i zamrznuti se kad je odmrzavanje gotovo. Ne koristite oštre predmete kao što su noževi ili vilice da biste uklonili kapi koje su se ponovno zamrznule. Ako se, bilo kada, voda od odmrzavanja ne odlijeva iz kanala za sakupljanje, provjerite da dijelovi hrane nisu začepili cijev za odvodnju. Cijev za odvodnju se može očistiti s alatom za čišćenje cijevi ili sličnim predmetom.

Provjerite da je cijev stavljena za stalno s krajem u posudi za sakupljanje na kompresoru da bi se spriječilo prelijevanje vode na električne instalacije ili na pod (**Slika 7**).

B) Odjeljak za hlađenje

Odmrzavanje je vrlo jednostavno i bez stvaranja nereda, zahvaljujući posebnoj posudi za skupljanje odmrznutog.

Odmrzavajte dva outa godišnje kad se skupi sloj leda od otprilike 7 mm.

Da biste započeli s postupkom odleđivanja, isključite uređaj iz utičnice i povucite utikač van. Svu hranu treba zamotati u nekoliko slojeva novinskog papira i staviti na hladno mjesto (npr. hladnjak ili ostavu).

Spremnike s toplom vodom možete pažljivo staviti u škrinju da biste ubrzali odmrzavanje.

Ne koristite oštre predmete kao što su noževi ili vilice da biste uklonili led.

Nikada ne koristite fen, električne grijalice ili slične električne aparate za odmrzavanje. Spužvom uklonite odmrznutu vodu sakupljenu na dnu odjeljak za zamrzavanje. Nakon otapanja, potpuno osušite unutrašnjost (**Slike 8 i 9**). Umetnite utikač u utičnicu i uključite dovod energije.

Zamjena unutarnje žarulje

Da biste zamijenili lampicu koja se koristi za osvjetljavanje, molimo nazovite svoj ovlaštenu servis. Lampa koja se koristi u ovom uređaju nije podesna za uporabu za osvjetljenje doma. Predviđena namjena ove lampe je da pomogne korisniku da stavi hranu u hladnjak/škrinju na siguran i ugodan način. Svjetiljke ovog uređaja moraju podnijeti ekstremne uvjete poput temperatura nižih od -20°C.

Čišćenje i briga

1. Preporučamo da isključite aparat iz utičnice i izvučete utikač prije čišćenja.
2. Nikada za čišćenje nemojte koristiti oštre predmete ili abrazivne tvari, sapun, tekućinu za čišćenje kućanstva, deterdžent ili vosak za poliranje.
3. Koristite mlaku vodu da biste očistili kutiju aparata i osušite je krpom.
4. Koristite ocijeđenu vlažnu krpu potopljenu u otopini jedne žličice sode bikarbone na pola litre vode da biste očistili unutrašnjost i osušite je krpom.
5. Pazite da voda ne uđe u kutiju za kontroliranje temperature.
6. Ako se aparat neće koristiti dulje vrijeme, isključite ga, izvadite svu hranu, očistite ga i ostavite vrata otvorena.
7. Preporučamo Vam da ispolirate metalne dijelove proizvoda (npr. vanjski dio vrata, dijelove kutije) silikonskim voskom (za poliranje automobila) da biste zaštitili visokokvalitetni premaz.
8. Svu prašinu koja se skupi na kondenzatoru koji se nalazi na stražnjoj strani uređaja uklonite usisavačem.

9. Provjeravajte brtve na vratima redovito da biste bili sigurni da su čisti i da na njima nema dijelova hrane.

10. Nikada nemojte:

- ♦ Čistiti aparat s nepodesnim materijalom, npr. proizvodima na osnovi petroleja.
- ♦ Ni na koji način izlagati visokim temperaturama.
- ♦ Čistiti, trljati, itd. abrazivnim sredstvima.

11. Uklanjanje poklopca odjeljka za mliječne proizvode i police vrata:

Da biste skinuli poklopac odjeljka za mliječne proizvode, prvo podignite poklopac gore oko 2,5 cm i povucite ga sa strane gdje postoji otvor na poklopcu.

♦ Da biste skinuli policu vrata, izvadite sav sadržaj i tada jednostavno gurnite policu vrata gore iz osnove.

12. Pazite da je poseban plastični spremnik na stražnjem dijelu uređaja koji skluplja odmrznutu vodu uvijek čist. Ako želite ukloniti policu da biste je očistili, slijedite sljedeće upute:

Isključite uređaj iz struje i izvucite utikač iz utičnice.

Nježno otpustite gumb na kompresoru pomoću kliješta tako da se polica može ukloniti.

Podignite je.

Očistite je i potpuno osušite.

Montirajte je natrag pomoću obrnutog slijeda operacija.

13. Da biste izvadili ladicu, izvucite je što više možete, nakrivite je prema gore i onda izvucite do kraja.

Prebacivanje vrata

Nastavite po rednim brojevima (**Slika 10**).

Što se smije a što se ne smije

Smije se - redovito čistiti i odmrzavati Vaš uređaj (vidite „Odmrzavanje”).

Smije se - Držati svježe meso i perad ispod kuhane hrane i mliječnih proizvoda.

Smije se - Skinuti sve beskorisne listove na povrću i ukloniti svu zemlju.

Smije se - Ostaviti zelenu salatom kupus, peršin i cvjetaču na stabljici.

Smije se - Umotati sir prvo u papir otporan na masnoću i zatim u plastičnu vrećicu, istisnuvši zrak što je više moguće. Za najbolje rezultate, izvadite hranu iz odjeljka za zamrzavanje bar sat vremena prije jela.

Smije se - Omotati svježe meso i piletinu labavo u plastičnu i aluminisjku foliju. To sprječava sušenje.

Smije se - Zamotati ribu i iznutrice u plastične vrećice.

Smije se - Zamotati hranu s jakim mirisom ili onu koja se može osušiti u plastične vrećice ili aluminijsku foliju i staviti u spremnik koji ne propušta zrak.

Smije se - Dobro omotati kruh da ostane svjež.

Smije se - Hladiti bijela vina, crno i svijetlo pivo i mineralna voda prije serviranja.

Smije se - provjeravati sadržaj škrinje svako malo.

Smije se - Držati hrana što je moguće kraće vrijeme i držati se datuma vezanim uz vijek trajanja.

Smije se - Pohraniti komercijalno zamrznutu hranu u skladu s uputama danim na pakiranju.

Smije se - Uvijek birati kvalitetnu hranu i paziti da je čista prije nego je zamrznete.

Smije se - Pripremati svježa hrana za zamrzavanje u malim porcijama da bi se osiguralo brzo zamrzavanje.

Smije se - Zamotati hranu u aluminijsku foliju ili kvalitetne plastične vrećice za škrinju i paziti da nema zraka u njima.

Smije se - Zamotati zamrznuta hrana odmah nakon kupnje i staviti u hladnjak čim prije.

Smije se - Uvijek odmrzavati hranu u odjeljku za hlađenje.

Ne smije se Pohraniti banane u odjeljak škrinje.

Ne smije se Pohraniti dinju ili lubenicu u škrinju. Moće se hladiti kratlo vrijeme dok god je omotana da biste spriječili prenošenje mirisa na drugu hranu.

Ne smije se Prekrivati police bilo kakvim zaštitnim materijalima koji sprječavaju cirkulaciju zraka.

Ne smije se Skladištiti otrovne ili bilo kakve opasne supstance u Vašem aparatu. Dizajniran je samo za pohranu hrane.

Ne smije se Konzumirati hrana koja je bila zamrznuta dulje vrijeme.

Ne smije se Stavljati kuhana i svježa hrana skupa u isti spremnik. Oni se moraju pakirati i spremati osvojeno.

Ne smije se Dopustiti da hrana ili sokovi hrane kapaju na hranu.

Ne smije se Ostavljati vrata otvorena dulje vrijeme, jer će rad aparata biti skuplji i stvorit će se previše leda.

Ne smije se Koristiti oštre predmete poput noževa ili vilica da bi se uklonio led.

Ne smije se Stavljati topla hrana u uređaj. Pustite je prvo da se ohladi.

Ne smije se Stavljati boce punjene tekućinom ili limenke s gaziranim pićem u škrinju, jer može eksplodirati.

Ne smije se Prijeći maksimalni količinu kad zamrzavate hranu.

Ne smije se Davati djeci sladoled i vodenaste sladolede direktno iz škrinje. Niske temperature mogu povrijediti usne.

Ne smije se Zamrzavati gazirane sokove.

Ne smije se Pokušavati zamrznuti hranu koja je otopljena; ona se treba pojesti unutar 24 sata ili se skuhati i ponovno zamrznuti.

Ne smije se Vaditi stvari iz škrinje mokrim rukama.

Potrošnja energije

Maksimalni volumen smrznute hrane se postiže bez uporabe poklopca za gornju ladicu koji se nalazi u odjeljku škrinje.

Potrošnja energije vašeg uređaja je navedena kad je odjeljak škrinje napunjen do kraja bez uporabe gornje ladice.

Praktični savjeti vezan za smanjenje potrošnje električne energije

1. Pazite da se uređaj nalazi na dobro prozračenom mjestu, podalje od svih izvora topline (štednjak, radiator, itd.). Istodobno, lokacija uređaja se mora odrediti na takav način da sprječava direktni ulaz sunčevih zraka.
2. Pazite da hranu kupljenu u ohlađenom / smrznutom stanju stavite u uređaj što prije, posebno tijekom ljeta. Za prenošenje hrane doma se preporučuje uporaba termoizolacijskih vreća.
3. Preporučujemo da pakete koje izvadite iz škrinje odmrzavate u odjeljku hladnjaka. Zbog toga se paket koji će biti odmrznut stavlja u posudu tako da voda koja nastane otapanjem ne curi u odjeljak hladnjaka. Preporučujemo da počnete s topljenjem najmanje 24 sata prije uporabe smrznute hrane.
4. Preporučujemo smanjivanje broja otvaranja vrata na minimum.
5. Ne držite vrata uređaja otvorenim više nego što je nužno i pazite da su nakon svakog otvaranja vrata dobro zatvorena.

Informacije vezane za buku i vibracije do kojih može doći tijekom rada uređaja

1. Buka pri radu se povećava tijekom rada.
 - Da bi održao temperaturu na vrijednosti koju ste postavili, kompresor uređaja se povremeno uključuje. Bruka koju stvara kompresor postaje jača kad se pokrene i kod zaustavljanja se može čuti klik.
 - Značajke učinka i rada na ovom uređaju se mogu promijeniti prema promjenama temperature okoline. To se mora smatrati normalnim.
2. Buka kao da tekućina teče ili da se čuje sprej.
 - Te buke uzrokuje tok rashladnog sredstva u sklopu uređaja i u skladu je s principima rada uređaja.
3. Druge vibracije i buka.
 - Razina buke i vibracija može biti uzrokovana vrstom i obilježjima poda na kojima se nalazi uređaj. Pazite da pod nema značajne nepravilnosti i da može podnijeti težinu uređaja (fleksibilno).
 - Drugi izvor buke i vibracija predstavljaju predmeti koji su stavljeni na uređaj. Ti se predmeti moraju skinuti s uređaja.
 - Boce i posude koje su stavljene u hladnjak dodiruju jedno drugo. U takvim slučajevima pomaknite boce i posude tako da je između njih mali razmak.

Rješavanje problema

Ako aparat ne radi kad se uključi, provjerite;

- ♦ Da je utikač dobro utaknut u utičnicu i da je dovod energije uključen. (Da biste provjerili dovod energije u utičnicu, ukljucite drugi uređaj).
- ♦ Da li je iskočio osigurač / je li isključena glavna sklopka dovoda energije.
- ♦ Da li je gumb za kontrolu temperature dobro postavljen.
- ♦ Da je novi utikač dobro umrežen, ako ste mijenjali ugrađeni utikač.

Ako aparat još uvijek ne radi nakon gore navedenih promjena, kontaktirajte prodavača od kojih ste kupili uređaj.

Pazite da ste napravili sve gore navedene provjere, jer će Vam biti naplaćena naknada ako se ne nađe greška.



Znak  na proizvodu ili pakiranju označava da se proizvod ne smije tretirati kao kućni otpad. Umjesto toga, treba se predati u odgovarajućem centru za reciklažu električne i elektronske opreme. Osiguranjem pravilnog odlaganja ovog proizvoda, pomoći ćete u sprječavanju mogućih negativnih posljedica na okolinu i zdravlje ljudi, koji bi inače bili uzrokovani neodgovarajućim rukovanjem otpadom ovog proizvoda. Za detaljnije informacije o reciklaži ovog proizvoda, molimo javite se u ured lokalne samouprave, Vašu tvrtku za zbrinjavanje otpada ili trgovinu u kojoj ste kupili proizvod.

