

VIVAX

Made for you

M-DESIGN

ACP-09CH25AEMI
ACP-12CH35AEMI
ACP-18CH50AEMI
ACP-24CH70AEMI

HR

Upute za uporabu
Jamstveni list / Servisna mjesta

BIH

Korisničko uputstvo
Garantni list / Servisna mjesta

SR

Korisničko uputstvo
Informacije potrošačima / Servisna mesta

CG

Korisničko uputstvo
Izjava o saobraznosti / Servisna mjesta

MAK

Упатства за употреба
Гарантен лист / Сервисни места

AL

Udhëzime për shfrytëzim
Fletë garancie / Serviset e autorizuara

EN

User manual



RoHS



ACP-09CH25AEMI
ACP-12CH35AEMI
ACP-18CH50AEMI
ACP-24CH70AEMI

HR BIH CG

Upute za uporabu

Klima uređaj

Mjere sigurnosti

Prije instalacije pročitajte mjere sigurnosti

Nepravilna instalacija uzrokovana nepoštivanjem uputa može dovesti do nastanka teških ozljeda ili štete.

Ozbiljnost potencijalne štete ili ozljeda se klasificira kao **UPOZORENJE** ili **OPREZ**.



UPOZORENJE

Ovaj simbol ukazuje na to da ignoriranje uputa može dovesti do nastanka smrtnog slučaja ili teških ozljeda.



Ovaj znak ukazuje na to da ignoriranje uputa može dovesti do ozljeda ili štete na uređaju ili vašoj imovini.



UPOZORENJE

Ovaj uređaj mogu koristiti djeca od 8 godina i osobe s umanjenim fizičkim, osjetilnim ili mentalnim sposobnostima ili s manjkom iskustva i znanja ako su pod nadzorom ili dobivaju upute o pravilnom i sigurnom korištenju, te ako razumiju potencijalne opasnosti. Čišćenje i održavanje ne smiju provoditi djeca koja nisu pod nadzorom starije osobe.

UPOZORENJA O INSTALACIJI

- Kontaktirajte ovlaštenog trgovca u vezi instalacije ovog klima uređaja. Nepravilna instalacija može dovesti do curenja vode, strujnog udara ili nastanka požara.
- Sve popravke, održavanja i premještanja uređaja mora provesti ovlašteni tehničar. Nepravilno provedeni popravci mogu dovesti do ozljeda ili kvara uređaja.

UPOZORENJA VEZANA UZ KORIŠTENJE UREĐAJA

U slučaju nastanka neuobičajenih okolnosti (npr. pojava mirisa izgaranja), odmah isključite uređaj i izvucite utikač iz utičnice. Kontaktirajte trgovca kako bi vam pomogao spriječiti strujni udar, požar ili ozljeđivanje.

Nemojte umetati prste, letve ili druge predmete u ulazni ili izlazni otvor za zrak. To može dovesti do ozljeđivanja ako se ventilator okreće pri velikoj brzini.

Nemojte koristiti zapaljive sprejeve kao što su sprej za kosu, lak ili boju u blizini uređaja kako ne bi došlo do požara ili eksplozije.

Nemojte rukovati uređajem u blizini eksplozivnih plinova. Ispušteni plin se može nakupljati oko uređaja i dovesti do eksplozije.

Nemojte uređajem rukovati u vlažnoj prostoriji (npr. kupaona ili prostorija za pranje rublja) kako ne bi došlo do nastanka strujnog udara, što bi moglo uzrokovati štetu na uređaju.

Nemojte svoje tijelo izravno izlagati hladnom zraku kroz dulje vrijeme.

UPOZORENJA VEZANA ZA ELEKTRIČNU ENERGIJU

- Koristite samo navedeni električni kabel. U slučaju da je kabel oštećen, proizvođač ili ovlaštena osoba ga mora zamijeniti.
- Uvijek pazite da je utikač čist. Uklonite prašinu ili prljavštinu koja se može nakupiti oko utikača ili na samom utikaču. Utikači koji sadrže prašinu ili prljavštinu mogu uzrokovati požar ili strujni udar.
- **Nemojte** povlačiti kabel kako biste izvukli utikač iz utičnice. Čvrsto primite utikač i povucite ga. Povlačenje kabla može uzrokovati štetu na samome kablu, što može dovesti do požara ili strujnog udara.
- **Nemojte** koristiti produljni kabel, nemojte ručno produljivati kabel niti priključivati ostale uređaje u istu utičnicu u kojoj se nalazi klima uređaj. Loše električne instalacije, loša izolacija i nedovoljan napon mogu dovesti do nastanka požara.

1. Specifikacije i značajke uređaja

Dijelovi uređaja

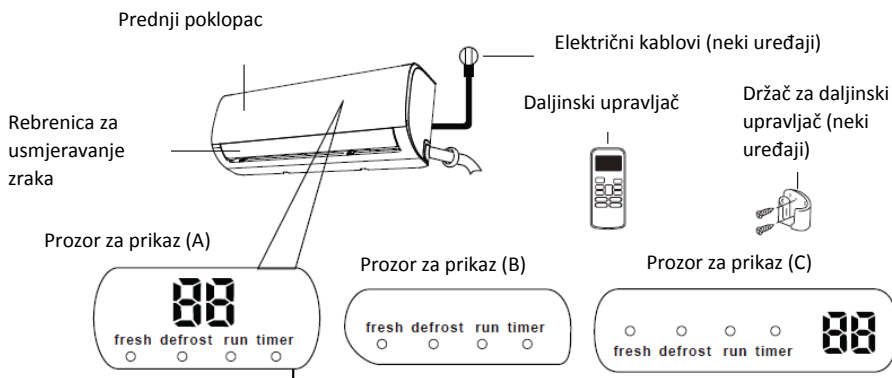

Značenje šifra na prozoru

"fresh"	aktivirana je funkcija hlađenja (neki uređaji)
"defrost"	aktivirana je funkcija odleđivanja
"run"	uređaj je pokrenut
"timer"	funkcija odbrojanja vremena je uključena
"88"	Nije dostupno za sve uređaje. Aktivirana je ECO funkcija (neki uređaji), znak "88" svijetli povremeno --E C--0-- postavljajući temperaturu --E..... u intervalima od sekunde. Kod drugih načina će jedinica prikazati postavku za temperaturu. Kada ventilator radi, jedinica će prikazati temperaturu prostorije. Ako dođe do pogreške, pojavit će se kod za grešku. "00" za 3 sekunde kada: - je aktivirana funkcija TIMER ON

	<p>- su aktivirane funkcije FRESH, SWING, TURBO ili SILENCE</p> <p>- "OF" je aktivirana funkcija TIMER OFF</p> <p>- su aktivirane funkcije FRESH, SWING, TURBO ili SILENCE</p> <p>"cF" kada je aktivirana funkcija protiv hladnoće</p> <p>"dF" odmrzavanje</p> <p>"SC" auto-čišćenje uređaja</p> <p>"FP" aktivirana zaštita od zamrzavanja</p>

NAPOMENA: Priručnik o korištenju infracrvenog daljinskog upravljača nije uključen u ovaj paket priručnika.

Postizanje optimalne izvedbe

Optimalna izvedba za hlađenje, grijanje i sušenje može se postići pri sljedećim temperaturnim rasponima. Ako klima uređaj radi izvan tih raspona, aktivirat će se određene značajke za sigurnosnu zaštitu i uzrokovati manju razinu optimalnosti pri izvedbi uređaja.

Vrsta invertera

	COOL način rada	HEAT način rada	DRY način rada
Temperatura prostorije	17°C - 32°C (63°F - 90°F)	0°C - 30°C (32°F - 86°F)	10°C - 32°C (50°F - 90°F)
Vanjska temperatura	0°C - 50°C (32°F - 122°F)	-15°C - 30°C (5°F - 86°F)	0°C - 50°C (32°F - 122°F)
	-15°C - 50°C (5°F - 122°F) (za sustave s niskim temperaturama)		
	0°C - 60°C (32°F - 140°F) (za posebne tropske modele)		0°C - 60°C (32°F - 140°F) (za posebne tropske modele)

ZA VANJSKE UREĐAJE S POMOĆNIM ELEKTRIČNIM GRIJAČEM

Kada temperatura vani padne ispod 0°C (32°F) preporučujemo da uređaj uvijek bude uključen u utičnicu kako bi se osigurala kontinuirana izvedba bez poteškoća.

Vrsta s fiksnim brzinama

	COOL način rada	HEAT način rada	DRY način rada
Temperatura prostorije	17°-32°C (63°-90°F)	0°-30°C (32°-86°F)	10°-32°C (50°-90°F)
Vanjska temperatura	18°-43°C (64°-109°F)	-7°-24°C (19°-75°F)	11°-43°C (52°-109°F)
	-7°-43°C (19°-109°F) (za sustave s niskim temperaturama)		18°-43°C (64°-109°F)
	18°-54°C (64°-129°F) (za posebne tropske modele)		18°-54°C (64°-129°F) (za posebne tropske modele)

Kako biste nastavili s optimizacijom izvedbe vašeg uređaja, provedite sljedeće korake:

- Zatvarajte vrata i prozore.
- Ograničite potrošnju energije pomoću funkcija TIMER ON i TIMER OFF (vrijeme za uključivanje i isključivanje uređaja).
- Nemojte ničime blokirati ulazne i izlazne otvore za zrak.
- Redovito provjeravajte i čistite filtere za zrak.

Za detaljno pojašnjenje svake funkcije pročitajte Priručnik za daljinski upravljač.

Ostale značajke**Automatsko ponovno uključivanje uređaja**

Ako uređaj ostane bez električne energije, doći će do automatskog ponovnog pokretanja, a prethodne postavke se neće izgubiti.

Sprječavanje nastanka plijesni (neki uređaji)

Uređaj će, nakon isključivanja mogućih načina rada, nastaviti raditi uz vrlo malu potrošnju energije, kako bi osušio prostoriju od vlage i tako spriječio nastanak plijesni.

Bežično upravljanje (neke jedinice)

Bežično upravljanje omogućava da uređajem upravljate pomoću mobilnog telefona i bežične mreže.

Za pristup uređaju putem USB-a je potrebno kontaktirati osobu koja je za to kvalificirana.

Memoriranje kuta rebrenice za usmjeravanje zraka (neke jedinice)

Nakon uključivanja uređaja će rebrenica imati isti kut kao i prilikom zadnjeg upravljanja uređajem.

Detekcija curenja tekućine (neke jedinice)

Unutarnja jedinica će automatski prikazati na zaslonu znak "EC". Svijetlo pokazatelja preostalog vremena će se isključiti, a svijetlo za pokretanje uređaja će 7 puta zatitirati kada uređaj detektira curenje tekućine.

Podsjetnik za zračne filtere (neke jedinice)**Podsjetnik za čišćenje zračnih filtera**

Nakon 240 sati upotrebe uređaja, svijetla na unutarnjoj jedinici za pokretanje uređaja i preostalo vrijeme će istovremeno titirati, te će prozor za prikaz prikazati titranje znaka "CL" (ako je primjenjiv na toj jedinici). Ovo je podsjetnik za čišćenje filtera. Nakon 15 sekundi će se uređaj vratiti na svoj prethodni prikaz.

Za ponovno postavljanje podsjetnika pritisnite tipku LED četiri puta na daljinskom upravljaču ili pritisnite tipku MANUAL CONTROL tri puta. Ako ne postavite podsjetnik, svijetla za "CL", "preostalo vrijeme" i "pokretanje uređaja" će opet svijetliti kada pokrenete uređaj.

Podsjetnik za zamjenu zračnog filtera

Nakon 2880 sati upotrebe uređaja će svjetla za pokretanje uređaja i preostalo vrijeme istovremeno zatirati 10 put, nakon čega će biti upaljene u trajanju od 5 minuta, a na uređaju će se prikazati znak "nF" (ako ga uređaj podržava). To je podsjetnik za zamjenu zračnog filtera. Nakon toga će se uređaj vratiti na prethodni prikaz.

Kako biste ponovno postavili podsjetnik pritisnite tipku LED na daljinskom upravljaču 4 puta ili pritisnite tipku MANUAL CONTROL 3 puta. Ako ne postavite podsjetnik, svjetla za znak nF, pokretanje uređaja i preostalo vrijeme će istovremeno titrati kada ponovno pokrenete uređaj.

Za detaljno pojašnjenje naprednih značajki vašeg uređaja (kao što je TURBO način rada ili funkcija auto-čišćenja uređaja) pročitajte Priručnik za daljinski upravljač.

NAPOMENA ZA SLIKE

Slike u ovom priručniku su postavljene radi opisa. Stvarni oblik vašeg unutarnjeg uređaja se može neznatno razlikovati od onoga na slici. Stvarni oblik je pravilniji oblik.

Postavljanje kuta za protok zraka**Vertikalni kut protoka zraka**

Kada je uređaj uključen, pritisnite tipku SWING/ DIRECT kako biste postavili smjer (vertikalni kut) za protok zraka.

1. Jedanput pritisnite tipku SWING/ DIRECT kako biste aktivirali rebrenicu za usmjeravanje zraka. Svaki put kada pritisnete tu tipku, rebrenica će se pomaknuti za 6°. Pritišćite tipku dok ne postignete željeni smjer.
2. Kako bi se rebrenica kontinuirano njihalo odozgo prema gore i obrnuto, pritisnite i držite tipku SWING/ DIRECT tri sekunde. Ponovno ju pritisnite kako bi zaustavili automatsku funkciju.

Oprez: Pazite da rebrenica nije previše vertikalno postavljena kroz dulje vrijeme, zbog toga što može doći do nakupljanja kapi koje mogu pasti na vašu pukućstvo.

Postavljanje horizontalnog kuta za protok zraka

Horizontalni kut za protok zraka se mora ručno postaviti. Primite letvicu za otklanjanje (sl. B) i ručno ju podesite prema vlastitoj želji. Kod nekih se uređaja horizontalni kut može postaviti pomoću daljinskog upravljača. Molimo da pročitate Priručnik za daljinski upravljač.

NAPOMENA U KUTEVIMA REBRENICE

Kod COOL ili DRY načina rada pripazite da rebrenica nije previše vertikalno postavljena, zbog toga što može doći do nakupljanja kapi koje mogu pasti na vašu pukućstvo. (sl. A)

Kod COOL ili HEAT načina rada će previše vertikalni kut smanjiti izvedbu jedinice zbog ograničenog protoka zraka.

Rebrenicu nemojte rukom pomicati, zbog toga što može zapeti u tom položaju. U slučaju da do toga dođe, isključite uređaj i isključite utikač iz utičnice na nekoliko sekundi i nakon toga ponovno pokrenite uređaj. Tako ćete ponovno pokrenuti rebrenicu.

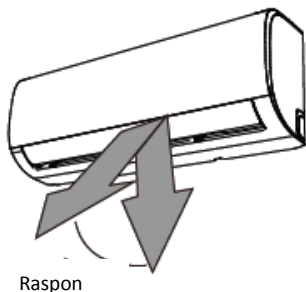

Sl. A

Oprez: Pripazite da rebrenica nije previše vertikalno postavljena, zbog toga što može doći do nakupljanja kapi koje mogu pasti na vaše pukućstvo.



CAUTION

OPREZ

Držite prste podalje od ispušnog i usisnog dijela jedinice kako vas ventilator ne bi ozlijedio.

SI. B

Letvica za otpuštanje

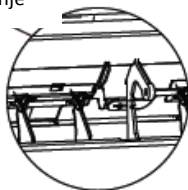

Funkcija spavanja

SLEEP funkcija se koristi za smanjenu potrošnju energije dok spavate (i dok ne trebate istu temperaturu prostorije kako biste se osjećali ugodno). Ova se funkcija može aktivirati samo pomoću daljinskog upravljača.

Pritisnite tipku SLEEP onda kada želite ići spavati. Kada je uređaj u COOL načinu rada, povećat će temperaturu za 1°C (2°F) nakon 1 sata i za dodatan 1°C (2°F) nakon još jednog sata. Kod HEAT načina rada će uređaj smanjiti temperaturu za 1°C (2°F) nakon 1 sata i za dodatan 1°C (2°F) nakon još jednog sata.

Novu će razinu temperature zadržavati 5 sati, nakon čega će se uređaj automatski isključiti.

Napomena: Funkcija SLEEP nije dostupna za FAN ili DRY način rada.

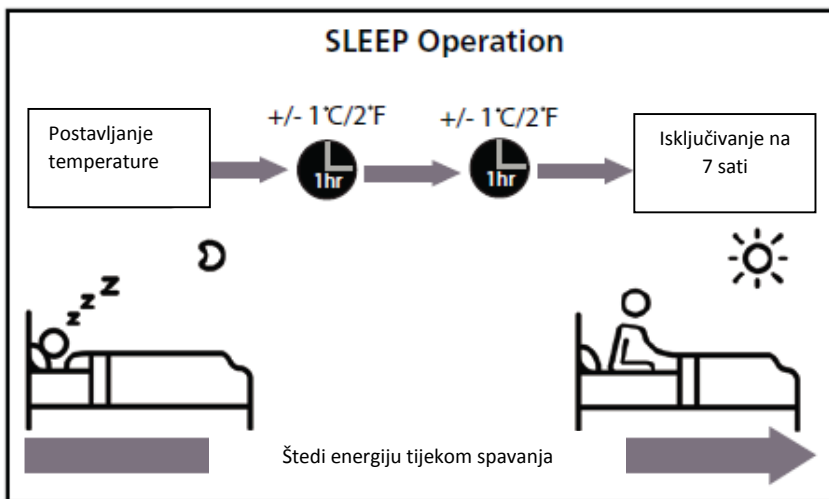

2. Ručno upravljanje (bez daljinskog upravljača)

Kako upravljati uređajem bez daljinskog upravljača

U slučaju da vaš daljinski upravljač, iz bilo kojeg razloga, prestane raditi, uređajem možete upravljati ručno pomoću tipke MANUAL CONTROL, koja se nalazi na unutarnjoj jedinici. Imajte na umu da ručno upravljanje ne predstavlja dugoročno rješenje i da se svakako preporučuje imati funkcionalan daljinski upravljač za upravljanje klimom.

PRIJE RUČNOG UPRAVLJANJA

Jedinica se mora isključiti prije ručnog upravljanja.

Za ručno upravljanje uređajem:

1. Otvorite prednji poklopac na uređaju.
2. Pronađite tipku MANUAL CONTROL na desnoj strani uređaja.
3. Jedanput pritisnite tipku MANUAL CONTROL kako biste aktivirali FORCED AUTO način rada.
4. Ponovno pritisnite tipku MANUAL CONTROL kako biste aktivirali FORCED COOLING način rada.
5. Treći put pritisnite tipku MANUAL CONTROL za isključivanje uređaja.
6. Zatvorite prednji poklopac uređaja.



OPREZ

Ručna tipka je namijenjena samo za testiranje i hitne slučajeve. Molimo da tu funkciju koristite samo ako ste izgubili daljinski upravljač ili ako je to prijeko potrebno. Upotrijebite daljinski upravljač kako biste pokrenuli uređaj i ponovno njime rukovali.

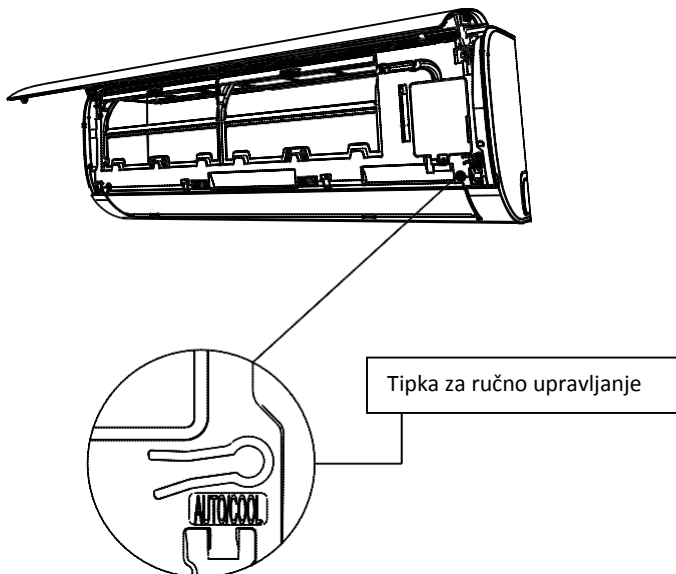

3. Briga i održavanje

Čišćenje unutarnje jedinice



WARNING

UVIJEK ISKLJUČITE KLIMA UREĐAJ I IZVUCITE UTIKAČ IZ UTIČNICE PRIJE ČIŠĆENJA ILI ODRŽAVANJA



CAUTION

OPREZ

Koristite samo mekanu i suhu tkaninu za čišćenje jedinice. Ako je uređaj vrlo onečišćen, možete tkaninu umočiti u toplu vodu kako biste njome očistili uređaj.

- Nemojte koristiti kemikalije ili tkaninu tretiranu kemikalijama za čišćenje uređaja
- Nemojte koristiti benzen, razrjeđivač boja ili ostale otopine za čišćenje uređaja, zbog toga što mogu uzrokovati oštećenje na plastičnom dijelu površine uređaja.

- Nemojte koristiti vodu čija temperatura iznosi više 40°C (104°F) za čišćenje prednjeg poklopca uređaja, zbog toga što može doći do oštećenja ili gubitka boje.

Čišćenje filtera za zrak

Začepljen klima uređaj može ograničiti učinkovitost pri hlađenju i može predstavljati opasnost za vaše zdravlje. Filtere za zrak je potrebno čistiti jednom u dva tjedna.

1. Podignite prednji poklopac uređaja.
2. Prvo pritisnite kopču na kraju filtera kako biste ga olabavili, te ga podignite i povucite prema sebi.
3. Nakon toga izvucite filter van.
4. Ako vaš filter sadrži mali filter za osvježavanje zraka, skinite ga s većeg filtera. Manji filter očistite s ručnim usisavačem.
5. Veći filter očistite s toplom vodom koja sadrži sapun. Svakako koristite blago sredstvo za čišćenje.
6. Očistite filter svježom vodom i nakon toga obrišite preostalu vodu na njemu.
7. Filter posušite u hladnoj i suhoj prostoriji, te ga nemojte izlagati izravnoj sunčevoj svjetlosti.
8. Posušeni manji filter vratite na veći filter, kojeg ćete nakon toga vratiti u unutarnji uređaj.
9. Zatvorite prednji poklopac unutarnje jedinice.

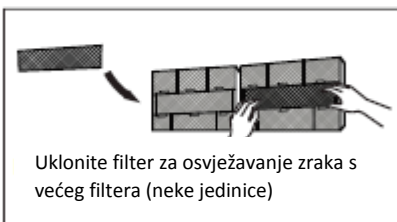
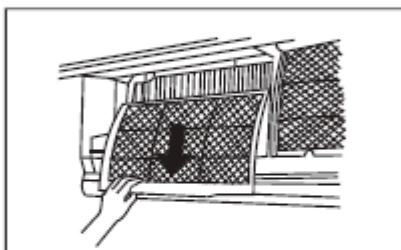
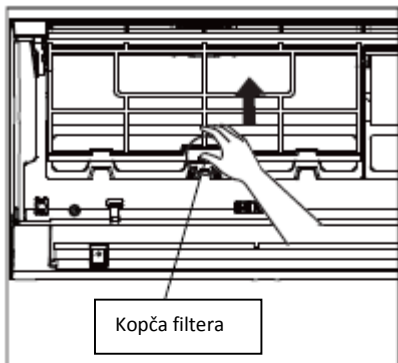

OPREZ

Filter za osvježavanje zraka (Plasma filter) nemojte dirati najmanje 10 minuta nakon što ste isključili uređaj.

**OPREZ**

- CAUTION** ga iz utičnice.
- Prije zamjene ili čišćenja filtera isključite uređaj i iskopčajte ga iz utičnice.
 - Nemojte dirate metalne dijelove uređaja nakon što ga isključite. Možete se porezati na oštrim metalnim rubovima.
 - Nemojte koristiti vodu prilikom čišćenja unutarnjeg dijela uređaja, zbog toga što tako možete oštetiti izolaciju i izazvati strujni udar.
 - Filter nemojte izlagati izravnoj sunčevoj svjetlosti prilikom sušenja, zbog toga što može doći do skupljanja veličine filtera.

Podsjetnici za zračni filter (po izboru)**Podsjetnik za čišćenje zračnog filtera**

Nakon 240 sati upotrebe uređaja, kroz prozor uređaja će se prikazati titrajući znak "CL." To je podsjetnik za čišćenje filtera. Nakon 15 sekundi će se uređaj vratiti na svoj prethodni prikaz. Kako biste ponovno postavili podsjetnik pritisnite tipku **LED** na daljinskom upravljaču 4 puta ili pritisnite tipku **MANUAL CONTROL** 3 puta. U slučaju da niste uspješno postavili podsjetnik, "CL" pokazatelj će ponovno zatitrati kada ponovno pokrenete uređaj.

Podsjetnik za zamjenu zračnog filtera

Nakon 2880 sati korištenja uređaja će se kroz prozor za prikaz prikazati titrajući znak "nF." To je podsjetnik da morate zamijeniti filter. Nakon 15 sekundi će se uređaj vratiti na svoj prethodni prikaz. Kako biste ponovno postavili podsjetnik pritisnite tipku **LED** na daljinskom upravljaču 4 puta ili pritisnite tipku **MANUAL CONTROL** 3 puta. U slučaju da niste uspješno postavili podsjetnik, "CL" pokazatelj će ponovno zatitrati kada ponovno pokrenete uređaj.

**OPREZ**

- CAUTION**
- Svako održavanje ili čišćenje vanjskog uređaja mora provesti ovlašteni trgovac ili licencirani pružatelj usluga.

- Sve popravke uređaja mora provesti ovlaštenu trgovac ili licencirani pružatelj usluga.

Održavanje – Nekorištenje uređaja kroz dulje razdoblje

Ako ne planirate koristiti svoj uređaj kroz dulje razdoblje, tada biste trebali učiniti sljedeće:

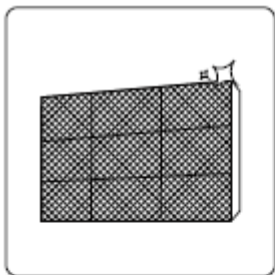

Čišćenje svih filtera



Aktivacija FAN funkcije dok se jedinica u potpunosti ne osuši



Isključivanje FAN funkcije i izvlačenje utikača iz utičnice

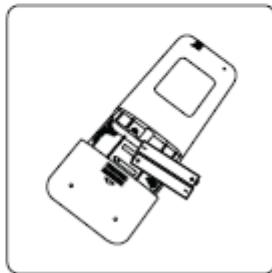

Uklanjanje baterija iz daljinskog

Održavanje – Predsezonska provjera

Nakon što uređaj niste dulje koristili ili prije početka razdoblja čestog korištenja učinite sljedeće:



Provjerite jesu li kablovi oštećeni

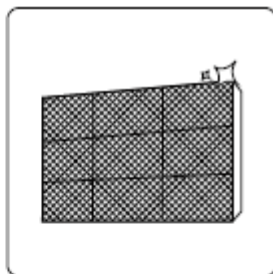

Očistite sve filtere



Provjerite curi li negdje tekućina

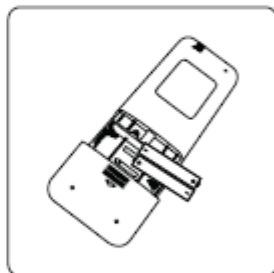

Zamijenite baterije



Pripazite da ništa ne blokira ulazne i izlazne otvore za zrak

t

4. Poteškoće



MJERE SIGURNOSTI

CAUTION U slučaju da dođe do pojave BILO KOJIH od sljedećih okolnosti, odmah isključite uređaj!

- Kabel je oštećen ili prekomjerno topao
- Osjetite miris izgaranja
- Uređaj stvara glasne ili neuobičajene zvukove
- Osigurač iskoči
- Uređaj dođe u kontakt s vodom ili drugom vrstom tekućine

NEMOJTE SAMI POPRAVLJATI UREĐAJ! ODMAH KONTAKTIRAJTE OVLAŠTENOG PRUŽATELJA USLUGA!

Uobičajene poteškoće

Sljedeći problemi nisu rezultati kvara i ne iziskuju nikakve popravke.

Poteškoća	Mogući uzroci
Uređaj se ne uključuje kada pritisnete tipku ON/OFF	Uređaj sadrži 3-minutnu zaštitu koja sprječava pregrijavanje uređaja. Uređaj se ne može uključiti sljedeće 3 minute nakon njegovog isključivanja.
Uređaj se prebacuje s COOL/HEAT na FAN način rada	Jedinica može promijeniti svoje postavke kako bi spriječila zamrzavanje uređaja. Nakon porasta temperature će uređaj nastaviti s prethodnim načinom rada.
	Postavljena temperatura je dostignuta, nakon čega uređaj isključuje kompresor. Uređaj će nastaviti raditi pri sljedećoj fluktuaciji temperatura.

Unutarnja jedinica izbacuje bijelu maglu	U vlažnim područjima će velika razlika između temperature prostorije i zraka iz uređaja uzrokovati nastanak bijele magle.
Unutarnja i vanjska jedinica izbacuju bijelu maglu	Kada se uređaj, nakon odmrzavanja, ponovno pokrene u HEAT načinu rada, izbacivat će bijelu maglu zbog vlage koja nastaje tijekom postupka odmrzavanja.
Unutarnja jedinica proizvodi glasne zvukove	Do stvaranja zvukova može doći kada se rebrenica postavlja u svoju neku poziciju.
	Zvuk škripanja može nastati nakon što se uređaj pokrene u HEAT načinu rada i to zbog širenja i skupljanja plastike na uređaju.
Unutarnja i vanjska jedinica proizvode glasne zvukove	Tiho pištanje tijekom rada: Normalan zvuk koji je uzrokovan rashladnim plinovima unutar unutarnje i vanjske jedinice.
	Tiho pištanje tijekom pokretanja uređaja, isključivanja ili odmrzavanja: Uobičajeni zvuk uzrokovan zaustavljanjem rashladnog plina unutar uređaja ili promjenom smjera rashladnog plina.
	Pištanje: Uobičajeno skupljanje i širenje plastičnih i metalnih dijelova uzrokovano promjenama temperature tijekom rada uređaja.
Vanjski uređaj proizvodi zvukove	Uređaj proizvodi razne zvukove ovisno o trenutnom načinu rada.
Vanjska ili unutarnja jedinica ispušta prašinu	Uređaj može akumulirati prašinu tijekom dužih razdoblja nekorištenja, te ju ispustiti nakon uključivanja. To se može izbjeći tako da se jedinica pokriva u slučaju da se ne koristi kroz dulje razdoblje.
Uređaj ispušta neugodan miris	Uređaj može apsorbirati razne mirise iz okoline (kao što je miris pokućstva, kuhanja, cigareta itd.) koje će ispuštati tijekom rada.

	Filteri u uređaju su onečišćeni i potrebno ih je očistiti.
Ventilator na vanjskoj jedinici Ne radi	Brzina ventilatora je ograničena tijekom rada kako bi se optimizirala izvedba uređaja.
Uređaj radi nepravilno, nepredvidivo ili ne reagira	Prekid u radu uređaja ili smetnje mogu uzrokovati interferencije mobilnih uređaja. U tom slučaju učinite sljedeće: <ul style="list-style-type: none">• Izvucite utikač iz utičnice, te ga ponovno priključite.• Pritisnite tipku ON/OFF na daljinskom upravljaču za ponovno pokretanje uređaja.
NAPOMENA: Ako ne uspijete riješiti problem, kontaktirajte lokalnog trgovca ili najbližu službu za korisnike. Detaljno im pojasnite problem i navedite broj modela uređaja.	

Poteškoće

Kada nastupe problemi, prvo provjerite sljedeće dijelove uređaja prije kontaktiranja službe za korisnike.

Problem	Mogući uzroci	Rješenje
Slabo hlađenje uređaja	Postavka za temperaturu je viša od temperature prostorije	Smanjite temperaturu
	Izmjenjivač topline na unutarnjem i vanjskom uređaju je onečišćen	Očistite izmjenjivač topline
	Zračni filter je onečišćen	Uklonite filter i očistite ga u skladu s uputama
	Ulazni ili izlazni otvor uređaja je blokiran	Isključite uređaj, uklonite zapreku i ponovno ga uključite
	Vrata i prozori su otvoreni	Sva vrata i prozori moraju biti zatvoreni kada je uređaj uključen
	Sunce stvara prejak toplinu	Zatvorite sve prozore i zavjese tijekom velikih vrućina ili jake sunčeve svjetlosti
	Previše izvora topline u sobi (ljudi, računala, elektronika itd.)	Smanjite izvore topline
	Niska razina rashladnih plinova zbog curenja ili dugog korištenja uređaja	Provjerite curi li plin i ako je potrebno, zatvorite rupu kroz koju curi
Aktivirana je funkcija SILENCE (opcionalna funkcija)	Funkcija SILENCE može ograničiti izvedbu smanjenjem frekventnosti rada uređaja. Deaktivirajte funkciju SILENCE.	

Problem	Mogući uzroci	Rješenje
Uređaj ne radi	Nema električne energije	Pričekajte povrat električne energije
	Uređaj je isključen	Uključite uređaj
	Osigurač je pregorio	Zamijenite osigurač
	Baterije daljinskog upravljača su istrošene	Zamijenite baterije
	Aktivirana je 3-minutna zaštita uređaja	Pričekajte 3 minute prije nego što ponovno uključite uređaj
	Aktivirano je odbrojavanje	Isključite odbrojavanje
Uređaj se često pokreće i zaustavlja	Premala ili prevelika količina rashladnog plina u uređaju	Provjerite curi li rashladni plin i nadopunite ga ako je potrebno
	U uređaj je dospio nestlačivi plin ili vlaga	Ispraznite sustav i ponovno ga napunite rashladnim plinom
	Kompresor je u kvaru	Zamijenite kompresor
	Napon je previsok ili prenizak	Instalirajte manostat za regulaciju napona
Slabo grijanje	Vanjska temperatura je iznimno niska	Koristite pomoćni uređaj za grijanje
	Hladan zrak ulazi kroz vrata i prozore	Sva vrata i prozori moraju biti zatvoreni tijekom rada uređaja
	Niska razina rashladnog plina zbog curenja ili čestog korištenja	Provjerite curi li rashladni plin i nadopunite ga ako je potrebno

Pokazatelji i dalje titraju	Uređaj se može isključiti ili nastaviti s radom. Ako svjetla i dalje titraju ili se javljaju kodovi za greške, pričekajte 10 minuta. Možda će se problem sam riješiti.
Javlja se kod za grešku u prozoru za prikaz na unutarnjoj jedinici: • E0, E1, E2... • P1, P2, P3... • F1, F2, F3...	Ako to nije slučaj, isključite utikač iz utičnice, te ga ponovno uključite. Uključite uređaj. Ako se problem ponovno pojavi isključite uređaj i kontaktirajte najbližu službu za korisnike.

NAPOMENA: Ako se vaš problem i dalje javlja nakon provedenih provjera i dijagnoza, odmah isključite uređaj i kontaktirajte službu za korisnike.

5. Europske smjernice o zbrinjavanju otpada

Ovaj uređaj sadrži rashladne plinove i ostale opasne tvari. Prilikom odlaganja u otpad je potrebno paziti na to da se materijali zbrinjavaju u skladu sa zakonom. Dijelove uređaja ne smijete zbrinjavati s kućanskim otpadom ili nesortiranim otpadom.

Imate sljedeće opcije u slučaju odlaganja uređaja u otpad:

- Uređaj odložite u otpad na za to predviđenim mjestima za zbrinjavanje elektroničkog otpada.
- Trgovac će, prilikom kupovine novog uređaja, preuzeti stari uređaj bez dodatnih troškova.
- Proizvođač će preuzeti stari uređaj bez dodatnih troškova.
- Uređaj možete prodati ovlaštenim otkupljivačima metala.

Posebna napomena

Odlaganje ovog uređaja u šume ili bilo koje drugo mjesto u prirodi može ugroziti vaše zdravlje i štetiti okolišu. Opasne tvari se mogu izliti u prirodu i vodu i tako dospjeti u hranidbeni lanac.



KLIMA UREĐAJ

PRIKAZ DALJINSKOG UPRAVLJAČA

Specifikacije su podložne promjenama bez prethodne obavijesti. Obratite se trgovcu ili proizvođaču u slučaju nedoumica.

Zahvaljujemo na kupovini našeg proizvoda. Molimo da pažljivo pročitate ovaj priručnik prije rukovanja klima uređajem.

SADRŽAJ

Značajke daljinskog upravljača	2
Funkcije tipki	3
Pokazatelji na LCD zaslonu	6
Korištenje tipki na daljinskom upravljaču	7
Automatski način rada	7
Hlađenje/Grijanje/Ventilacija	7
Funkcija odvlaživanja	8
Podšavanje smjera zraka	8
Upravljanje vremenom	9
Rukovanje daljinskim upravljačem	13

NAPOMENA:

Izgled tipki se temelji na tipičnom modelu, te se može neznatno razlikovati od stvarnog izgleda uređaja kojeg ste naručili.

Sve opisane funkcije vrijede za taj uređaj. Ako uređaj ne sadrži određenu značajku, tada se pritiskom na niti jednu tipku neće moći doći do te određene značajke ili funkcije.

Ako postoje velike razlike između opisa funkcija kod "Prikaza daljinskog upravljača" i "PRIRUČNIKA ZA KORISNIKE", vrijedit će opis priručnika.

Značajke daljinskog upravljača

Model	RG57A3/BGEF, RG57A2/BGEF, RG57B/BGE, RG57D/BGE
Napon	3.0V(Suhe baterije R03/LR03 2)
Doseg primitka signala	8m
Uvjeti okoline	-5 C°- 60C

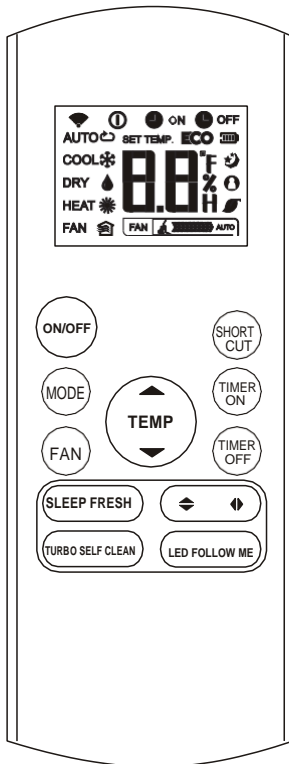

RG57A2/BGEF
(FRESH tipka nije dostupna)
RG57A3/BGEF

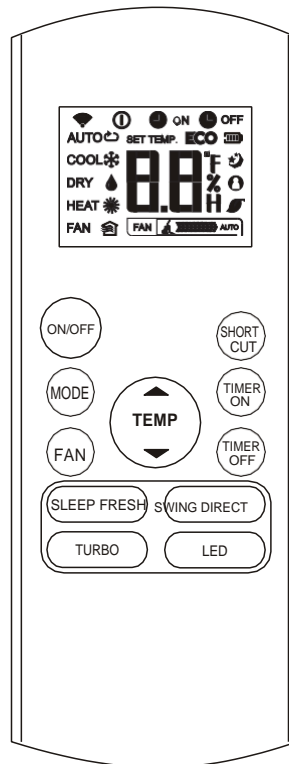

RG57B/BGE
(FRESH tipka nije dostupna)
RG57D/BGE

Funkcije tipki

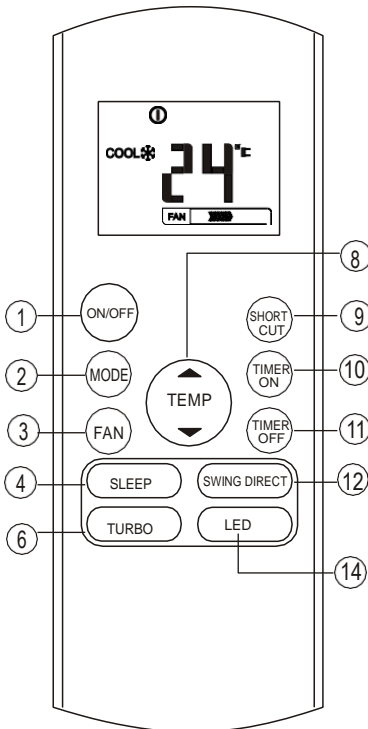

Tipka ON/OFF

Ovom tipkom možete UKLJUČITI i ISKLJUČITI klima uređaj.

Tipka MODE

Pritisnite ovu tipku kako biste podesili način rada klima uređaja prema sljedećem redosljedu:

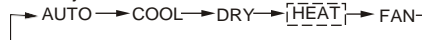

NAPOMENA Molimo da ne odaberete način HEAT ako je vaš uređaj namijenjen samo za hlađenje. Uređaji koji služe samo za hlađenje ne podupiru funkciju grijanja.

Tipka FAN

Podešavanje brzine zraka:

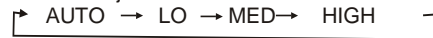

NAPOMENA: Brzinu ne možete podesiti tijekom AUTO ili DRY načina rada.

Tipka SLEEP

- Za aktivaciju/deaktivaciju funkcije spavanja. Održava optimalnu razinu temperature i šteti energiju. Ova funkcija je dostupna samo u COOL, HEAT ili AUTO načinu rada.
- Za više detalja pogledajte poglavlje o funkciji spavanja u PRIRUČNIKU ZA KORISNIKE.

NAPOMENA: Način rada za spavanje može se prekinuti ako se pritisnu tipke MODE, FAN SPEED ili ON/OFF.

Tipka FRESH

(odnosi se na RG57A3/BGEF i (RG57D/BGE)

Aktivacija/deaktivacija funkcije FRESH. Pri pokretanju FRESH funkcije, Ionizator/ Dio za prikupljanje prašine (ovisno o modelu) se pokreće i pomaže uređaju pročišćavanjem zraka.

Tipka TURBO

Aktivacija/Deaktivacija Turbo funkcija. Turbo funkcija omogućava da uređaj dostigne prethodno odabranu temperaturu pri hlađenju ili grijanju u najkraćem mogućem vremenu (ako uređaj ne podržava ovu funkciju, tada niti jednom drugom tipkom nećete moći pokrenuti tu funkciju).

Tipka SELF CLEAN

(odnosi se na Rg57(A2)A3/BGEF)

Aktivacija/deaktivacija funkcije čišćenja

Funkcije tipki

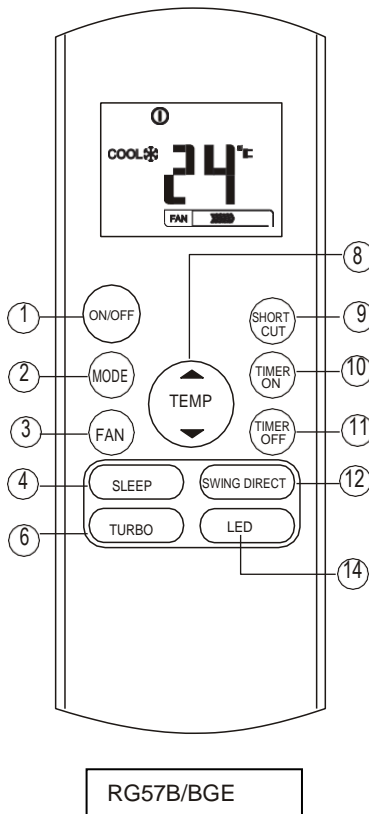

Tipka UP (▲)

Pritisnite ovu tipku kako biste povećali temperaturu prostorije u razmacima od 1°C do maksimalne temperaturne razine od 30°C.

Tipka DOWN (▼)

Pritisnite ovu tipku kako biste smanjili temperaturu prostorije u razmacima od 1°C do maksimalne temperaturne razine od 17°C.

NAPOMENA Temperaturom ne možete upravljati dok radi ventilator.

Tipka SHORTCUT

Koristi se za pohranjivanje trenutnih postavki ili za nastavak rada prema prethodnim postavkama.

Ako prilikom prvog uključivanja uređaja pritisnete tipku SHORTCUT, uređaj će raditi u automatskom načinu rada na 26°C, a brzina će također biti postavljena na automatski način rada.

Ovu tipku pritisnite onda kada je daljinski upravljač uključen, kako bi se sustav automatski vratio na prethodne postavke koje uključuju način rada, razinu temperature, brzinu ventilatora i funkciju za spavanje (ako je aktivirana). Ako tipku držite dulje od dvije sekunde, sustav će automatski pohraniti trenutne postavke koje uključuju način rada, razinu temperature, brzinu ventilatora i funkciju za spavanje (ako je aktivirana).

Tipka TIMER ON

Pritisnite ovu tipku kako biste pokrenuli automatsko vrijeme za uključivanje. Svakim pritiskom na tipku će se vrijeme povećavati u razmacima od 30 minuta. Kada je na zaslonu

prikazan broj 10.0, svakim će se pritiskom povećavati u razmacima od 60 minuta.

Za prekid automatskog brojlja postavite vrijeme na 0.0.

Tipka TIMER OFF

Pritisnite ovu tipku kako biste pokrenuli automatsko vrijeme za isključivanje. Svakim pritiskom na tipku će se vrijeme povećavati u razmacima od 30 minuta. Kada je na zaslonu prikazan broj 10.0, svakim će se pritiskom povećavati u razmacima od 60 minuta.

Za prekid automatskog brojlja postavite vrijeme na 0.0.

Funkcije tipki

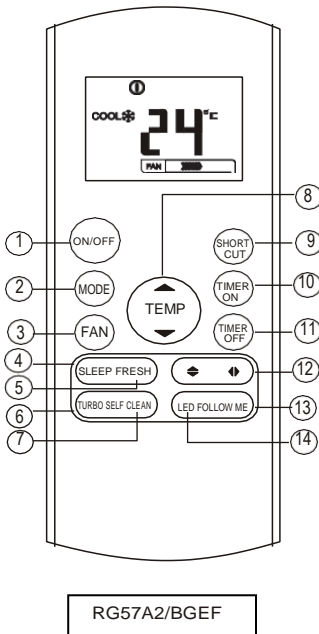

Tipka Swing ◀▶

(odnosi se na RG57(A2)A3/BGEF)

Koristi se za zaustavljanje ili pokretanje okomitih rebrenica za usmjeravanje zraka i za usmjeravanje zraka na lijevu ili desnu stranu. Okomita rebrenica uključuje 6 pozicija koje se mogu podesiti svakim pritiskom na tipku. Na zaslonu s temperaturom će se nakratko pojaviti znak 'L'. Ako tipku držite dulje od 2 sekunde, okomita rebrenica će se aktivirati, a na zaslonu će 4 puta zatirati znak 'LLL', te će se vratiti prethodno postavljena temperatura. Prilikom zaustavljanja rebrenice će se na ekranu prikazati slova LC u trajanju od 3 sekunde.

Tipka Swing ◀▶

(odnosi se na RG57A3(A2)/BGEF)

Koristi se za zaustavljanje ili pokretanje okomitih rebrenica ili usmjeravanje zraka prema gore ili prema dolje. Okomita rebrenica uključuje 6 pozicija koje se mogu podesiti svakim pritiskom na tipku. Ako ovu tipku držite dulje od 2 sekunde, rebrenica će se početi automatski njihati prema gore ili prema dolje.

Tipka SWING

(odnosi se na RG57B/BGE)

Koristi se za pokretanje ili zaustavljanje automatskog njihanja vodoravne rebrenice.

Tipka DIRECT

(odnosi se na RG57B/BGE)

Koristi se za promjenu pokreta rebrenice i podešavanje smjera zraka. Okomita rebrenica uključuje 6 pozicija koje se mogu podesiti svakim pritiskom na tipku.

Tipka FOLLOW ME

(odnosi se na Rg57(A2)A3/BGEF)

Ovom se tipkom pokreće značajka kojom će uređaj pratiti vas u prostoriji. Daljinski upravljač će svake 3 minute uređaju slati signal dok ponovno ne pritisnete ovu tipku. Funkcija praćenja će se automatski isključiti ako uređaj ne primi signal unutar 7 minuta.

Tipka LED

Aktivacija/deaktivacija prikaza na zaslonu. Pritiskom na tipku se zaslon ugasi, a ponovnim pritiskom upali.

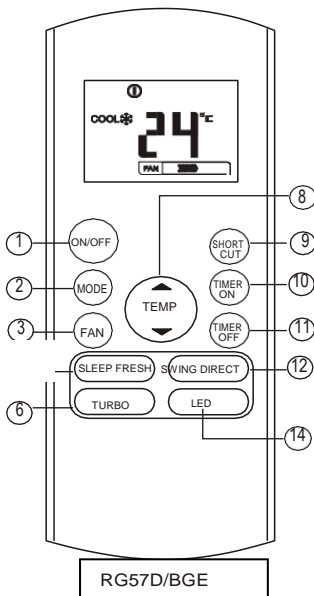

Pokazatelji na LCD zaslonu

Prikaz informacija pri uključivanju daljinskog upravljača.

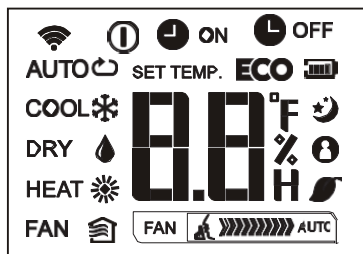

Prikaz načina rada

AUTO COOL DRY
HEAT FAN

-
- Prikazuje se kod prijenosa podataka.
 - Prikazuje se kod uključivanja daljinskog
 - Baterija (slaba baterija)
 - ECO** Nije dostupno za ovaj uređaj
-
- ON** Prikazuje se kada je podešeno vrijeme automatskog UKLJUČIVANJA.
 - OFF** Prikazuje se kada je podešeno vrijeme automatskog ISKLJUČIVANJA.
- .
- 22.8°C** Prikaz postavljene razine temperature ili temperature prostorije ili vrijeme za brojilo.
-
- Prikazuje se tijekom funkcije spavanja.
 - Pokazuje da se uređaj nalazi u načinu praćenja korisnika
 - Nije dostupno za ovaj uređaj
 - Nije dostupno za ovaj uređaj
-

Pokazatelj brzine ventilatora

- Sporo
 - Srednje
 - Brzo
 - Automatski
-

Napomena

Ovi pokazatelji pojašnjavaju funkcije, no tijekom rada uređaja biti će prikazane samo uključene funkcije.

Korištenje tipki na daljinskom upravljaču

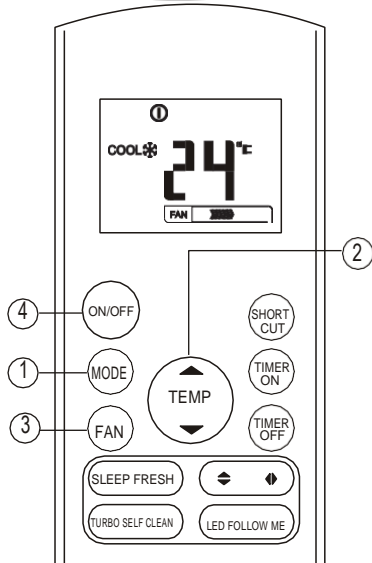
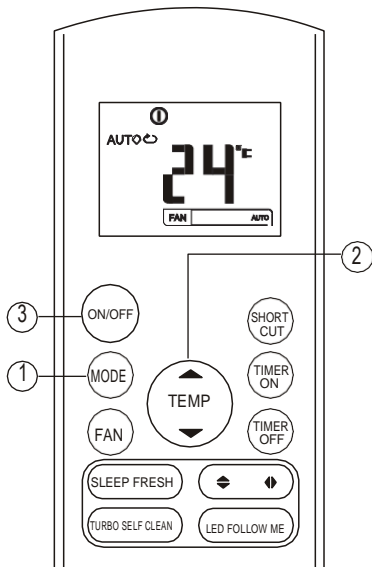

Automatski način rada

Pripazite da je jedinica uključena. Počet će titrati pokazatelj za funkcije na zaslonu.

1. Tipkom **MODE** odaberite automatski rad.
2. Tipkom **UP/DOWN** postavite željenu temperaturu. Razina temperature seže od 17°C - 30°C u razmacima od 1°C.
3. Pritisnite tipku **ON/OFF** za pokretanje klima uređaja.

NAPOMENA

1. Kod automatskog načina rada uređaj će automatski odabrati funkciju hlađenja ili grijanja, ovisno o stvarnoj temperaturi prostorije i postavci na daljinskom upravljaču.
2. Kod automatskog načina rada ne možete promijeniti brzinu ventilatora, zbog toga što je automatski odabrana.
3. Ako vam ovaj način rada ne godi, odaberite način rada prema vašim preferencijama.

Hlađenje/Grijanje/Ventilacija

Osigurajte da je uređaj priključen i da postoji dovod energije.

1. Pritisnite tipku **MODE** kako biste odabrali HLAĐENJE, GRIJANJE (samo za modele s grijanjem i hlađenje) ili VENTILACIJU.
2. Pritisnite tipke **UP/DOWN** kako biste postavili željenu temperaturu. Razina temperature seže od 17°C - 30°C u razmacima od 1°C.
3. Pritisnite tipku **FAN** kako biste odabrali jednu od 4 brzina ventilatora – automatsko, sporo, srednje ili brzo.
4. Pritisnite tipku **ON/OFF** za pokretanje klima uređaja.

NAPOMENA

Kod VENTILACIJE na zaslonu nije prikazana postavka za razinu temperature te ne možete njome upravljati. U ovom slučaju mogući su samo koraci 1, 3 i 4.

Korištenje tipki na daljinskom upravljaču

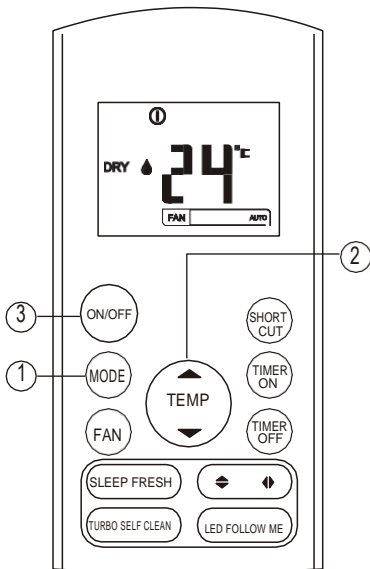

Funkcija odvlaživanja

Prizapite da je jedinica uključena. Počet će titrati pokazatelj za funkcije na zaslonu.

1. Pritisnite tipku **MODE** kako biste odabrali SUŠENJE (DRY).
2. Pritisnite tipke **UP/DOWN** za odabir željene temperature. Razina temperature seže od 17°C - 30°C u razmacima od 1°C.
3. Pritisnite tipku **ON/OFF** za pokretanje klima uređaja.

NAPOMENA

Kod odvlaživanja ne možete mijenjati brzinu ventilatora, jer se njome automatski upravlja.

Podешavanje smjera zraka

Tipkama SWING ◀▶ i ▲▼ možete odabrati smjer.

1. Smjer prema gore ili dolje može se postaviti tipkom ▼ na daljinskom upravljaču. Svaki put kada pritisnete tipku, rebrenica će se pomaknuti za 6 stupnjeva. Ako tipku držite dulje od dvije sekunde, rebrenica će se početi automatski njihati prema dolje i gore.
2. Smjer udesno ili ulijevo može se odabrati pomoću tipke ▶ na daljinskom upravljaču. Svaki put kada pritisnete tu tipku, rebrenica se pomiče za 6 stupnjeva. Ako tipku držite dulje od dvije sekunde, rebrenica će se početi automatski njihati ulijevo i udesno.

NAPOMENA: Kada se rebrenica pomiče u poziciju koja može utjecati na efekt grijanja ili hlađenja klima uređaja, tada se automatski mijenja smjer.

Upravljanje vremenom

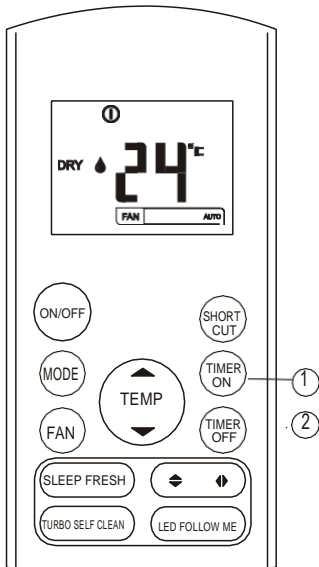

Pritisnite tipku **TIMER ON** kako biste postavili vrijeme za automatsko uključivanje uređaja. Pritisnite tipku **TIMER OFF** kako biste postavili vrijeme za automatsko isključivanje uređaja.

Postavljanje vremena za automatsko uključivanje

1. Pritisnite tipku **TIMER ON**. Daljinski upravljač će prikazati **TIMER ON**, zadnju automatsku postavku vremena i na LCD zaslonu će biti prikazano slovo "H". Sada ponovno postavite vrijeme i pokrenite tu funkciju.
2. Ponovno pritisnite tipku **TIMER ON** kako biste postavili željeno vrijeme za automatsko uključivanje uređaja. Svakim pritiskom tipke se vrijeme povećava za pola sata od 0-10 sati, a od 10-24 se vrijeme povećava za jedan sat.
3. Nakon podešavanja **TIMER ON** funkcije morate malo pričekati da daljinski upravljač pošalje signal klima uređaju. Nakon otprilike 2 sekunde, oznaka "h" će nestati i prikazat će se postavljena temperatura na LCD zaslonu.

Postavljanje vremena za automatsko isključivanje

1. Pritisnite tipku **TIMER OFF**. Na daljinskom upravljaču će se prikazati **TIMER OFF**, zadnja postavka ove funkcije i slovo "H" na LCD zaslonu. Sada možete podesiti postavku za automatsko isključivanje uređaja.
2. Ponovno pritisnite tipku **TIMER OFF** kako biste postavili željeno vrijeme za automatsko isključivanje. Svakim pritiskom tipke se vrijeme povećava za pola sata od 0-10 sati, a od 10-24 se vrijeme povećava za jedan sat.
3. Nakon podešavanja **TIMER OFF** funkcije ćete pričekati otprilike jednu sekundu kako bi daljinski upravljač poslao signal klima uređaju. Nakon dvije sekunde će nestati oznaka "H", a na LCD zaslonu će se ponovno prijaviti podešena temperatura.

OPREZ

- Prilikom podešavanja vremena, daljinski upravljač automatski šalje signal za odabrano vrijeme unutarnjoj jedinici. Stoga pripazite da se daljinski upravljač nalazi na mjestu na kojem može neometano slati signale unutarnjoj jedinici.
- Efektivno postavljanje vremena daljinskim upravljač je ograničeno na sljedeće parametre: 0.5, 1.0, 1.5, 2.0, 2.5, 3.0, 3.5, 4.0, 4.5, 5.0, 5.5, 6.0, 6.5, 7.0, 7.5, 8.0, 8.5, 9.0, 9.5, 10, 11, 12, 13, 14, 15, 16, 17, 18, 19, 20, 21, 22, 23 i 24.

Primjer postavljanja vremena



TIMER ON

(Postavljanje automatskog uključivanja)

TIMER ON funkcija je korisna onda kada želite da se uređaj automatski uključi prije nego što stignete u svoj dom. Klima uređaj će se, u tom slučaju, automatski uključiti ovisno o vremenu koje ste postavili.

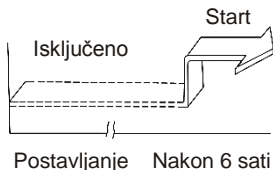

Primjer:

Uključivanje klima uređaja za 6 sati.

1. Pritisnite tipku **TIMER ON** kako bi se prikazala posljednja postavka i oznaka "H" na zaslonu.
2. Pritisnite tipku **TIMER ON** za prikaz oznake "6.0H" na **TIMER ON** prikazu na daljinskom upravljaču.
3. Pričekajte 3 sekunde kako bi se na digitalnom prikazu ponovno pojavila temperatura. "TIMER ON" funkcija je i dalje aktivna.

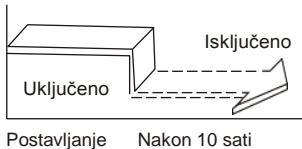

TIMER OFF

(Postavljanje automatskog isključivanja)

TIMER OFF funkcija je korisna kada želite da se uređaj isključi nakon što legnete navečer u krevet. Klima uređaj će se automatski isključiti ovisno o postavljenom vremenu.

Primjer:

Isključivanje uređaja za 10 sati.

1. Pritisnite tipku **TIMER OFF** kako bi se prikazala posljednja postavka vremena i oznaka "H" na zaslону.
2. Pritisnite tipku **TIMER OFF** za prikaz oznake "10H" na **TIMER OFF** prikazu na daljinskom upravljaču.
3. Pričekajte 3 kako bi se na digitalnom prikazu pojavila ponovno razina temperature. "TIMER OFF" pokazatelj je i dalje uključen i funkcija je aktivna.

KOMBINIRANO VREMENA

POSTAVLJANJE

(Istovremeno postavljanje vremena za UKLJUČIVANJE i ISKLJUČIVANJE)

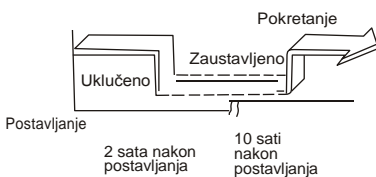
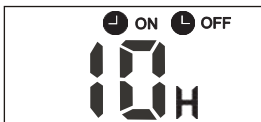

TIMER OFF → TIMER ON

(Uklj. → Stop → Pokreni funkciju)

Ova je funkcija korisna onda kada želite isključiti klima uređaj nakon što odete spavati, te ga ponovno pokrenuti ujutro kada se probudite ili kada se vratite u svoj dom nakon posla.

Primjer:

Za isključivanje uređaja 2 sata nakon podešavanja i ponovno uključivanje nakon 10 sati.

1. Pritisnite tipku **TIMER OFF**.
2. Ponovno pritisnite tipku **TIMER OFF** za prikaz oznake 2.0H na **TIMER OFF** prikazu.
3. Pritisnite tipku **TIMER ON**.
4. Ponovno pritisnite tipku **TIMER ON** za prikaz oznake 10H na **TIMER ON** prikazu.
5. Pričekajte 3 sekunde kako bi se na digitalnom zaslonu ponovno prikazala temperatura. "TIMER ON OFF" pokazatelj će ostati uključen, a funkcija će se aktivirati.

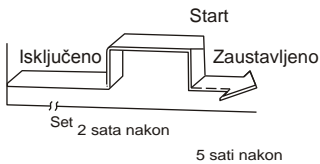

TIMER ON TIMER OFF

(Isklj. → Start → Isključivanje funkcije)

Ova je značajka korisna kada želite uključiti klima uređaj prije buđenja i isključiti ga nakon što izađete iz doma.

Primjer:

Za uključivanje uređaja 2 sata nakon i isključivanja 5 sati nakon te postavke.

1. Pritisnite tipku **TIMER ON**.
2. Ponovno pritisnite tipku **TIMER ON** za prikaz oznake 2.0H na **TIMER ON** prikazu.
3. Pritisnite **TIMER OFF** tipku.
4. Ponovno pritisnite tipku **TIMER OFF** za prikaz oznake 5.0H na **TIMER OFF** prikazu.

Pričekajte 3 sekunde kako bi se ponovno prikazala razina temperature na zaslonu. "TIMER ON & TIMER OFF" pokazatelj će ostati i dalje uključen i funkcija će biti aktivirana.

Rukovanje daljinskim upravljačem

Lokacija daljinskog upravljača.

Daljinski upravljač koristite do najdalje udaljenosti od 8 metara od uređaja, te ga uvijek usmjerite prema samom uređaju. Primitak signala je označen zvučnim signalom.



OPREZ

- Klima uređaj neće reagirati ako primitak signala ometaju zavjese, vrata ili drugi predmeti.
- Pripazite da daljinski upravljač ne dođe u kontakt s bilo kakvom tekućinom. Daljinski upravljač ne izlažite izravnoj sunčevoj svjetlosti ili izvoru toplote.
- Ako je primatelj infracrvenog signala na uređaju izložen izravnoj sunčevoj svjetlosti, klima uređaj neće pravilno raditi. Koristite zavjese kako biste uređaj zaštitili od sunca.
- Ako drugi električni uređaji reagiraju na daljinski upravljač, tada ih je potrebno premjestiti ili kontaktirati ovlaštenog trgovca.
- Pazite da daljinski upravljač ne padne na pod. Pažljivo ga koristite. Ne stavljajte teške predmete na daljinski upravljač i pripazite da slučajno ne stanete na njega.

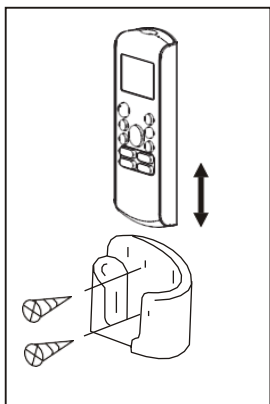

Upotreba držača za daljinski upravljač (po izboru)

- Daljinski se upravljač može montirati na zid pomoću držača (ne dolazi u pakiranju, već se mora zasebno naručiti).
- Prije instalacije upravljača provjerite prima li uređaj njegove signale i reagira li pravilno na njih.
- Pomoću dva vijka montirajte držač na površinu.
- Za stavljanje ili uzimanje daljinskog upravljača iz držača ga pogurnite prema dolje ili povucite prema gore.

Zamjena baterija

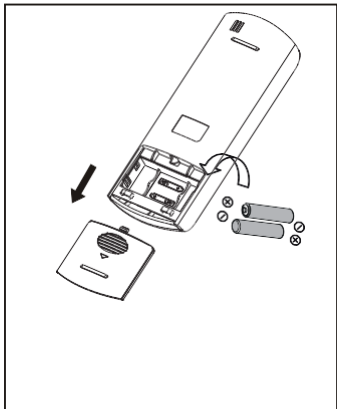

Sljedeće situacije ukazuju na slabu bateriju. Zamijenite stare baterije novima.

- Prilikom slanja signala se ne čuje popratni zvučni signal.
- Pokazatelj na ekranu blijedi.

Daljinski upravljač sadrži dvije suhe baterije (R03/LR03X2), koje se nalaze u stražnjem spremniku i zaštićene su poklopcem.

- (1) Uklonite poklopac na stražnjem dijelu daljinskog upravljača.
- (2) Uklonite stare baterije i umetnite nove pritom pazeći na položaj oznaka (+) i (-).
- (3) Ponovno postavite poklopac.

NAPOMENA: Nakon uklanjanja baterija daljinski upravljač briše sve postavke. Potrebno ih je ponovno podesiti nakon umetanja novih baterija.



OPREZ

- Nemojte miješati stare baterije s novima ili s baterijama koje nisu iste vrste.
- Baterije ne ostavljajte u daljinskom upravljaču kojeg nećete koristiti dulje od 2 mjeseca.
- Baterije ne odlažite zajedno s kućanskim otpadom. Potrebno ih je sortirati u za to predviđeni otpad.

Izgled i značajke su podložni promjenama bez prethodne obavijesti o poboljšanju proizvoda. Za više detalja se možete obratiti prodajnoj agenciji ili proizvođaču.

Odlaganje u otpad stare električne i elektroničke opreme



Proizvodi označeni ovim simbolom označavaju da proizvod spada u grupu električne i elektroničke opreme (EE proizvodi) te se ne smije odlagati zajedno s kućnim i glomaznim otpadom. Zbog toga ovaj proizvod treba odložiti na označeno sabirno mjesto za prikupljanje električne i elektroničke opreme. Pravilnim odlaganjem ovog proizvoda pomoći ćete spriječiti moguće negativne posljedice na okoliš i ljudsko zdravlje, koji bi inače mogli biti ugroženi neodgovarajućim odlaganjem istrošenog proizvoda. Recikliranjem materijala pomoći ćemo sačuvati zdravi životni okoliš i prirodne resurse.

Za detaljne informacije o sakupljanju EE proizvoda obratite se M SAN Grupi ili prodavaonici u kojoj ste kupili ovaj proizvod. Više informacija možete pronaći na www.elektrootpad.com i info@elektrootpad.com te pozivom na broj 062 606 062 .

Odlaganje baterije u otpad



Provjerite lokalne propise u vezi s odlaganjem baterija ili nazovite lokalnu službu za korisnike za upute o odlaganju stare baterije.

Ova baterija ne smije se bacati zajedno s kućnim otpadom. Ako je moguće, koristite posebna mjesta za odlaganje iskorištenih baterija koja se nalaze na svim prodajnim mjestima gdje možete kupiti baterije.

Obavijest o Izjavi o sukladnosti :

Izjavu o sukladnosti i presliku izvorne Izjave sukladnosti (EC Declaration of Conformity) možete jednostavno preuzeti na našoj internetskoj stranici www.msan.hr/dokumentacijaartikala

ACP-09CH25AEMI
ACP-12CH35AEMI
ACP-18CH50AEMI
ACP-24CH70AEMI

SR BIH CG

Korisničko uputstvo

Klima uređaj

Mere za bezbednost

Pre instalacije, pročitajte o merama za bezbednost!

Nepravilna instalacija, usled nepridržavanja uputstava, može da dovede do težih povreda korisnika i oštećenja uređaja.

Mere su, u odnosu na ozbiljnost, klasifikovane kao **UPOZORENJE** ili **OPREZ**.



UPOZORENJE!

Ovaj simbol ukazuje na to da nepridržavanje uputstava može da dovede do teških povreda ili smrti.



Ovaj simbol upozorava da nepridržavanje uputstava može da dovede do povrede korisnika ili štete na uređaju ili imovini.



UPOZORENJE

Ovaj uređaj mogu da upotrebljavaju deca starija od 8 godina i osobe sa smanjenim fizičkim, senzornim ili mentalnim sposobnostima ili manjkom iskustva i znanja, samo ukoliko su pod nadzorom, upućeni su u pravilnu upotrebu i razumeju potencijalne opasnosti.

Čišćenje i održavanje ne smeju da obavljaju deca koja nisu pod nadzorom starije osobe.

UPOZORENJA O INSTALACIJI

- Kontaktirajte prodavca ili ovlašćeni servis u vezi sa instalacijom klima uređaja. Nepravilna instalacija može da dovede do curenja vode, strujnog udara ili nastanka požara.
- Sve popravke, održavanja i premeštanja uređaja, mora da obavlja ovlašćeni servis. Nepravilno izvedene popravke mogu da budu razlog kvara na uređaju ili povrede korisnika.

UPOZORENJA VEZANA ZA UPOTREBU UREĐAJA

U slučaju nastanka neuobičajenih okolnosti (npr. pojava mirisa gorenja), odmah isključite uređaj i izvucite utikač iz utičnice. Kontaktirajte ovlašćeni servis kako bi vam pomogao da sprečite strujni udar, požar ili povređivanje.

Nemojte da gurate prste, letvice, olovke ili druge predmete u ulazni ili izlazni otvor za vazduh. To može da dovede do povređivanja ako se ventilator vrti velikom brzinom.

Nemojte da upotrebljavate zapaljive sprejeve (kao što su sprej za kosu, lak ili boja u spreju) u blizini uređaja kako ne bi došlo do požara ili eksplozije.

Nemojte rukovati uređajem u blizini eksplozivnih gasova. Oslobođeni gas se može da se nakuplja oko uređaja i izazove eksploziju.

Nemojte uređajem da rukujete u vlažnoj prostoriji (npr. kupatilo ili perionica za veš, za kola) kako ne bi došlo do nastanka strujnog udara, što bi moglo da izazove štetu na uređaju.

Nemojte svoje telo dugo da izlažete strujanju hladnog vazduha.

UPOZORENJA VEZANA ZA ELEKTRIČNU ENERGIJU

- Koristite samo navedeni električni kabl. U slučaju da je kabl oštećen, mora da bude zamenjen od strane ovlašćenog servisa.
- Uvek pazite da je utikač čist. Uklonite prašinu ili nečistoće koje mogu da se nakupe oko utikača ili na samom utikaču jer to može da bude razlog za požar ili strujni udar.
- **Nemojte da** povlačite kabl kako biste izvukli utikač iz utičnice. Čvrsto uhvatite utikač i povucite ga. Povlačenje za kabl može da izazove štetu na samome kabl, što opet može da dovede do požara ili strujnog udara.
- **Nemojte da** koristite produžni kabl, nemojte ručno da produžavate kabl niti da priključujete druge uređaje u istu utičnicu u kojoj se nalazi klima uređaj. Loše električne instalacije, loša izolacija i nedovoljan napon mogu da dovedu do nastanka požara.

1. Specifikacije i funkcije uređaja

Delovi uređaja

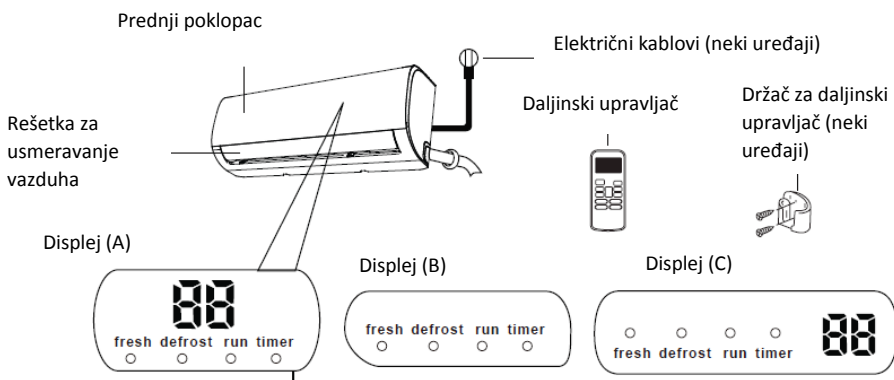

Značenje šifra na prozoru

"fresh"	aktivirana je funkcija hlađenja (neki uređaji)
"defrost"	aktivirana je funkcija odleđivanja
"run"	uređaj je pokrenut
"timer"	funkcija odbrojavanja vremena je uključena
"88"	<p>Nije dostupno za sve uređaje.</p> <p>Aktivirana je ECO funkcija (neki uređaji), znak "88" svetli povremeno $\text{--} \text{E} \text{C} \text{--} \text{0} \text{--}$ postavljanje temperature $\text{--} \text{E} \text{.....}$ u intervalima od sekunde. Kod drugih načina rada jedinica će prikazati podešenu temperaturu. Kada ventilator radi, jedinica će prikazati temperaturu prostorije. Ako dođe do greške, pojavice se kod za grešku.</p> <p>"07" za 3 sekunde kada:</p> <ul style="list-style-type: none"> - je aktivirana funkcija TIMER ON - su aktivirane funkcije FRESH, SWING, TURBO ili

	<p>SILENCE</p> <p>- " OF " je aktivirana funkcija TIMER OFF</p> <p>- su aktivirane funkcije FRESH, SWING, TURBO ili SILENCE</p> <p>" cF " kada je aktivirana funkcija protiv hladnoće</p> <p>" dF " odmrzavanje</p> <p>" SC " auto-čišćenje uređaja</p> <p>" FP " aktivirana zaštita od zamrzavanja</p>

NAPOMENA: priručnik o upotrebi infracrvenog daljinskog upravljača nije uključen u ovaj paket priručnika.

Postizanje optimalnog načina rada

Optimalan način rada za hlađenje, grejanje i sušenje može da se postigne pri navedenim temperaturnim okvirima. Ako klima uređaj radi izvan tih okvira, aktiviraće se određene funkcije za sigurnosnu zaštitu koje će da umanje optimalni nivo efikasnosti uređaja.

Vrsta invertera

	COOL način rada	HEAT način rada	DRY način rada
Temperatura prostorije	17°C - 32°C	0°C - 30°C	10°C - 32°C
Spoljašnja temperatura	0°C - 50°C	-15°C - 30°C	0°C - 50°C
	-15°C - 50°C (za sisteme sa niskim temperaturama)		
	0°C - 60°C (za posebne tropske modele)		0°C - 60°C (za posebne tropske modele)

ZA SPOLJAŠNJE UREĐAJE SA POMOĆNIM ELEKTRIČNIM GRIJAČEM

Kada spoljašnja temperatura padne ispod 0°C, preporučujemo da uređaj uvek bude uključen u utičnicu kako bi se obezbedio kontinuiran rad, bez poteškoća.

Vrsta sa fiksnim brzinama

	COOL način rada	HEAT način rada	DRY način rada
Temperatura prostorije	17°- 32°C	0°- 30°C	10°- 32°C
Spoljašnja temperatura	18°- 43°C	-7°- 24°C	11°-43°C
	-7°- 43°C (za sisteme sa niskim temperaturama)		18°- 43°C
	18°- 54°C (za posebne tropske modele)		18°- 54°C (za posebne tropske modele)

Kako biste potpomogli optimalan rad klima uređaja:

- zatvarajte vrata i prozore.
- ograničite potrošnju energije pomoću funkcija TIMER ON i TIMER OFF (vreme za uključivanje i isključivanje uređaja).
- Nemojte ničime da blokirate ulazne i izlazne otvore za vazduh.
- Redovno proveravajte i čistite filtre za vazduh.

Za detaljno pojašnjenje svake funkcije pročitajte Priručnik za daljinski upravljač.

Ostale funkcije
Automatsko ponovno uključivanje uređaja

Ako uređaj ostane bez električne energije, doći će do automatskog ponovnog pokretanja a prethodna podešavanja biće sačuvana.

Sprečavanje nastanka buđi (neki uređaji)

Uređaj će, posle isključivanja mogućih načina rada, nastaviti da radi uz vrlo malu potrošnju energije, kako bi osušio vlagu i tako sprečio nastanak buđi.

Bežično upravljanje (neke jedinice)

Bežično upravljanje omogućava da uređajem upravljate pomoću mobilnog telefona i bežične mreže.

Za pristup uređaju putem USB-a, potrebno je kontaktirati osobu koja je za to kvalifikovana.

Memorisanje ugla rešetke za usmeravanje vazduha (neke jedinice)

Posle uključivanja uređaja, rešetka će imati isti ugao kao i prilikom zadnjeg upravljanja uređajem.

Detekcija ispuštanja rashladne tečnosti (neke jedinice)

Unutrašnja jedinica će automatski da prikaže na ekranu znak "EC". Svetlo indikatora preostalog vremena će da se isključi a svetlo za pokretanje uređaja će 7 puta da trepće kada uređaj detektuje curenje tečnosti.

Podsetnik za vazdušne filtre (neke jedinice)**Podsetnik za čišćenje vazdušnih filtera**

Posle 240 sati upotrebe uređaja, svetla na unutrašnjoj jedinici za pokretanje uređaja i preostalo vreme će istovremeno da trepere pa će u prozoru za prikaz početi da treperi znaka "CL" (ako je primenjiv na toj jedinici). Ovo je podsetnik za čišćenje filtera. Posle 15 sekundi, uređaj će da se vrati na svoj prethodni prikaz.

Za ponovno postavljanje podsetnika, pritisnite taster LED četiri puta, na daljinskom upravljaču ili pritisnite taster MANUAL CONTROL tri puta. Ako ne podesite podsetnik, svetla za "CL", "preostalo vreme" i "pokretanje uređaja" će opet da trepere kada pokrenete uređaj.

Podsetnik za zamenu vazdušnog filtra

Posle 2880 sati upotrebe uređaja, svetla za pokretanje uređaja i preostalo vreme će istovremeno da trepere 10 puta, posle čega će biti upaljena u trajanju od 5 minuta a na uređaju će se prikazati znak "nF" (ako ga uređaj podržava). To je podsetnik za zamenu vazdušnog filtra. Posle toga će se uređaj vratiti na prethodni prikaz.

Kako biste ponovno podesili podsetnik, pritisnite taster LED na daljinskom upravljaču 4 puta ili pritisnite taster MANUAL CONTROL 3 puta. Ako ne podesite podsetnik, svetla za znak nF, pokretanje uređaja i preostalo vreme će istovremeno da trepere kada ponovno pokrenete uređaj.

Za detaljno pojašnjenje naprednih funkcija vašeg uređaja (kao što je TURBO način rada ili funkcija auto-čišćenja uređaja) pročitajte Priručnik za daljinski upravljač.

NAPOMENA ZA SLIKE

Slike u ovom priručniku su postavljene radi opisa. Stvarni oblik vašeg unutrašnjeg uređaja može neznatno da se razlikuje od onoga na slici.

Postavljanje ugla rešetke za protok vazduha**Vertikalni ugao protoka vazduha**

Kada je uređaj uključen, pritisnite taster SWING/DIRECT kako biste podesili smer (vertikalni ugao) za protok vazduha.

1. Jedanput pritisnite taster SWING/DIRECT kako biste aktivirali rešetku za usmeravanje vazduha. Svaki put kada pritisnete taster, rešetka će da se pomeri za 6°. Pritišćite taster dok ne postignete željeni smer.
2. Kako bi se rešetka kontinuirano njihala gore-dole, pritisnite i držite taster SWING/DIRECT tri sekunda. Ponovno ga pritisnite kako bi zaustavili automatsku funkciju.

Opres: Pazite da rešetka nije previše vertikalno postavljena kroz dulje vreme, zbog toga što može doći do nakupljanja kapi koje mogu pasti na vašu pukućstvo.

Postavljanje horizontalnog ugla za protok vazduha

Horizontalni ugao za protok vazduha mora ručno da se podesi. Uхватите za letvicu (sl. B) i ručno je podesite prema vlastitoj želji. Kod nekih uređaja, horizontalni ugao može da se podesi pomoću daljinskog upravljača. Pročitajte priručnik za daljinski upravljač.

NAPOMENA U UGLOVIMA REŠETKE

Kod COOL ili DRY načina rada, pazite da rešetka nije previše vertikalno postavljena, zbog toga što može doći do nakupljanja kapljiva koje mogu da padnu na pukućstvo. (sl. A)

Kod COOL ili HEAT načina rada, previše vertikalni ugao će da smanji efikasnost jedinice zbog ograničenog protoka vazduha.

Rešetku nemojte rukom da pomerate, zbog toga što može zapeti u tom položaju. U slučaju da do toga dođe, isključite uređaj i isključite utikač iz utičnice na nekoliko sekundi i posle toga ponovno pokrenite uređaj. Tako ćete ponovno pokrenuti i rešetku.

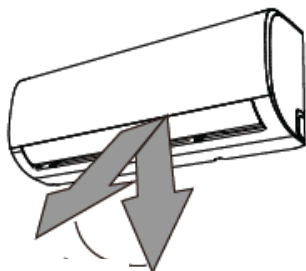

Raspon

Sl. A

Opres: pazite da rešetka nije previše vertikalno postavljena, zbog toga što može doći do nakupljanja kapljica vode koje mogu da padnu na nameštaj.



CAUTION

OPREZ

Držite prste dalje od izduvnog ili usisnog dela jedinice, kako vas ventilator ne bi povredio.

Sl. B

Letvica za otpuštanje

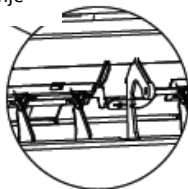

Funkcija spavanja

SLEEP funkcija se koristi za smanjenu potrošnju energije dok spavate (i dok vam ne treba ista temperatura prostorije kako biste se osećali ugodno). Ova funkcija može da se aktivira samo pomoću daljinskog upravljača.

Pritisnite taster SLEEP onda kada želite da spavate. Kada je uređaj u COOL načinu rada, povećaće temperaturu za 1°C, posle 1 sata i za dodatni 1°C posle još jednog sata. Kod HEAT načina rada, uređaj će da smanji temperaturu za 1°C posle 1 sata i za dodatni 1°C posle još jednog sata.

Novi nivo temperature zadržavaće 5 sati, posle čega će uređaj automatski da se isključi.

Napomena: Funkcija SLEEP nije dostupna za FAN ili DRY način rada.

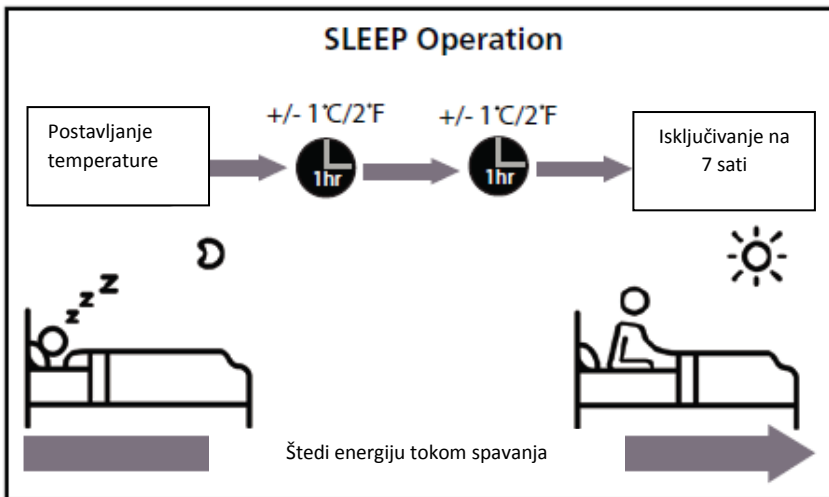

2. Ručno upravljanje (bez daljinskog upravljača)

Kako upravljati uređajem bez daljinskog upravljača

U slučaju da vaš daljinski upravljač, iz bilo kojeg razloga, prestane da radi, uređajem možete upravljati ručno, pomoću tastera MANUAL CONTROL, koji se nalazi na unutrašnjoj jedinici. Imajte na umu da ručno upravljanje ne predstavlja dugoročno rešenje i da je svakako preporučljivo imati funkcionalan daljinski upravljač za upravljanje klima uređajem.

PRE RUČNOG UPRAVLJANJA

Jedinica se mora isključiti pre ručnog upravljanja.

Za ručno upravljanje uređajem:

1. Otvorite prednji poklopac na uređaju.
2. Pronađite taster MANUAL CONTROL na desnoj strani uređaja.
3. Jedanput pritisnite taster MANUAL CONTROL kako biste aktivirali FORCED AUTO način rada.
4. Ponovno pritisnite taster MANUAL CONTROL kako biste aktivirali FORCED COOLING način rada.
5. Treći put pritisnite taster MANUAL CONTROL za isključivanje uređaja.
6. Zatvorite prednji poklopac uređaja.



CAUTION

OPREZ

Taster za ručno upravljanje je namenjen samo za testiranje i hitne slučajeve. Tu funkciju koristite samo ako ste izgubili daljinski upravljač ili ako je to preko potrebno. Upotrebite daljinski upravljač kako biste pokrenuli uređaj i ponovo njime rukovali.

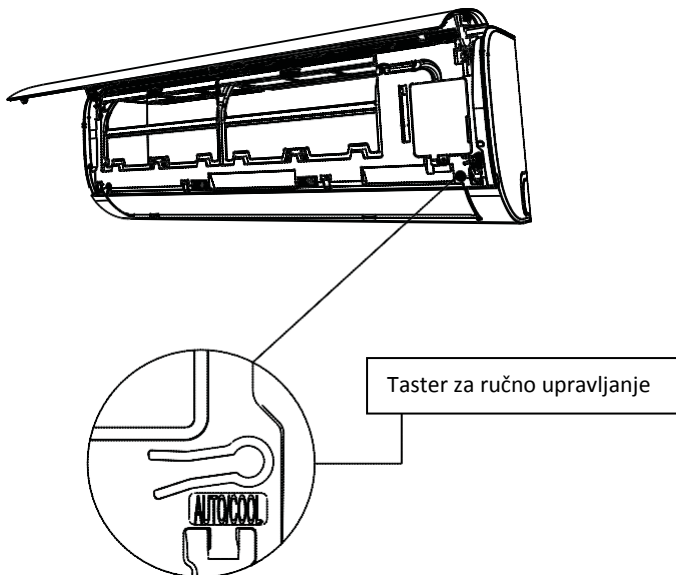

3. Briga i održavanje

Čišćenje unutrašnje jedinice



WARNING

UVEK ISKLJUČITE KLIMA UREĐAJ I IZVUCITE UTIKAČ IZ UTIČNICE PRE ČIŠĆENJA ILI ODRŽAVANJA



CAUTION

OPREZ

Koristite samo mekanu i suhu tkaninu za čišćenje jedinice. Ako je uređaj vrlo uprljan, možete tkaninu nakvasiti u toploj vodi kako biste njome očistili uređaj.

- Nemojte da koristite hemikalije ili tkaninu tretiranu hemikalijama za čišćenje uređaja
- Nemojte koristiti benzin, razređivač boja ili druge rastvarače za čišćenje uređaja zbog toga što mogu dovesti do oštećenja na plastičnom delu površine uređaja.

- Nemojte da koristite vodu čija temperatura iznosi više od 40°C za čišćenje prednjeg poklopca uređaja, zbog toga što može doći do oštećenja ili gubitka boje.

Čišćenje filtera za vazduh

zapušen filter uređaja može da ograniči efikasnost pri hlađenju i može da predstavlja opasnost za vaše zdravlje. Filtre za vazduh je potrebno čistiti jednom u dve sedmice.

1. Podignite prednji poklopac uređaja.
2. Prvo pritisnite kopču na kraju filtra kako biste ga olabavili pa ga podignite i povucite prema sebi.
3. Posle toga izvucite filter van.
4. Ako vaš filter sadrži mali filter za osvežavanje vazduha, skinite ga sa većeg filtra. Manji filter očistite usisavačem.
5. Veći filter očistite toplom blagom sapunicom. Svakako koristite blago sredstvo za čišćenje.
6. Očistite filter svežom vodom i posle toga obrišite preostalu vodu na njemu.
7. Filter osušite u hladnoj i suvoj prostoriji i nemojte ga izlagati jakoj sunčevoj svetlosti.
8. Osušeni manji filter vratite na veći filter, kojeg ćete posle toga da vratite u unutrašnji uređaj.
9. Zatvorite prednji poklopac unutrašnje jedinice.

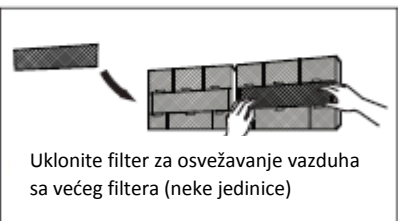
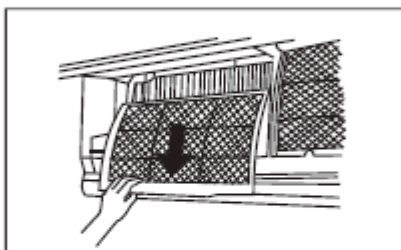
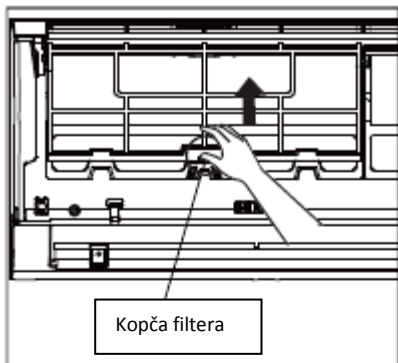

OPREZ

Filtar za osvežavanje vazduha (plazma filtar) nemojte da dirate najmanje 10 minuta pošto ste isključili uređaj.

**OPREZ**

CAUTION • Pre zamene ili čišćenja filtara, isključite uređaj i izvucite kabl iz utičnice.

- Nemojte da dirate metalne delove uređaja pošto ga isključite. Možete se porezati na oštrim metalnim ivicama.
- Nemojte da koristite vodu prilikom čišćenja unutrašnjeg dela uređaja, zbog toga što tako možete da oštetite instalaciju i izazovete strujni udar.
- Prilikom sušenja, filtar ne izlažite jakom suncu i drugim izvorima visoke temperature jer može doći do skupljanja - smanjenja veličine filtra.

Podsetnici za vazdušni filtar (po izboru)**Podsetnik za čišćenje vazdušnog filtara**

Posle 240 sati upotrebe uređaja, na displeju uređaja će se prikazati titrajući znak "CL." To je podsetnik za čišćenje filtra. Posle 15 sekundi će se uređaj vratiti na svoj prethodni prikaz. Kako biste ponovno podesili podsetnik, pritisnite taster **LED** na daljinskom upravljaču 4 puta ili pritisnite taster **MANUAL CONTROL** 3 puta. U slučaju da niste uspešno podesili podsetnik, "CL" indikator će opet da trepće kada ponovno pokrenete uređaj.

Podsetnik za zamenu vazdušnog filtara

Posle 2880 sati korištenja uređaja će se kroz prozor za prikaz prikazati titrajući znak "nF." To je podsetnik da morate zameniti filtar. Posle 15 sekundi će se uređaj vratiti na svoj prethodni prikaz. Kako biste ponovno podesili podsetnik, pritisnite taster **LED** na daljinskom upravljaču 4 puta ili pritisnite taster **MANUAL CONTROL** 3 puta. U slučaju da niste uspešno podesili podsetnik, "CL" indikator će opet da trepće kada ponovno pokrenete uređaj.



CAUTION

OPREZ

- Svako održavanje ili čišćenje spoljašnjeg uređaja mora da obavlja isključivo ovlašćeni servis.
- Sve popravke na uređaja mora da obavlja isključivo ovlašćeni servis.

Održavanje – uređaj se neće upotrebljavati duže vreme

Ako ne planirate da upotrebljavate klima uređaj duže vreme, tada biste trebali da uradite sledeće:

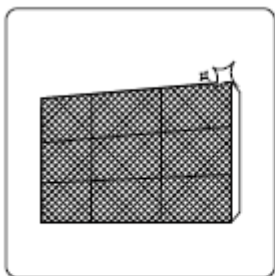

Čišćenje svih filtara



Aktivacija FAN funkcije dok se jedinica u potpunosti ne osuši



Isključivanje FAN funkcije i izvlačenje utikača iz utičnice

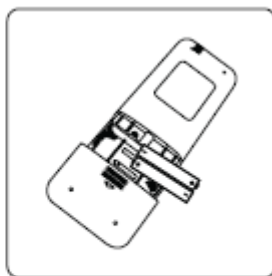

Uklanjanje baterija iz daljinskog

Održavanje – predsezonska provera

Ako uređaj niste dugo upotrebljavali ili pre početka razdoblja česte upotrebe učinite sledeće:



Proverite jesu li kablovi oštećeni

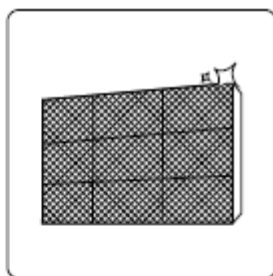

Očistite sve filtere



Proverite curi li negde tečnost

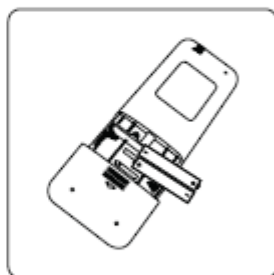

Zamenite baterije



Uklonite moguće prepreke sa ulaznih i izlaznih otvora za vazduh

4. Poteškoće



MERE SIGURNOSTI

U slučaju da se desi **BILO ŠTA** od navedenog, odmah isključite uređaj!
CAUTION

- Kabl je oštećen ili prekomerno topao
- Oseti se miris gorenja
- Uređaj stvara glasne ili neuobičajene zvukove
- Osigurač „iskočio“
- NA klima uređaj prosuta voda ili neka drugu tečnost

NEMOJTE SAMI DA POPRAVLJATE UREĐAJ! ODMAH KONTAKTIRAJTE OVLAŠĆENI SERVIS!

Uobičajene poteškoće

Sledeći problemi nisu rezultati kvara i ne iziskuju nikakve popravke.

Poteškoća	Mogući uzroci
Uređaj se ne uključuje kada pritisnete taster ON/OFF	Uređaj sadrži 3-minutnu zaštitu koja sprečava pregrevanje uređaja. Uređaj ne može da se uključi 3 minuta posle njegovog isključivanja.
Uređaj se prebacuje s COOL/HEAT na FAN način rada	Jedinica može da promeni svoja podešavanja kako bi sprečila zamrzavanje uređaja. Posle porasta temperature uređaj će da nastavi sa prethodnim načinom rada. Postavljena temperatura je dostignuta, posle čega uređaj isključuje kompresor. Uređaj će nastaviti da radi pri sledećoj fluktuaciji temperatura.

Unutrašnja jedinica izbacuje belu maglu	U vlažnim područjima, velika razlika između temperature prostorije i vazduha iz uređaja može izazvati nastanak bele izmaglice.
Unutrašnja i spoljašnja jedinica izbacuju belu maglu	Kada se uređaj, posle odmrzavanja, ponovno pokrene u HEAT načinu rada, izbacivaće belu maglu zbog vlage koja nastaje tekom postupka odmrzavanja.
Unutrašnja jedinica proizvodi glasne zvukove	Do stvaranja zvukova može doći kada se rešetka postavlja u neku svoju poziciju.
	Zvuk škripanja može nastati pošto se uređaj pokrene u HEAT načinu rada i to zbog širenja i skupljanja plastike na uređaju.
Unutrašnja i spoljašnja jedinica proizvode glasne zvukove	Tiho pištanje tokom rada: normalan zvuk izazvan protokom rashladnog gasa kroz unutrašnju i spoljašnju jedinicu.
	Tiho pištanje tokom pokretanja uređaja, isključivanja ili odmrzavanja: uobičajeni zvuk izazvan zaustavljanjem rashladnog gasa unutar uređaja ili promenom smera protoka rashladnog gasa.
	Pištanje: uobičajeno skupljanje i širenje plastičnih i metalnih delova izazvano promenama temperature tokom rada uređaja.
Spoljašnji uređaj proizvodi zvukove	Uređaj proizvodi razne zvukove u zavisnosti od trenutnog načina rada.
Spoljašnja ili unutrašnja jedinica ispuštaju prašinu	Uređaj može da akumulira prašinu tokom dužih razdoblja kad se ne upotrebljava pa da je izduva posle uključivanja. To se može izbeći tako da se jedinica pokriva u slučaju da se dugo ne upotrebljava.
Uređaj ispušta neprijatan miris	Uređaj može da apsorbira razne mirise iz okoline (kao što je miris pokućstva, kuvanja, cigareta itd.) koje kasnije ispušta tokom rada.

	Filtri u uređaju su prljavi i treba da budu očišćeni.
Ventilator na spoljašnjoj jedinici ne radi	Brzina ventilatora je ograničena tokom rada kako bi se optimizovao rad uređaja.
Uređaj radi nepravilno, nepredvidivo ili ne reaguje	Prekid u radu uređaja ili smetnje može da izazove interferencija sa mobilnim uređajima. U tom slučaju učinite sledeće: <ul style="list-style-type: none">• Izvucite utikač iz utičnice pa ga ponovno priključite.• Pritisnite taster ON/OFF na daljinskom upravljaču za ponovno pokretanje uređaja.
NAPOMENA: Ako ne uspete da rešite problem, kontaktirajte najbliži ovlašćeni servis. Detaljno im opišite nastali problem i navedite oznaku modela uređaja.	

Poteškoće

Kada nastanu problemi, pre nego što pozovete ovlašćeni servis, proverite sledeće:

Problem	Mogući uzroci	Rešenje
Slabo hlađenje uređaja	Podešena temperatura je viša od temperature prostorije	Smanjite temperaturu
	Izmenjivač toplote na unutrašnjem i spoljašnjem uređaju je prljav	Očistite izmenjivač toplote
	Vazdušni filter je prljav	Uklonite filter i očistite ga u skladu sa uputstvima
	Ulazni ili izlazni otvor uređaja je blokiran	Isključite uređaj, uklonite prepreku i ponovno ga uključite
	Vrata i prozori su otvoreni	Sva vrata i prozori moraju da buduzatvoreni kada je uređaj uključen
	Sunce stvara veliku toplotu	Zatvorite sve prozore i navucite zavese tokom velikih vrućina i jake osunčanosti
	Previše izvora toplote u sobi (ljudi, računari, razni urađaji itd.)	Smanjite količinu izvora toplote
	Nizak nivo rashladnog gasa zbog curenja ili duge upotrebe uređaja	Proverite da li curi gas i ako je potrebno, zatvorite rupu kroz koju curi (servis)
Aktivirana je funkcija SILENCE (opciona funkcija)	Funkcija SILENCE može da ograniči rad smanjenjem brzine rada uređaja. Deaktivirajte funkciju SILENCE.	

Problem	Mogući uzroci	Rešenje
Uređaj ne radi	Nema struje	Pričekajte da dođe struja
	Uređaj je isključen	Uključite uređaj
	Osigurač je pregorio	Zamenite osigurač
	Baterije daljinskog upravljača su istrošene	Zamenite baterije
	Aktivirana je 3-minutna zaštita uređaja	Pričekajte 3 minuta pre nego što ponovno uključite uređaj
	Aktivirano je odbrojavanje	Isključite odbrojavanje
Uređaj se često pokreće i zaustavlja	gas	Proverite curi li rashladni plin i dopunite ga ako je potrebno (servis)
	U uređaj je dospelo nestišljiv gas ili vlaga	Ispraznite sistem i ponovno ga napunite rashladnim plinom (servis)
	Kompresor je u kvaru	Zamenite kompresor
	Napon je previsok ili prenizak	Instalirajte uređaj za regulaciju napona
Slabo grejanje	Spoljašnja temperatura je iznimno niska	Koristite pomoćni uređaj za grejanje
	Hladan vazduh ulazi kroz vrata i prozore	Sva vrata i prozori moraju da budu zatvoreni tokom rada uređaja
	Nizak nivo rashladnog gasa zbog curenja ili česte upotrebe	Proverite curi li rashladni gas i dopunite ga ako je potrebno

Indikatori i dalje trepću	Uređaj može da se isključi ili nastaviti sa radom. Ako svetla i dalje trepću ili se javljaju kodovi za greške, pričekajte 10 minuta. Možda će problem sam da se reši.
Javlja se kod za grešku na ekranu, na unutrašnjoj jedinici: <ul style="list-style-type: none"> • E0, E1, E2... • P1, P2, P3... • F1, F2, F3... 	Ako to nije slučaj, isključite utikač iz utičnice pa ga ponovno uključite. Pokrenite uređaj. Ako se problem ponovno pojavi, isključite uređaj i kontaktirajte najbliži ovlašćeni servis.

NAPOMENA: Ako se vaš problem i dalje javlja posle sprovedenih provera i dijagnoza, odmah isključite uređaj i kontaktirajte najbliži ovlašćeni servis.

5. Evropske smernice o zbrinjavanju otpada

Ovaj uređaj sadrži rashladne gasve i druge, potencijalno opasne supstance. Prilikom odlaganja u otpad, neophodno je pridržavati se važećih zakonskih regulativa.

Imate sledeće opcije, u slučaju odlaganja uređaja u otpad:

- Uređaj predajte u najbliži centar za prikupljanje, zbrinjavanje i reciklažu električnog i elektronskog otpada.
- Trgovac će, prilikom kupovine novog uređaja, preuzeti stari uređaj bez dodatnih troškova.
- Proizvođač će preuzeti stari uređaj bez dodatnih troškova.
- Uređaj možete prodati ovlašćenim otkupljivačima sekundarnih sirovina.

Posebna napomena

Bacanje ovog uređaja u prirodu, neodgovorno je i može da ugrozi vaše zdravlje i nanese štetu okolini. Opasne supstance mogu da zagade zemljište i vodu i na taj način dospeju u lanac ishrane.

KLIMA UREĐAJ

PRIKAZ DALJINSKOG UPRAVLJAČA

Specifikacije su podložne promenama bez prethodnog obaveštenja. Obratite se prodavcu ili proizvođaču u slučaju bilo kakvih nedoumica.

Zahvaljujemo se na kupovini našeg proizvoda. Molimo vas da pažljivo pročitate ovaj priručnik pre početka upotrebe klima uređaja.

SADRŽAJ

Funkcije daljinskog upravljača.....	2
Funkcije tastera.....	3
Indikatori na LCD ekranu	6
Upotreba tastera na daljinskom upravljaču	7
Automatski način rada	7
Hlađenje/Grejanje/Ventilacija.....	7
Funkcija odvlaživanja	8
Podešavanje smera vazduha	8
Upravljanje vremenom	9
Rukovanje daljinskim upravljačem	13

NAPOMENA:

Izgled tastera se zasniva na tipičnom modelu pa se može neznatno razlikovati od stvarnog izgleda uređaja kojeg ste kupili

Sve opisane funkcije vrede za uređaj. Ako uređaj ne podržava određenu funkciju, neće biti odziva na komandu sa daljinskog upravljača.

Ako postoje velike razlike između opisa funkcija kod "Prikaza daljinskog upravljača" i "PRIRUČNIKA ZA KORISNIKE", pridržavajte se priručnika

Specifiakcija daljinskog upravljača

Model	RG57A3/BGEF, RG57A2/BGEF, RG57B/BGE, RG57D/BGE
Napajanje	3.0 V (Suve baterije R03/LR03 2)
Domet signala	8m
Radna temperatura	-5 C°- 60C

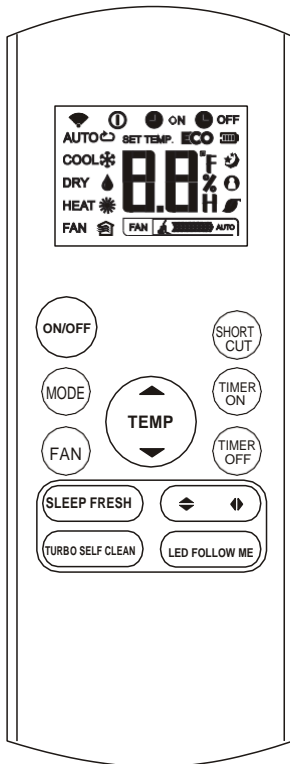

RG57A2/BGEF
(FRESH taster nije dostupan)
RG57A3/BGEF

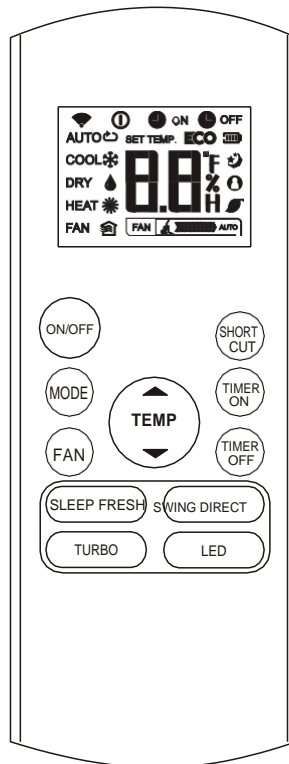

RG57B/BGE
(FRESH taster nije dostupan)
RG57D/BGE

Funkcije tastera

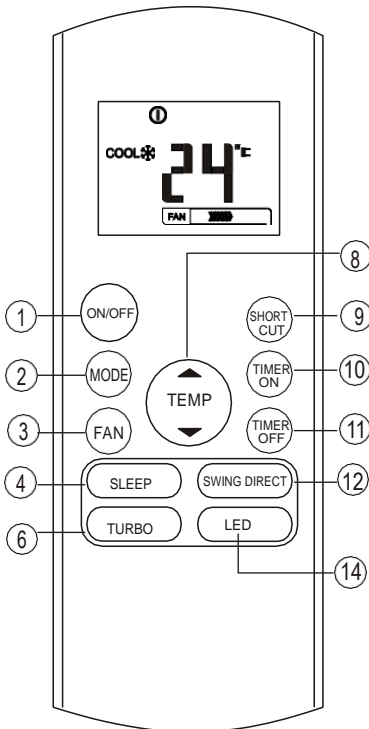

pritisnuo taster MODE, FAN SPEED ili ON/OFF.

Taster ON/OFF

Ovim tasterom možete da UKLJUČITE i ISKLJUČITE klima uređaj.

Taster MODE

Pritisnite ovaj taster kako biste podesili način rada klima uređaja prema sledećem redosledu:

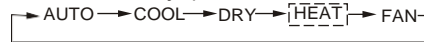

NAPOMENA: Nemojte da birate način rada GREJANJE ako je Vaš klima uređaj predviđen samo za hlađenje. Funkcije za GREJANJE nisu podržane na klima uređajima koji su samo za hlađenje.

Taster FAN

Podešavanje brzine ventilatora:

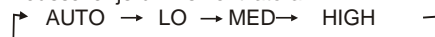

NAPOMENA: Brzinu ventilatora ne možete da podesite tokom AUTO ili DRY načina rada.

Taster SLEEP

- Za aktivaciju/deaktivaciju funkcije SPAVANJE. Održava optimalnu temperaturu i štedi energiju. Ova funkcija je dostupna u COOL, HEAT ili AUTO načinu rada.
- Za više detalja pogledajte poglavlje o funkciji SPAVANJE, u Priručniku za korisnike

NAPOMENA: Dok je uređaj u funkciji, u SLEEP načinu rada, isti bi se poništio kada bi se

Taster FRESH

(odnosi se na RG57A3/BGEF i (RG57D/BGE)

Aktivacija/deaktivacija funkcije FRESH. Pri pokretanju FRESH funkcije, jonizator (deo za prikupljanje prašine (kod nekih modela) se pokreće i pomaže uređaju pročišćavanjem vazduha.

Taster TURBO

Aktivacija/Deaktivacija Turbo funkcija. Turbo funkcija omogućava da uređaj dostigne prethodno odabranu temperaturu pri hlađenju ili grejanju znanajkraće moguće vreme (ako uređaj ne podržava ovu funkciju, neće biti odziva na komandu sa daljinskog upravljača)

Taster SELF CLEAN

(odnosi se na Rg57(A2)A3/BGEF)

Aktivacija/deaktivacija funkcije samočišćenja.

Funkcije tastera

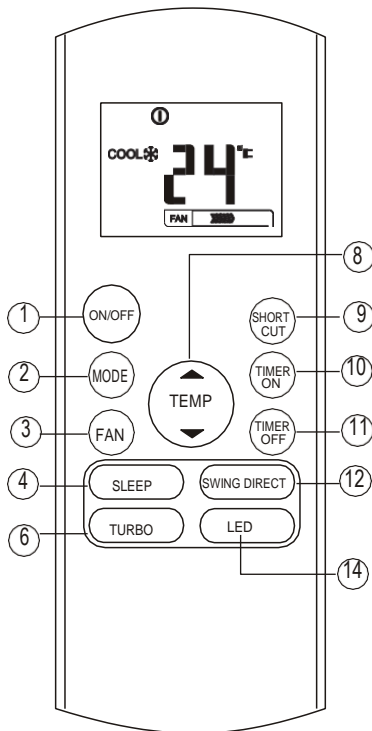

RG57B/BGE

Taster UP (▲)

Pritisnite ovaj taster kako biste povećali temperaturu prostorije, u koracima od 1 °C, do maksimalne temperature od 30 °C.

Taster DOWN (▼)

Pritisnite ovaj taster kako biste smanjili temperaturu prostorije u razmacima od 1 °C, do minimalne temperature od 17 °C.

NAPOMENA Temperaturom ne možete da upravljate dok radi ventilator.

Taster SHORTCUT

Koristi se za čuvanje trenutnih podešavanja ili za nastavak rada prema prethodnim podešavanjima.

Ako, prilikom prvog uključivanja uređaja, pritisnete taster SHORTCUT, uređaj će da radi u automatskom načinu rada na 26°C, a brzina ventilatora će da bude kontrolisana automatski.

Ovaj taster pritisnite onda kada je daljinski upravljač uključen, kako bi se sistem automatski vratio na prethodna podešavanja koja uključuju način rada, nivo temperature, brzinu ventilatora i funkciju za spavanje (ako je aktivirana). Ako taster držite duže od dva sekunda, sistem će automatski da sačuva trenutna podešavanja koja uključuju način rada, nivo temperature, brzinu ventilatora i funkciju za spavanje (ako je aktivirana).

Taster TIMER ON

Pritisnite ovaj taster za podešavanje vremena automatskog pokretanja uređaja. Svaki pritisak tastera povećaće podešenu vrednost automatske sinhronizacije za 30 minuta. Kada podešeno

vreme prikaže 10, svaki sledeći pritisak tastera povećaće vrednost automatske sinhronizacije za 60 minuta. Za poništavanje programa automatske sinhronizacije, jednostavno podesite vreme automatskog pokretanja programa na 0.0.

Taster TIMER OFF

Pritisnite ovaj taster za podešavanje vremena za automatsko gašenje uređaja. Svaki pritisak na taster će da poveća podešenu vrednost automatske sinhronizacije za 30 minuta. Kada podešeno vreme prikaže 10, svaki sledeći pritisak tastera povećaće vrednost automatske sinhronizacije za 60 minuta. Za poništavanje programa automatske sinhronizacije, jednostavno podesite vreme automatskog pokretanja programa na 0.0.

Funkcije tastera

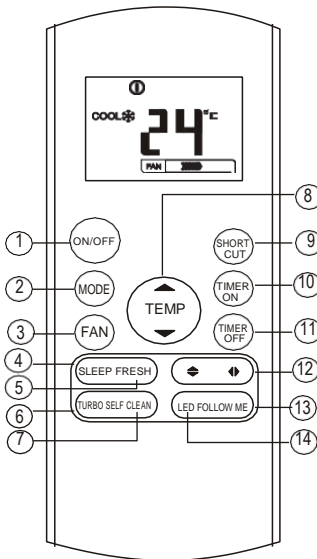

Taster Swing ◀▶

(odnosi se na RG57(A2)A3/BGEF)

Koristi se za pokretanje ili zaustavljanje vertikalne rešetke za protok i usmeravanje vazduha na levu ili desnu stranu.

Svakim pritiskom na taster ◀▶, vertikalna rešetka pomera se za 6°. Na ekranu sa temperaturom nakratko će da se pojavi znak 'r'. Ako taster držite duže od 2 sekunda, vertikalna rešetka će da se aktivira a na ekranu će 4 puta da zatreperi znak IIII, a onda će ponovo da se vrati prethodno postavljena temperatura. Prilikom zaustavljanja rešetke, na ekranu će biti prikazana slova LC, u trajanju od 3 sekunda.

Taster Swing ◆

(odnosi se na RG57A3(A2)/BGEF)

Koristi se za pokretanje i zaustavljanje horizontalne rešetke za protok i usmeravanje vazduha prema gore ili prema dole. Svakim pritiskom tastera vertikalna rešetka pomera se za 6°. Ako ovaj taster držite duže od 2 sekunde, rešetka će početi sa automatskim kretanjem gore-dole

Taster SWING ◆

(odnosi se na RG57B/BGE)

Koristi se za pokretanje ili zaustavljanje automatskog kretanja horizontalne rešetke.

Taster DIRECT

(odnosi se na RG57B/BGE)

Koristi se za promenu pokreta rešetke i podešavanje smera vazduha.

Svakim pritiskom na taster ◀▶, vertikalna rešetka pomera se za 6°.

Taster FOLLOW ME

(odnosi se na Rg57(A2)A3/BGEF)

Ovim tasterom pokreće se funkcija kojom će uređaj da vas prati u prostoriji. Daljinski upravljač će svaka 3 minuta da šalje uređaju signal dok ponovno ne pritisnete ovaj taster. Funkcija praćenja će automatski da se isključi ako uređaj ne primi signal tokom 7 minuta.

Taster LED

Aktivacija/deaktivacija prikaza na ekranu. Pritiskom na taster ekran se ugasi, a ponovnim pritiskom upali.

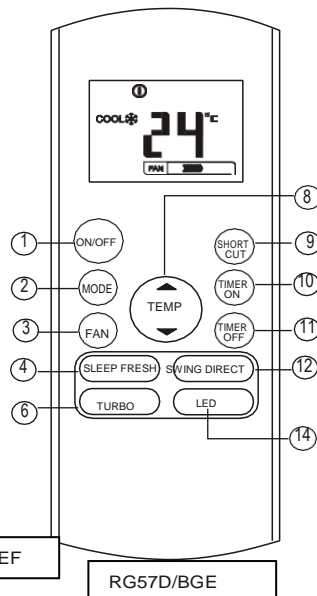

RG57A2/BGEF

RG57D/BGE

Indikatori na LCD ekranu

Prikaz informacija pri uključivanju daljinskog upravljača.

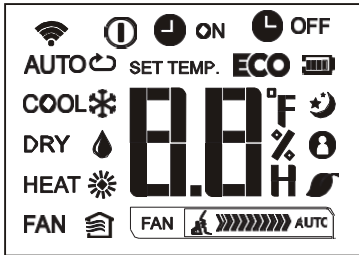

Prikaz načina rada

AUTO COOL DRY

HEAT FAN

Prikazuje se kod prenosa podataka.

Prikazuje se kod uključivanja daljinskog

Baterija (slaba baterija)

ECO Nije dostupno za ovaj uređaj

Prikazuje se kada je podešeno vreme automatskog UKLJUČIVANJA.

Prikazuje se kada je podešeno vreme automatskog ISKLJUČIVANJA.

Prikaz postavljenog nivoa temperature ili temperature prostorije ili vreme za brojač

Prikazuje se tokom funkcije spavanja.

Pokazuje da se uređaj nalazi u načinu praćenja korisnika

Nije dostupno za ovaj uređaj

Nije dostupno za ovaj uređaj

Pokazatelj brzine ventilatora

FAN Sporo

FAN Srednje

FAN Brzo

FAN Automatski

Napomena

Ovi indikatori pojašnjavaju funkcije ali tokom rada uređaja biće prikazane samo uključene funkcije.

Upotreba tastera na daljinskom upravljaču

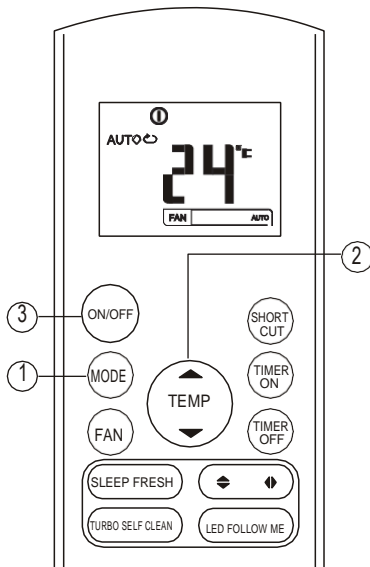

Automatski način rada

Priključite klima uređaj na električnu mrežu. Indikator operacija na ekranu unutrašnjeg uređaja počinje da svetluca.

1. Tasterom **MODE** odaberite automatski rad.
2. Tasterom **UP/DOWN** postavite željenu temperaturu od 17°C - 30°C u koracima od 1°C.
3. Pritisnite taster **ON/OFF** za pokretanje klima uređaja

NAPOMENA

1. Kod automatskog načina rada uređaj će automatski da odabere funkciju hlađenja ili grejanja u zavisnosti od izmerene temperature prostorije i podešene temperature na daljinskom upravljaču.
2. Kod automatskog načina rada ne možete da promenite brzinu ventilatora zbog toga što je automatski kontrolisana.
3. Ako automatski način nije prikladan za Vas, željeni način možete sami da programirate.

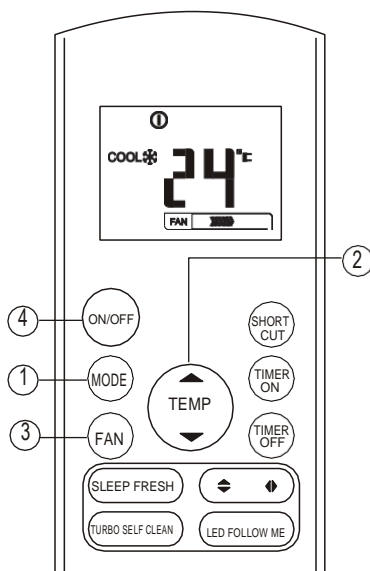

Hlađenje/Grejanje/Ventilacija

Uključite uređaj u struju.

1. Pritisnite taster **MODE** kako biste odabrali HLAĐENJE, GREJANJE (samo za modele sa grejanjem i hlađenjem) ili VENTILACIJU.
2. Pritisnite tastere **UP/DOWN** kako biste podesili željenu temperaturu u intervalu od 17°C - 30°C u koracima od 1°C.
3. Pritisnite taster **FAN** kako biste odabrali jednu od 4 brzine ventilatora – automatsko, sporo, srednje ili brzo.
4. Pritisnite taster **ON/OFF** za pokretanje klima uređaja.

NAPOMENA

Kod VENTILACIJE, na ekranu nije prikazana podešena temperatura i ne možete je podešavati u ovom režimu. Mogući su koraci 1, 3 i 4.

Upotreba tastera na daljinskom upravljaču

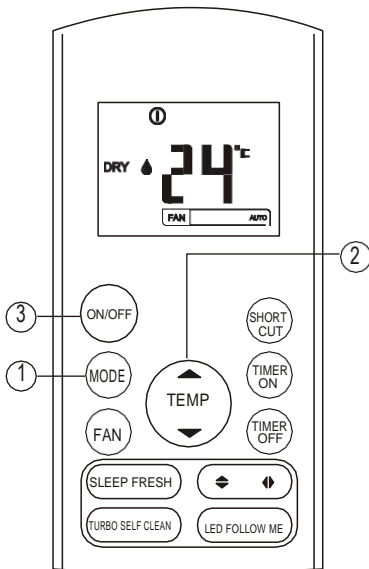

Funkcija ODVLAŽIVANJA

Uključite klima uređaj u struju. Indikator operacija na ekranu unutrašnjeg uređaja počinje da svetlucati.

1. Pritisnite taster **MODE** kako biste odabrali SUŠENJE (DRY).
2. Pritisnite tastere **UP/DOWN** za izbor željene temperature u intervalu od 17°C - 30°C u razmacima od 1°C
3. Pritisnite taster **ON/OFF** za pokretanje klima uređaja.

NAPOMENA

Kod odvlaživanja ne možete da menjate brzinu ventilatora jer se njome automatski upravlja.

Podlašavanje smeru vazduha

Tasterma SWING ◀▶ i ⬆️ možete odabrati smer.

1. Smer strujanja gore-dole može da se podesi tasterom ⬆️ na daljinskom upravljaču. Svaki put kada pritisnete taster rešetka se pomera za 6 stepeni. Ako taster držite duže od dva sekunda, rešetka će automatski da se kreće gore-dole
2. Smer strujanja vazduha levo-desno može da se podesi pomoću ◀▶ na daljinskom upravljaču. Svaki put kada pritisnete taster, rešetka se pomera za 6 stepeni. Ako taster držite duže od dva sekunda, rešetka će početi automatsko kretanje levo-desno

NAPOMENA: Kada se rešetka pomera u poziciju koja može da utiče na efekat grejanja ili hlađenja klima uređaja, tada se automatski menja smer.

Upravljanje vremenom

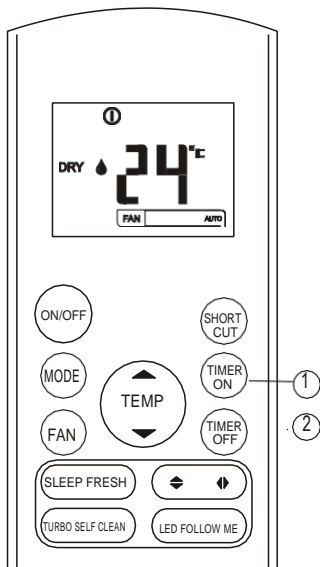

Pritisnite taster **TIMER ON** kako biste postavili vreme za automatsko uključivanje uređaja. Pritisnite taster **TIMER OFF** kako biste postavili vreme za automatsko isključivanje uređaja.

Podešavanje vremena za automatsko uključivanje

1. Pritisnite taster **TIMER ON**. Daljinski upravljač će prikazati **TIMER ON**, prethodno podešeno vreme a na LCD ekranu će da bude prikazano slovo "H". Sada ponovno podesite vreme i pokrenite tu funkciju.
2. Ponovno pritisnite taster **TIMER ON** kako biste postavili željeno vreme za automatsko uključivanje uređaja. Svakim pritiskom tastera vreme se povećava za pola sata od 0-10 sati, a od 10-24, vreme se povećava za jedan sat.
3. Posle podešavanja **TIMER ON** funkcije morate malo da pričekate da daljinski upravljač pošalje signal klima uređaju. Posle otprilike 2 sekunde, oznaka "H" će da nestane i prikazaće se postavljena temperatura na LCD ekranu.

Podešavanje vremena za automatsko isključivanje

1. Pritisnite taster **TIMER OFF**. Na daljinskom upravljaču će se prikazati **TIMER OFF**, zadnja postavka ove funkcije i slovo "H" na LCD ekranu. Sada možete da podesite vreme za automatsko isključivanje uređaja.
2. Ponovno pritisnite taster **TIMER OFF** kako biste postavili željeno vreme za automatsko isključivanje. Svakim pritiskom tastera vreme se povećava za pola sata od 0-10 sati, a od 10-24, vreme se povećava za jedan sat.
3. Posle podešavanja **TIMER OFF** funkcije, pričekaćete otprilike jedan sekund kako bi daljinski upravljač poslao signal klima uređaju. Posle dva sekunde će nestati oznaka "H", a na LCD ekranu će se ponovno pojaviti podešena temperatura.

OPREZ

- Prilikom podešavanja vremena, daljinski upravljač automatski šalje signal za odabrano vreme unutrašnjoj jedinici. Zato je važno da se daljinski upravljač nalazi na mestu sa kojeg može neometano da šalje signale unutrašnjoj jedinici.
- Efektivno podešavanje vremena daljinskim upravljač je ograničeno na sledeće parametre: 0.5, 1.0, 1.5, 2.0, 2.5, 3.0, 3.5, 4.0, 4.5, 5.0, 5.5, 6.0, 6.5, 7.0, 7.5, 8.0, 8.5, 9.0, 9.5, 10, 11, 12, 13, 14, 15,16,17, 18, 19, 20, 21, 22, 23 i 24.

Primer podešavanja vremena



TIMER ON

(Podešavanje automatskog uključivanja)

Funkcija TIMER ON je korisna kada želite da Vam se uređaj uključi automatski, neposredno pre dolaska kući. Klima uređaj će automatski da se uključi u zadato vreme.

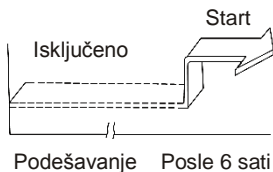

Primer:

Pokretanje klima uređaja za 6 sati:

1. Pritisnite TIMER ON. Poslednja podešena vrednost funkcije uključivanja i signal "H" biće prikazani na ekranu.
2. Pritisnite TIMER ON tako da prikaže "6.0H" na TIMER ON ekranu daljinskog upravljača.
3. Pričekajte 3 sekunda i na digitalnom ekranu biće ponovno prikazana temperature. "TIMER ON" indikator ostaje uključen a funkcija je aktivirana.

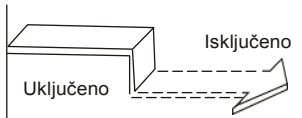

Podešavanje Posle 10 sati

TIMER OFF

(Podešavanje automatskog isključivanja)

TIMER OFF funkcija je korisna kada želite da se uređaj isključi pošto odete na spavanje. Klima uređaj će se automatski isključiti u zadato vremeu.

Primer:

Isključivanje uređaja za 10 sati.

1. Pritisnite taster **TIMER OFF** kako bi se prikazala poslednja postavka vremena i oznaka "H" na ekranu.
2. Pritisnite taster **TIMER OFF** za prikaz oznake "10H" na **TIMER OFF** prikazu na daljinskom upravljaču.
3. Pričekajte 3 sekunda kako bi se na digitalnom prikazu pojavila zadata temperatura. "TIMER OFF" indikator je i dalje uključen i funkcija je aktivna.

KOMBINOVANO PODEŠAVANJE VREMENA

(Istovremeno podešavanje vremena za UKLJUČIVANJE i ISKLJUČIVANJE)

TIMER OFF → TIMER ON

(Uklj. → Stop → Pokreni funkciju)

Ova funkcija je korisna onda kada želite da isključite klima uređaj pošto ste otišli da spavate a da ga ponovo pokrenute kada se probudite ili kada se vratite s posla.

Primer:

Za isključivanje uređaja 2 sata posle podešavanja i ponovno uključivanje posle 10 sati.

1. Pritisnite taster **TIMER OFF**.
2. Ponovno pritisnite taster **TIMER OFF** za prikaz oznake 2.0H na **TIMER OFF** prikazu.
3. Pritisnite taster **TIMER ON**.
4. Ponovno pritisnite taster **TIMER ON** za prikaz oznake 10H na **TIMER ON** prikazu.
5. Pričekajte 3 sekundae kako bi se ne digitalnom ekranu ponovno prikazala zadata temperatura. "TIMER ON OFF" indikator će ostati uključen, a funkcija će se aktivirati.

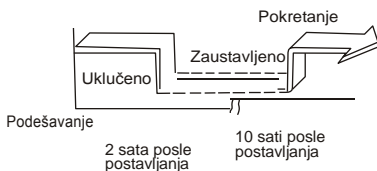

Podešavanje

2 sata posle postavljanja

10 sati posle postavljanja

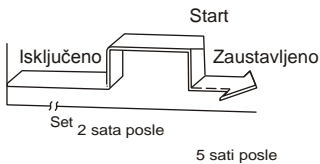

TIMER ON TIMER OFF

(Isklj. → Start → Isključivanje funkcije)

Ova je funkcija korisna kada želite da uključite klima uređaj pre buđenja i isključite ga pošto izađete iz kuće.

Primer:

Za uključivanje uređaja 2 sata posle i isključivanja 5 sati posle trenutka podešavanja.

1. Pritisnite taster **TIMER ON**.
2. Ponovno pritisnite taster **TIMER ON** za prikaz oznake 2.0H na **TIMER ON** prikazu.
3. Pritisnite **TIMER OFF** taster .
4. Ponovno pritisnite taster **TIMER OFF** za prikaz oznake 5.0H na **TIMER OFF** prikazu.

Pričekajte 3 sekunda kako bi se na ekranu ponovno prikazala zadata temperatura. "TIMER ON & TIMER OFF" indikatori će ostati i dalje uključeni i funkcija će biti aktivirana.

Rukovanje daljinskim upravljačem



Lokacija daljinskog upravljača.

Daljinski upravljač koristite do udaljenosti od najviše 8 metara od uređaja, usmerenog prema samom uređaju. Prijem signala je označen zvučnim signalom.

▲ OPREZ

- Klima uređaj neće da reaguje ako prijem signala ometaju zavese, vrata ili drugi predmeti.
- Daljinski upravljač ne sme da se pokvasi, da se ostavlja na jako osunanim mestima ili drugim mestima gde vlada visoka temperatura.
- Ako je senzor infracrvenog signala na uređaju izložen izravnoj sunčevoj svetlosti, klima uređaj neće pravilno da radi. Koristite zavese kako biste uređaj zaštitili od sunca.
- Ako drugi električni uređaji reaguju na daljinski upravljač, tada ih je potrebno premestiti ili kontaktirati prodavca ili servis.
- Čuvajte daljinski upravljač da ne padne na pod. Pažljivo ga koristite. Ne stavljajte teške predmete na daljinski upravljač i pazite da slučajno ne stanete na njega.

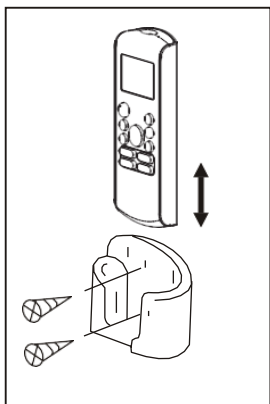

Upotreba držača za daljinski upravljač (po izboru)

- Daljinski upravljač može da se montira na zid pomoću držača (ne dolazi u pakovanju, nego mora zasebno da se naruči).
- Pre instalacije upravljača proverite prima li uređaj njegove signale i reaguje li pravilno na njih.
- Pomoću dva zavrtnja montirajte držač na zid.

Zamena baterija

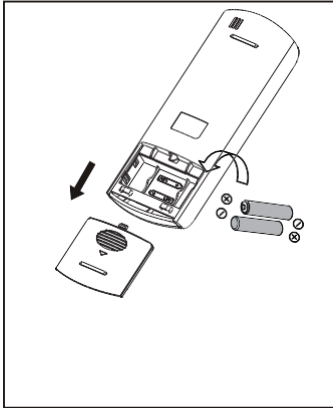

Sledeće situacije ukazuju na slabu bateriju. (zamenite stare baterije novim)

- Prilikom slanja signala se ne čuje popratni zvučni signal.
- indikatori na ekranu su bledi.

Daljinski upravljač sadrži dve suve baterije (R03/LR03X2), zaštićene poklopcem.

- (1) Uklonite poklopac na stražnjem delu daljinskog upravljača.
- (2) Uklonite stare baterije i stavite nove vodeći računa o naznačenom polaritetu (+) i (-).
- (3) Ponovno postavite poklopac.

NAPOMENA: Posle uklanjanja baterija, daljinski upravljač briše sva podešavanja pa je potrebno ponovno podešavanje.



OPREZ

- Nemojte da mešate stare baterije sa novim ili sa baterijama koje nisu iste vrste.
- Baterije ne ostavljajte u daljinskom upravljaču kojeg nećete da koristiti duže od 2 meseca.
- Baterije ne odlažite zajedno sa kućanskim otpadom. Odvojeno se prikupljaju i imaju poseban tretman.

Izgled i funkcije podložni su promenama bez prethodnog obaveštenja o poboljšanju proizvoda. Za više detalja možete da se obratite svom prodavcu.

ACP-09CH25AEMI
ACP-12CH35AEMI
ACP-18CH50AEMI
ACP-24CH70AEMI

AL

Udhëzime për shfrytëzim

Ajër i kondicionuar

Masa të sigurisë

Para instalimit lexoni masat të sigurisë

Instalimi i gabuar i shkaktuar nga mosrespektimi i udhëzimeve mund të çojë në lëndime të rënda ose dëme.

Serioziteti i dëmeve ose lëndimeve të mundshme mund të klasifikohet si **PARALAJMËRIM** ose **KUJDES**.



PARALAJMËRIM

Ky simbol tregon që injorimi i udhëzimeve mund të çojë në rast vdekje ose lëndime të rënda.



Kjo shenjë tregon që injorimi i udhëzimeve mund të çojë në lëndime ose dëmtim në pajisje ose posedimet tuaja.



PARALAJMËRIM

Këtë pajisje mund të përdorin fëmijë prej 8 vjet dhe persona me aftësi të zvogëluara fizike, shqisore ose mendore ose me mangësi të përvojës dhe njohurive nëse janë nën mbikëqyrje ose marrin udhëzime për përdorim të duhur dhe të sigurt, e nëse kuptojnë rreziqet e mundshme. Pastrimi dhe mirëmbajtja nuk duhet të kryhen nga fëmijë pa mbikëqyrje nga persona të rritur.

PARALAJMËRIME PËR INSTALIMIN

- Kontaktoni shitësin e autorizuar në lidhje me instalimin e pajisjes së klimatizimit. Instalimi i gabuar mund të shkaktojë rrjedhje të ujit, goditje elektrike ose zjarri
- Të gjitha riparimet, mirëmbajtjen dhe zhvendosjet e njësisë duhet të kryhen nga një teknik i autorizuar. Riparimet e kryera në mënyrë të paligjshme mund të çojnë në dëmtim apo mosfunksionim të pajisjes.

PARALAJMËRIME LIDHUR ME PËRDORIMIN E PAJISJES

Në rast të ndodhisë me rrethana të jashtëzakonshme (p.sh. erë e djegies), menjëherë shkyçni pajisjen dhe hiqeni prizën nga priza e murit. Kontaktoni shitësin që t'ju ndihmojë në parandalimin e shokut elektrik, zjarrit ose lëndimit.

Mos vëni gishtat, shufra ose objekte tjera në hapjet hyrëse ose dalëse për ajër. Kjo mund të çojë në lëndim nëse ventilatori lëviz me shpejtësi të madhe.

Mos përdorni spërkatës djegës si që janë llak për flokë, llak ose ngjyrë në afërsi të pajisjes që mos të vijë në zjarr ose eksplozione.

Mos përdorni pajisjes në afërsi të gazrave shpërthyesë. Gazi i lëshuar mund të mblidhet rreth pajisjes dhe të çojë në eksplozion.

Mos përdorni pajisjen në vend me lagështi (p.sh. banjë ose hapësirë për larje të teshave) që mos të vijë në goditje elektrike, që mund të shkaktojë dëm në pajisje.

Mos e ekspozoni direkt trupin tuaj ndaj ajrit të ftohtë kohë të gjatë.

PARALAJMËRIME LIDHUR ME ENERGJINË ELEKTRIKE

- Përdorni vetëm kabllon e shënuar elektrike. Në rast se kabloja është e dëmtuar, prodhuesi ose personi i autorizuar duhet ta zëvendësojnë.
- Gjithmonë kuni kujdes që priza të jetë e pastër. Hiqni pluhurin ose papastërtinë që mund të mblidhet rreth ose në vetë prizën. Prizat me pluhur ose papastërti mund të shkaktojnë zjarr ose goditje elektrike.
- **Mos** tërhiqni kabllon që të hiqni prizën nga priza e murit. Kapeni fortë prizën dhe tërhiqeni. Tërheqja e kabllon mund të shkaktojë dëm në vetë kabllon, që mund të çojë në zjarr ose goditje elektrike.
- **Mos** përdorni kablo zgjatëse, mos zgjatni me dorë kabllon e as të kyçni pajisje tjera në prizën e njëjtë ku ndodhet pajisja për klimatizim. Instalimet e dobëta elektrike, izolimi i dobët dhe i pamjaftueshëm dhe tensioni i dobët mund të çojnë në zjarr.

1. Specifikime dhe karakteristika të pajisjes

Pjesët e pajisjes

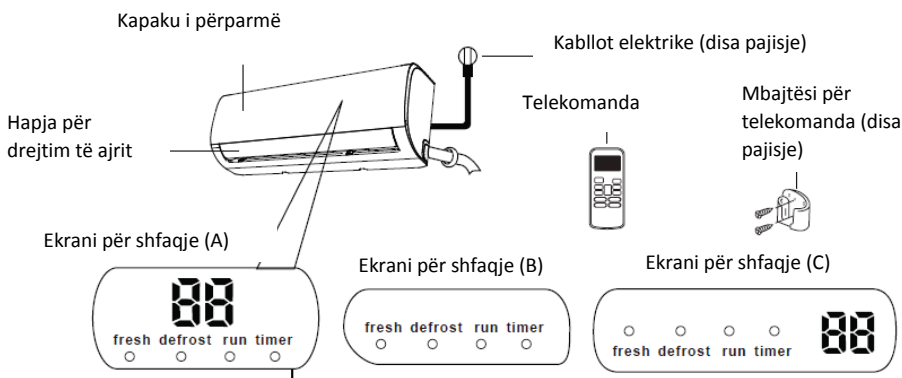

Domethënia e shifrave në ekran

"fresh"	aktivizim i funksionit ftohje (disa pajisje)
"defrost"	aktivizim i funksionit shkrirje
"run"	pajisja është kyçur
"timer"	funkcioni i kohëmatësit është kyçur
"88"	Nuk është në dispozicion për të gjitha pajisjes. Aktivizim i funksioni ECO (disa pajisje), shenja "88" ndriçon përkohësisht --E C-- 0 -- vendosje e temperaturës -- E në intervale në sekonda. Në mënyrat tjera njësia do të tregojë rregullimet për temperaturë. Kur ventilatori punon, njësia do të tregojë temperaturën e dhomës. Nëse ka gabime, do të shfaqet kodi i gabimit. "07" për 3 sekonda kur: - është aktivizuar funksioni TIMER ON

	<p>- janë aktivizuar funksionet FRESH, SWING, TURBO ose SILENCE</p> <p>- " OF " është aktivizuar funksioni TIMER OFF</p> <p>- janë aktivizuar funksionet FRESH, SWING, TURBO ose SILENCE</p> <p>" cF " është aktivizuar funksioni kundër të ftohtit</p> <p>" dF " shkrirje</p> <p>" SC " vetë-pastrim i pajisjes</p> <p>" FP " aktivizim i mbrojtjes nga ngrirja</p>

SHËNIM: Udhëzuesi për përdorim të telekomandës infra të kuqe nuk është i përfshirë në këtë pako të udhëzuesve.

Arritje e performancave optimale

Performanca optimale të ftohjes, ngrohjes dhe tharjes mund të arritet me shtrirjet e ardhshme të temperaturave. Nëse pajisja për klimatizim punon jashtë kësaj shtrirjeje, do të aktivizohen disa karakteristika për mbrojtje të sigurisë dhe do të shkaktojnë shkallë më të ulët të performancave optimale të pajisjes.

Lloji i inverterit

	COOL mënyra e punës	HEAT mënyra e punës	DRY mënyra e punës
Temperatura e dhomës	17°C - 32°C (63°F - 90°F)	0°C - 30°C (32°F - 86°F)	10°C - 32°C (50°F - 90°F)
Temperatura e jashtme	0°C - 50°C (32°F -	-15°C - 30°C (5°F - 86°F)	0°C - 50°C (32°F - 122°F)
	-15°C - 50°C (5°F - 122°F) (për sisteme me temperaturë të ulët)		
	0°C - 60°C (32°F - 140°F) (për modele të veçanta tropike)		0°C - 60°C (32°F - 140°F) (për modele të veçanta tropike)

PËR PAJISJE TË JASHTME ME NGROHËS ELEKTRIK NDIHMËS

Kur temperatura jashtë bie nën 0°C (32°F) rekomandojmë që pajisja të jetë gjithmonë e kyçur në prizë që të sigurohet performanca e vazhdueshme pa pengesa.

Lloji me shpejtësi fikse

	COOL mënyra e punës	HEAT mënyra e punës	DRY mënyra e punës
Temperatura e dhomës	17°-32°C (63°-90°F)	0°-30°C (32°-86°F)	10°-32°C (50°-90°F)
Temperatura e jashtme	18°-43°C (64°-109°F)	-7°-24°C (19°-75°F)	11°-43°C (52°-109°F)
	-7°-43°C (19°-109°F) (për sisteme me temperaturë të ulët)		18°-43°C (64°-109°F)
	18°-54°C (64°-129°F) (për modele të veçanta tropike)		18°-54°C (64°-129°F) (për modele të veçanta tropike)

Që të vazhdoni me optimizimin e performancës së pajisjes tuaj, kryeni hapat në vijim:

- Mbyllni dritaret dhe dyert.
- Kufizoni harxhimin e energjisë me ndihmë të funksioneve TIMER ON dhe TIMER OFF (koha për kyçje dhe shkyçje).
- Mos bllokoni me asgjë hapjet hyrëse dhe dalëse për ajër.
- Rregullisht kontrolloni dhe pastroni filtrat për ajër.

Për udhëzime të hollësishme të çdo funksioni lexoni Udhëzimet për telekomandë.

Karakteristika të tjera**Kyçje automatike e pajisjes**

Nëse pajisja mbetet pa rrymë, do të vijë në kyçje automatike, kurse rregullimet e mëparshme nuk do të humben.

Parandalimi i mykut (disa pajisje)

Pajisja, pas ndaljes të mënyrës së punës, do të vazhdojë të punojë me harxhim të vogël të energjisë, që të thajë hapësirën nga lagështia dhe ashtu të parandalojë krijimin e mykut.

Drejtimit pa tel (disa njësi)

Drejtimi pa tel mundëson që pajisjen të drejtoni me ndihmë të telefonit celular dhe rrjetit pa tel.

Për qasje në pajisjen me anë të USB-së duhet të kontaktoni personin që është i kualifikuar për këtë.

Memorizim i këndit të hapjeve për drejtimit të ajrit (disa njësi)

Pas shkyçjes së pajisjes, hapjet do të kenë këndin e njëjtë si gjatë drejtimit të fundit të pajisjes.

Zbulim i rrjedhës së ujit (disa njësi)

Njësia e brendshme automatikisht do të shfaqë në ekran shenjën “EC”. Drita e treguesit të kohës së mbetur do të shkyçet, kurse drita për nisje të pajisjes do të dridhet 7 herë kur pajisja zbulon rrjedhë të ujit

Përkujtues për filtrat e ajrit (disa njësi)**Përkujtues për pastrim të filtrave të ajrit**

Pas 240 orë të përdorimit të pajisjes, drita në njësinë e brendshme për nisje të pajisjes dhe koha e mbetur do të dridhen njëkohësisht, dhe ekrani për shfaqje do të shfaq dridhje të shenjës “CL” (nëse mund të ekzekutohet në atë njësi). Kjo është përkujtues për pastrim të filtrit. Pas 15 sekondave pajisja do të kthehet në shfaqjen e mëparshme.

Për vendosje përsëri të përkujtuesit shtypni butonin LED katër herë në telekomandë ose shtypni butonin MANUAL CONTROL tre herë. Nëse nuk e vendosni përkujtuesin, dritat për “CL”, “koha e mbetur” dhe “nisje e pajisjes” përsëri do të ndriçojnë kur nisni pajisjen.

Përkujtues për zëvendësim të filtrave të ajrit

Pas 2880 orë të përdorimit të pajisjes dritat për nisje të pajisjes dhe kohë të mbetur njëkohësisht do të dridhen 10 herë, pas kësaj do të jenë të ndezura 5 minuta, kurse në pajisje do të shfaqet shenja “nF” (nëse pajisja e mbështet). Kjo është përkujtues për zëvendësim të filtrave. Pas kësaj pajisja do të kthehet në shfaqjen e mëparshme.

Për vendosje përsëri të përkujtuesit shtypni butonin LED katër herë në telekomandë ose shtypni butonin MANUAL CONTROL tre herë. Nëse nuk e vendosni përkujtuesin, dritat për nF, nisje të pajisjes dhe kohë të mbetur përsëri do të ndriçojnë kur nisni pajisjen.

Për shpjegim në detaje të karakteristikave të pajisjes tuaj (si që është TURBO mënyra e punës ose funksioni vetë-pastrim i pajisjes) lexoni Udhëzimet për telekomandë.

SHËNIM PËR FOTOGRAFI

Fotografitë në këtë udhëzues janë vendosur për shkaqe të përshkrimit. Forma e vërtetë e njësisë së brendshme mund të ndryshojë pak nga ajo që është në fotografi. Forma e vërtetë është forma e duhur.

Vendosja e këndit për rrjedhë të ajrit**Këndi vertikal i rrjedhës së ajrit**

Kur pajisja është e kyçur, shtypni butonin SWING/ DIRECT që të vendosni drejtimin (këndin vertikal) për rrjedhë të ajrit.

1. Njëherë shtypni butonin SWING/ DIRECT që të aktivizoni hapjen për drejtim të ajrit. Çdoherë që shtypni këtë buton, hapja do të lëvizë për 6°. Shtypeni butonin derisa nuk keni këndin që dëshironi.
2. Që hapja të lëkundet në mënyrë të vazhdueshme prej lart poshtë dhe në të kundërt, shtypni dhe mbajeni butonin SWING/ DIRECT tre sekonda. Përsëri shtypeni që ta ndalni funksionin automatik.

Kujdes: Kini kujdes që hapja të mos jetë e vendosur tepër vertikalisht, pasi që kjo mund të shkaktojë grumbullim të pikave që mund të bien mbi objektet në shtëpi.

Vendosja e këndit horizontal për rrjedhë të ajrit

Këndi horizontal për rrjedhë të ajrit duhet të vendoset manualisht. Merrni dorezën për lirim (foto B) dhe manualisht rregullojeni sipas dëshirës tuaj. Tek disa pajisje këndi horizontal mund të vendoset me ndihmë të telekomandës. Ju lutemi të lexoni Udhëzuesin e telekomandës

SHËNIM PËR KËNDET E HAPJES

Tek mënyra e punës COOL ose DRY kini kujdes që hapja mos të mos jetë e vendosur tepër vertikalisht, pasi që kjo mund të shkaktojë grumbullim të pikave që mund të bien mbi objektet në shtëpi. **(foto A)**

Tek mënyra e punës COOL ose HEAT këndi tepër vertikal i punës do të zvogëlojë ekzekutimin e njësisë për shkak të rrjedhës së kufizuar të ajrit.

Hapjen mos e lëvizni me dorë, pasi që mund të ngecë në atë pozitë. Nëse vjen deri tek kjo, shkyçeni pajisjen dhe shkyçeni prizën nga rryma dhe pas kësaj përsëri nisni pajisjen. Ashtu përsëri do të lëvizni hapjen.

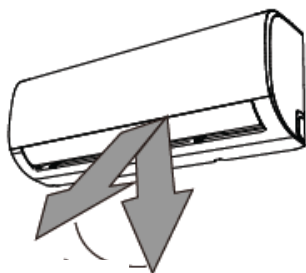

Hapësirë

Foto A

Kujdes: Kini kujdes që hapja mos të mos jetë e vendosur tepër vertikalisht, pasi që kjo mund të shkaktojë grumbullim të pikave që mund të bien mbi objektet në shtëpi.



CAUTION

KUJDES

Mbani gishtat larg pjesëve nxjerrëse dhe thithëse të njësisë si që janë ventilatori që mos të lëndoni veten.

Foto B

Doreza për lirim

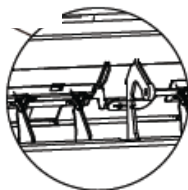

Funksioni i gjumit

SLEEP funksioni përdoret për harxhim të zvogëluar të energjisë derisa flini (dhe kur nuk ju duhet temperatura e njëjtë e dhomës që të ndjeheni mirë). Ky funksion mund të aktivizohet vetëm me telekomandë.

Shtypni butonin SLEEP kur doni të flini. Kur pajisja është në mënyrë të punës COOL, temperatura do të rritet për 1°C (2°F) pas 1 ore dhe plus 1°C (2°F) pas edhe një ore. Tek mënyra e punës HETA pajisja do të zvogëlojë temperaturën për 1°C (2°F) pas 1 ore dhe plus 1°C (2°F) pas edhe një ore.

Nivelin e ri të temperaturës do ta mbajë 5 orë, pas kësaj pajisja automatikisht shkyçet.

SHËNIM: Funksioni SLEEP nuk është në dispozicion për mënyrën e punës Fan ose DRY.

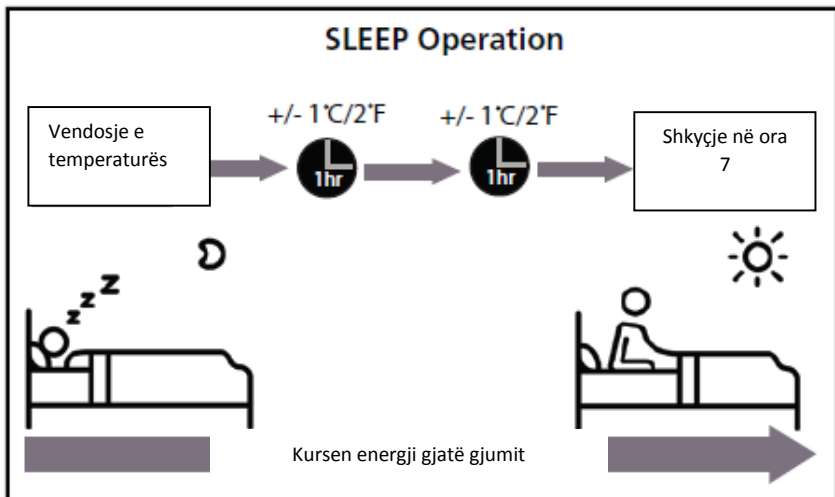

2. Drejtimi manual (pa telekomandë)

Si të drejtoni pajisjen pa telekomandë

Në rast se telekomanda juaja, për çfarëdo shkak, nuk funksionon, pajisjen mund ta drejtoni manualisht me ndihmë të butonave MANUAL CONTROL, që gjenden në njësinë e brendshme. Mbani në mend që drejtimi manual nuk është zgjidhje afatgjatë dhe kuptohet që rekomandohet të keni telekomandë funksionale për drejtim të pajisjes për klimatizim.

PARA DREJTIMIT MANUAL

Njësia duhet të shkyçet para drejtimit manual.

Për drejtim manual të pajisjes:

1. Hapeni kapakun e përparmë të pajisjes.
2. Gjejini butonin MANUAL CONTROL në anën e djathtë të pajisjes.
3. Shtypni njëherë butonin MANUAL CONTROL që të aktivizoni mënyrën e punës FORCED AUTO.
4. Shtypni përsëri butonin MANUAL CONTROL që të aktivizoni mënyrën e punës FORCED COOLING.
5. Shtypni për herë të tretë butonin MANUAL CONTROL për shkyçje të pajisjes.
6. Mbyllni kapakun e përparmë të pajisjes.



CAUTION

KUJDES

Butoni manual është paraparë vetëm për testim dhe raste urgjente. Ju lutemi që këtë funksion ta përdorni vetëm nëse keni humbur telekomandën ose nëse kjo është shumë e nevojshme. Përdoreni telekomandën që të nisni pajisjen dhe ta drejtoni përsëri.

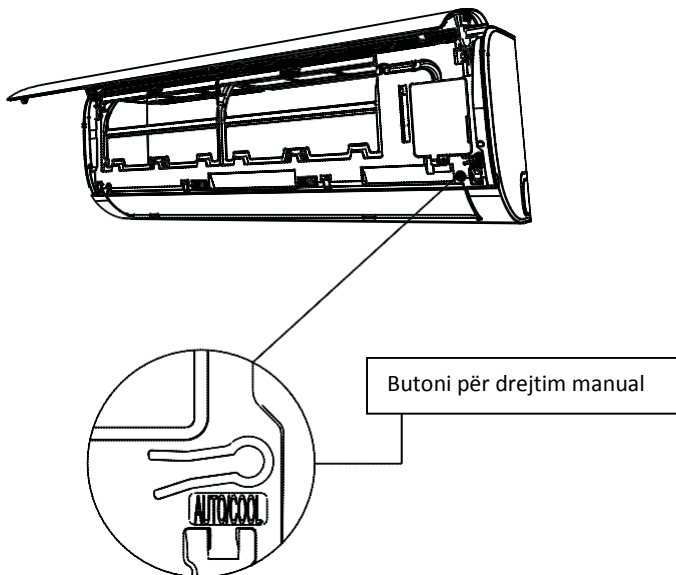

3. Kujdesi dhe mirëmbajtja

Pastrimi i njësisë së brendshme



WARNING

GJITHMONË SHKYÇNI PAJISJEN PËR KLIMATIZIM DHE HIQNI PRIZËN NGA PRIZA E MURIT PARA PASTRIMIT OSE MIRËMBAJTJES



CAUTION

KUJDES

Përdorni vetëm leckë të butë dhe të thatë për pastrim të njësisë.

Nëse pajisja është shumë e papastër, mund të lagni leckën me ujë të ngrohtë që të pastroni pajisjen me të.

- Mos përdorni mjete kimike ose leckë të trajtuar me mjete kimike për pastrim të pajisjes

- Mos përdorni benzinë, tretës të ngjyrave ose tretës të jetë për pastrim të pajisjes, pasi që kjo mund të dëmtojë pjesën plastike të sipërfaqes së pajisjes.
- Mos përdorni ujë temperatura e të cilit është më e lartë se 40°C (104°F) për pastrim të kapakut të përparmë të pajisjes pasi që kjo mund të çojë në dëmtim ose humbje të ngjyrës.

Pastrim i filtrit për ajër

Pajisje e bllokuar për klimatizim mund të kufizojë efektivitetin gjatë ftohjes dhe mund të jetë rrezik për shëndetin tuaj. Filtrat për ajër duhet të pastrohen një herë në dy javë.

1. Ngrehni kapakun e përparmë.
2. Një herë shtypni sustën në fund të filtrit që ta lironi, pastaj ngreheni dhe tërhiqeni kah vetja.
3. Pas kësaj tërhiqeni filtrin jashtë.
4. Nëse filtri juaj ka filtër të vogël për freskim të ajrit, hiqeni nga filtri më i madh. filtrin më të vogël pastrojeni me thithëse dore.
5. Filtrin më të madh pastrojeni me ujë të ngruhtë me sapun. Përdorni mjet të butë për pastrim.
6. Pastrojeni filtrin me ujë të freskët dhe pas kësaj fshijeni ujin e mbetur në të.
7. Filtrin thajeni në vend të ftohtë dhe të thatë e mos e ekspozoni ndaj dritës direkte të diellit.
8. Filtrin e thatë të vogël mund ta ktheni tek filtri i madh, të cilin pas kësaj do ta ktheni tek pajisja e brendshme.
9. Mbylleni kapakun e përparmë të njësisë së brendshme.

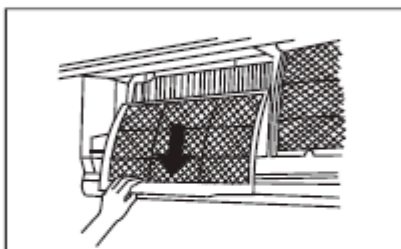
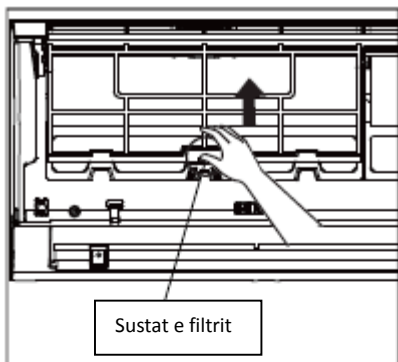

KUJDES

Filtrin për freskim të ajrit (Plasma filtër) mos e prekni së paku 10 minuta pasi të shkyçni pajisjen.



KUJDES

- Para zëvendësimit ose pastrimit të filtrit shkyçeni pajisjen dhe hiqeni nga priza e murit.
- Mos prekni pjesët metalike të pajisjes pasi ta shkyçni. Mund të preheni në këndet e mprehta metalike.
- Mos përdorni ujë gjatë pastrimit të pjesës së brendshme të pajisjes, pasi që kështu mund të dëmtoni izolimin dhe të shkaktoni goditje elektrike.
- Filtrin mos e ekspozoni ndaj dritës direkte të diellit gjatë tharjes pasi që kjo mund të shkaktojë tkurrje të madhësisë së filtrit.

Përkujtues për filtrat e ajrit (sipas zgjedhjes)

Përkujtues për pastrim të filtrave të ajrit

Pas 240 orë të përdorimit të pajisjes, në ekran do të shfaqet shenja që dridhet "CL." Kjo është përkujtues për pastrim të filtrit. Pas 15 sekondave pajisja do të kthehet në shfaqjen e mëparshme. Për vendosje përsëri të përkujtuesit shtypni butonin **LED** katër herë në telekomandë ose shtypni butonin **MANUAL CONTROL** tre herë. Nëse nuk e vendosni përkujtuesin, drita për "CL", përsëri do të ndriçojnë kur nisni pajisjen.

Përkujtues për zëvendësim të filtrave të ajrit

Pas 2880 orë të përdorimit të pajisjes në ekran do të shfaqet shenja që dridhet "nF." Kjo është përkujtues për pastrim të filtrit. Pas 15 sekondave pajisja do të kthehet në shfaqjen e mëparshme. Për vendosje përsëri të përkujtuesit shtypni butonin **LED** katër herë në telekomandë ose shtypni butonin **MANUAL CONTROL** tre herë. Nëse nuk e vendosni përkujtuesin, drita për "CL", përsëri do të ndriçojnë kur nisni pajisjen.



CAUTION

KUJDES

- Çdo mirëmbajtje ose pastrim të njësisë së jashtme duhet të kryhet nga shitësi i autorizuar ose nga person i autorizuar për shërbim.
- Të gjitha riparimet duhet të kryhen nga shitësi i autorizuar ose nga person i autorizuar për shërbim.

Mirëmbajtje – Mos përdorim i pajisjes kohë më të gjatë

Nëse nuk planifikoni të përdorni pajisjen kohë më të gjatë, atëherë duhet të bëni këto në vijim:

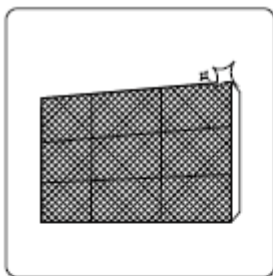

Pastrim i të gjitha
filtrave



Aktivizim i funksionit FAN derisa
njësia të thahet tërësisht



Shkyçje e funksionit FAN dhe heqje e
prizës nga priza e murit

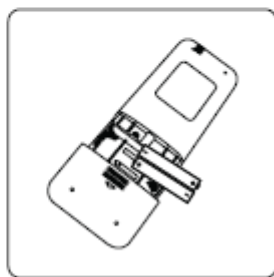

Heqja e baterive nga telekomanda

Mirëmbajtje – Kontroll para sezonit

Pasi nuk keni përdorur pajisjen kohë më të gjatë ose para fillimit të sezonit kur përdorni më shumë pajisjen, bëni këtë në vijim:



Kontrolloni nëse janë dëmtuar kablot

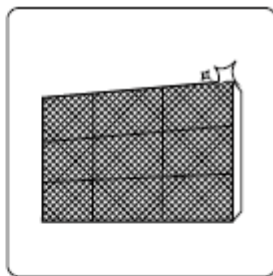

Pastroni të gjitha filtrat



Kontrolloni nëse diku rrjedh ujë

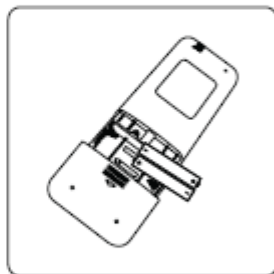

Zëvendësoni bateritë



Kini kujdes që asgjë mos të bllokojë hapjet hyrëse dhe dalëse për ajër

t

4. Probleme



MASA SIGURIE

CAUTION

Në rast se vjen deri në CILËNDO nga rrethanat në vijim menjëherë shkyçeni pajisjen!

- Kablloja është dëmtuar ose tepër i nxehtë
- Ndjeni erë të djegies
- Pajisja krijon zëra të zhurmshëm ose të çuditshëm
- Bie siguresa
- Pajisja vjen në kontakt me ujë ose lloj tjetër lëngu

MOS RIPARONI VETË PAJISJEN ! MENJËHERË KONTAKTONI SHËRBIM TË AUTORIZUAR PËR RIPARIM!

Probleme të zakonshme

Problemet në vijim nuk janë rezultat i prishjes dhe nuk kërkojnë riparim.

Problem	Shkaku i mundshëm
Pajisja nuk kyçet kur shtypni butonin ON/OFF	Pajisja ka mbrojtje prej 3 minutave që ndalon tej ngrohjen e pajisjes. Pajisja nuk mund të kyçet në 3 minutat e ardhshme pas shkyçjes së saj.
Pajisja kalon nga mënyra e punës COOL/HEAT në FAN	Njësia mund të ndërrojë rregullimet e veta që të ndalojë ngrirje të pajisjes. Pas rritjes së temperaturës pajisja do të vazhdojë me mënyrën e mëparshme të punës. Temperatura e vendosur është arritur, pas kësaj shkyçet kompresori. Pajisja do të vazhdojë të punojë në ndryshimin e ardhshëm të temperaturës.

Njësia e brendshme nxjerr mjegull të bardhë	Në vende me lagështi dallimi mes temperaturës së dhomës dhe ajrit nga pajisja mund të shkaktojë mjegull të bardhë.
Njësia e brendshme dhe e jashtme nxjerrin mjegull të bardhë	Kur pajisja, pas shkrirjes, përsëri hyn në mënyrën e punës HEAT, do të nxjerrë mjegull të bardhë për shkak të lagështisë që bëhet gjatë procesit të shkrirjes.
Njësia e brendshme prodhon zëra të zhurmshme	Kur hapja për ajër hyn në ndonjë pozitë, mund të krijohet zë.
	Zëri i gërvishtjes mund të shkaktohet kur pajisja hun në mënyrën e punës HEAT dhe kjo për shkak të zgjerimit dhe tkurrjes së plastikës në pajisje.
Njësia e brendshme dhe e jashtme prodhojnë zëra të zhurmshme	Zë i ulët gjatë punës: Zë normal që shkaktohet nga ftohja e gazrave brenda njësisë së brendshme dhe të jashtme.
	Zë i ulët gjatë nisjes së pajisjes, shkyçjes ose shkrirjes: Zë normal që shkaktohet nga ndalimi i gazit të ftohur brenda pajisjes ose ndërrim i drejtimit të gazit ftohes.
	Zë: Tkurrje dhe zgjerim normal i pjesëve plastike dhe metalike shkaktuar nga ndryshimi i temperaturës gjatë punës së pajisjes.
Njësia e jashtme prodhon zëra të zhurmshme	Pajisja prodhon zëra të ndryshëm varësisht nga mënyra e punës në momentin.
Njësia e brendshme ose e jashtme nxjerr pluhur	Pajisja mund të grumbullojë pluhur gjatë kohës së gjatë pa përdorim, e ta lëshojë pas kyçjes. Kjo mund të shmanget nëse njësia mbulohet në rast se nuk përdoret kohë të gjatë.
Pajisja lëshon erë të pakëndshme	Pajisja mund të absorbojë erëra të ndryshme nga ambienti (era e gatimit, cigareve etj.) të cilat do t'i lëshojë gjatë punës.

	Filtrat në pajisje nuk janë pastruar dhe duhet të pastrohen.
Ventilatori në njësinë e jashtme nuk punon	Shpejtësia e ventilatorit është kufizuar gjatë punës që të mund të optimizohet performanca e pajisjes
Pajisja nuk funksionon si duhet, e paparashikueshme ose nuk reagon	Ndërprerje në punën e pajisjes ose pengesa mund të shkaktojnë interferencat e pajisjeve celulare. Në atë rast bëni këtë: <ul style="list-style-type: none">• Hiqni prizën nga priza e murit, dhe përsëri kyçeni.• Shtypni butonin ON/OFF në telekomandë për nisje të pajisjes.
SHËNIM: Nëse nuk mund të zgjidhni problemin, kontaktoni shitësin lokal ose shërbimin më të afërm për përdorues. Shpjegojuni me hollësi problemin dhe tregoni numrin e modelit të pajisjes.	

Probleme

Kur ka probleme, njëherë kontrolloni pjesët në vijim para se të kontaktoni shërbimet për përdorues.

Problem	Shkaku i mundshëm	Zgjedhje
Ftohje e dobët e pajisjes	Rregullimi për temperaturë është më i lartë se temperatura e dhomës	Zvogëloni temperaturën
	Ndërruesi i ngrohtësisë në pajisjen e brendshme dhe të jashtme nuk është i pastër	Pastroni ndërruesin e ngrohtësisë
	Filtri i ajrit nuk është i pastër	Hiqni filtrin dhe pastrojeni sipas udhëzimeve
	Hapja hyrëse ose dalëse e pajisjes është bllokuar	Shkryçni pajisjen, hiqni pengesën dhe përsëri kyçeni
	Dera dhe dritaret janë të hapura	Të gjitha dyert dhe dritaret duhet të jenë të mbyllura kur punon pajisja
	Dielli krijon nxehtësi të tepërt	Mbyllni të gjitha dritaret dhe perdet gjatë kohës së nxehtë ose dritës së fortë të diellit
	Tepër burime të nxehtësisë në dhomë (njerëz, kompjuterë, elektronikë)	Zvogëloni burimet e nxehtësisë
	Nivel i ulët i gazrave ftohëse për shkak të rrjedhës ose përdorimit të gjatë të pajisjes	Kontrolloni nëse rrjedh gazi dhe nëse ka nevojë, mbylleni vrimën nëpër të cilën rrjedh
	Është aktivizuar funksioni SILENCE (funksion opsional)	Funksioni SILENCE mund të kufizojë performancën me zvogëlim të frekuencës së punës të pajisjes. Çaktivizoni funksionin SILENCE.

Problem	Shkaku i mundshëm	Zgjedhje
Pajisja nuk funksionon	Nuk ka energji elektrike	Pritni kthimin e energjisë elektrike
	Pajisja është shkyçur	Kyçeni pajisjen
	Siguresa është djegur	Zëvendësoni siguresën
	Bateritë e telekomandës janë harxhuar	Zëvendësoni bateritë
	Është aktivizuar mbrojtja 3-minutëshe e pajisjes	Pritni 3 minuta para se të kyçni përsëri pajisjen
	Është aktivizuar numërim	Shkyçni numërimin
Pajisje shpesh niset dhe ndalet	Sasi tepër e madhe ose e vogël e gazit në pajisje	Kontrolloni nëse rrjedh gazi ftohës dhe shtoni nëse ka nevojë
	Në pajisje ka gaz të pangjeshshëm ose lagështi	Zbrazni sistemin dhe përsëri mbusheni me gaz
	Kompresori është prishur	Zëvendësoni kompresorin
	Tensioni është tepër i lartë ose i ulët	Instaloni manostat për rregullim të tensionit
Ngrohje e dobët	Temperatura e jashtme është shumë e ulët	Përdorni pajisjen ndihmëse për ngrohje
	Ajër i ftohët hyn nëpër dyer dhe dritare	Të gjitha dyert dhe dritaret duhet të jenë të mbyllura kur punon pajisja
	Nivel i ulët i gazit ftohës për shkak të rrjedhës ose përdorimit të shpeshtë	Kontrolloni nëse rrjedh gazi dhe shtoni nëse ka nevojë

Treguesi akoma dridhet	Pajisja mund të shkyçet ose të vazhdojë me punë. Nëse dritat akoma dridhen ose paraqiten kode për gabime, pritni 10 minuta. Ndoshta problemi do të zgjidhet vetë.
Paraqitet kod për gabim në ekranin për shfaqje të njësive të brendshme: <ul style="list-style-type: none"> • E0, E1, E2... • P1, P2, P3... • F1, F2, F3... 	Nëse nuk ndodh ashtu, shkyçeni pajisjen nga priza e murit e përsëri kyçeni. Kyçeni pajisjen. Nëse problemi paraqitet përsëri shkyçeni pajisjen dhe kontaktoni shërbim për përdorues.

SHËNIM: Nëse problemi juaj akoma paraqitet pas kontrolleve dhe diagnozave, menjëherë shkyçeni pajisjen dhe kontaktoni shërbimin për përdorues.

5. Udhëzime evropiane për deponimin e mbeturinave

Kjo pajisje përmban gazeve ftohëse dhe substanca të tjera të rrezikshme. Gjatë deponimit në mbeturina sigurohuni që materialet asgjësohen në përputhje me ligjin. Disa pjesë të pajisjes nuk duhet të hidhen me mbeturinat shtëpiake ose mbeturina të pa seleksionuara.

Keni këto mundësi në rast të deponimit të pajisjes në mbeturina:

- Pajisjen depononi në deponi ku është paraparë të merren mbeturina elektronike.
- Shitësi, gjatë blerjes së pajisjes të re, do të marrë pajisjes pa shpenzime tjera.
- Prodhuesi do të marrë pajisjen e vjetër pa shpenzime tjera.
- Pajisjen mund të shitni tek blerësit e autorizuar të metalit.

Shënim i veçantë

Deponimi i kësaj pajisjeje në pyje ose në çfarëdo vendi tjetër në natyrë mund të rrezikojë shëndetin tuaj dhe t'i shkaktojë dëm mjedisit jetësor. Substanca të rrezikshme mund të derdhen në ujë dhe natyrë dhe kështu të arrijnë në zinxhirin ushqimor.



PAJISJE PËR KLIMATIZIM SHFAQJE E TELEKOMANDËS

Specifikimet mund të ndërrohen pa lajmërim të mëparshëm.
Kontaktoni shitësin ose prodhuesin në rast të hamendjes.

Ju falënderojmë që keni blerë prodhimin tonë. Ju lutemi lexoni këto
udhëzime me vëmendje para përdorimit të pajisjes për klimatizimit.

PËRMBAJTJE

Shenja të telekomandës	2
Butonat e funksioneve	3
Treguesit në LCD ekranin	7
Ftohje/Ngrohje/Ventilim.....	7
Funksioni i çlagështimit	8
Rregullimi i drejtimit të ajrit	8
Drejtimi i kohës	9
Drejtimi i telekomandës	13

SHËNIM:

Pamja e butonave bazohet në modelin tipik, ashtu që mund të ndryshojë pak nga pamja reale e pajisjes që keni porositur.

Të gjitha funksionet e përshkruara vlejnë për atë pajisje. Nëse pajisja nuk ka shenjë të caktuar, atëherë me shtypje në asnjë buton nuk mund të arrihet në atë shenjë ose funksion.

Nëse ka dallime të mëdha mes përshkrimit të funksioneve tek „Shfaqje e telekomandës“ dhe „UDHËZUES PËR PËRDORUESIN“, do të vlejë përshkrimi i udhëzuesit.

Shenja të telekomandës

Modeli	RG57A3/BGEF, RG57A2/BGEF, RG57B/BGE, RG57D/BGE
Tensioni	3.0V(Bateri R03/LR03 2)
Largësia e arritjes së sinjalit	8m
Mjedisi	-5°C• 60C

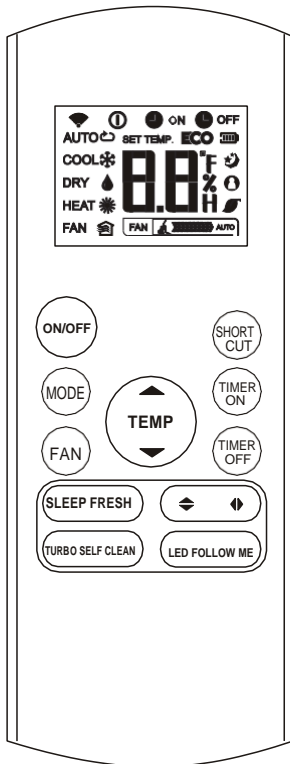

RG57A2/BGEF
(FRESH butoni nuk është në dispozicion)
RG57A3/BGEF

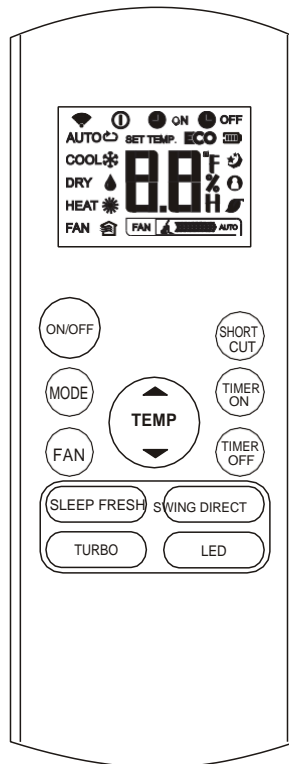

RG57B/BGE
(FRESH butoni nuk është në dispozicion)
RG57D/BGE

Butonat e funksioneve

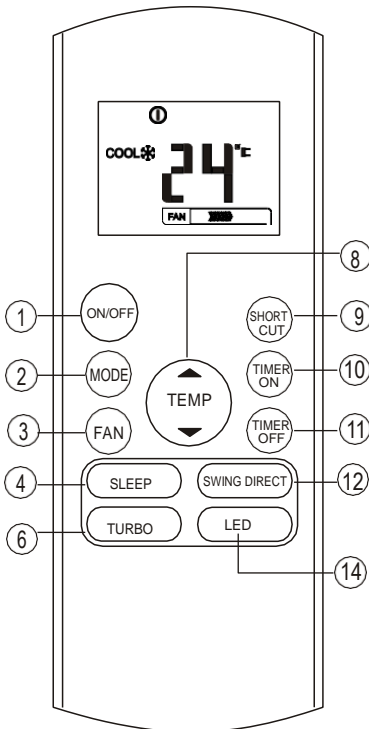

Butoni ON/OFF

Me këtë buton KYÇËT dhe SHKYÇËT pajisja e klimatizimit.

Butoni MODE

Çdo herë që shtypet ky buton, kryhet me radhë njëra nga këto veprime:

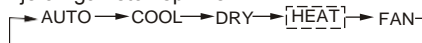

SHËNIM Ju lutemi mos e zgjidhni mënyrën HEAT nëse pajisja juaj është e paraparë vetëm për ftohje. Pajisjet që janë vetëm për ftohje nuk kanë funksionin e ngrohjes.

Butoni FAN

Rregullim i shpejtësisë së ajrit:

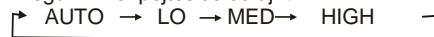

SHËNIM: Shpejtësinë mund të rregulloni gjatë mënyrës AUTO ose DRY.

Butoni SLEEP

- Aktivizohet/Çaktivizohet funksioni i gjumit. Mban temperaturë të këndshme dhe kursen energji. Ky funksion është në dispozicion vetëm në COOL, HEAT ose AUTO mënyrë të punës.
- Për më tepër hollësi shihni kapitullin për funksionin e gjumit në UHDËZUESIN PËR PËDORUES.

SHËNIM: Mënyra e punës në gjumë mund të ndalohet nëse shtypen butonat MODE, FAN SPEED ose ON/OFF.

Butoni FRESH

(i referohet RG57A3/BGEF dhe (RG57D/BGE)

Aktivizim/çaktivizim i funksionit FRESH. gjatë nisjes së funksionit FRESH, Ionizator/ Pjesa për mbledhje të pluhurit (për mbledhje të pluhurit varësisht nga modeli) nisët dhe ndihmon pajisjes me pastrim të ajrit.

Butoni TURBO

Aktivizim/çaktivizim i funksionit Turbo. Funksioni turbo mundëson pajisja të arrijë temperaturën që dëshironi të ngrohjes ose ftohjes në kohë sa më të shkurtër (nëse njësia e brendshme nuk ka këtë funksion, nuk keni funksionin e duhur që mund të përgjigjet në butonin në telekomandë).

Butoni SELF CLEAN

(i referohet Rg57(A2)A3/BGEF)

Aktivizim/çaktivizim i funksionit të pastrimit

Funksione të butonave

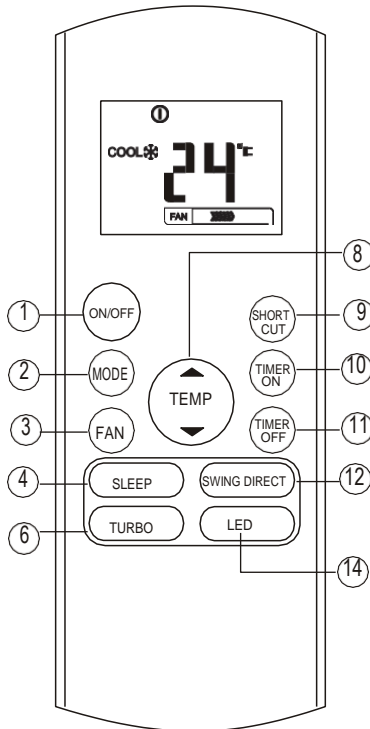

RG57B/BGE

Butoni UP (▲)

Shtypni këtë buton që të rritni temperaturën e dhomës në intervale prej 1°C deri në nivel maksimal të temperaturës prej 30°C.

Butoni DOWN (▼)

Shtypni këtë buton që të zvogëloni temperaturën e dhomës në intervale prej 1°C deri në nivel maksimal të temperaturës prej 17°C.

SHËNIM Nuk mund të drejtoni me temperaturën derisa punon ventilatori.

Butoni SHORTCUT

Përdoret për freskim të rregullimeve të momentit ose për vazhdim të rregullimeve të mëparshme.

Shtypni butonin SHORTCUT gjatë kyçjes së parë të pajisjes, pajisja do të punojë në mënyrën AUTO, 26°C, dhe shpejtësia e ventilatorit gjithashtu është automatikisht e rregulluar.

Shtypeni këtë buton nëse telekomanda është e kyçur, sistemi do të kthehet automatikisht në rregullimet e mëparshme duke përfshirë mënyrën e punës, temperaturën e ambientit, shpejtësinë e ventilatorit, dhe funksionin e gjumit (nëse është aktivizuar). Nëse shtypni këtë buton më gjatë se 2 sekonda, sistemi automatikisht do të freskojë rregullimet e momentit duke përfshirë mënyrën e punës, temperaturën e ambientit, shpejtësinë e ventilatorit, dhe funksionin e gjumit (nëse është aktivizuar).

Butoni TIMER ON

Shtypni këtë buton për rregullim të kohës së nisjes automatike të nisjes së pajisjes. Çdo shtypje e butonit do të rrit rregullimin e sinkronizimit automatik për 30 minuta. Kur koha e rregulluar tregon 10, çdo shtypje e ardhshme do të rrit rregullimin e sinkronizimit automatik për 60 minuta. Për anulim të programit vendosni kohën e nisjes automatike të programit në 0.0.

Butoni TIMER OFF

Shtypni këtë buton që vendosë kohë automatike të shkyçjes së kohëmatësit. Çdo shtypje e butonit do të rrit rregullimin e sinkronizimit automatik për 30 minuta. Kur koha e rregulluar tregon 10, çdo shtypje e ardhshme do të rrit rregullimin e sinkronizimit automatik për 60 minuta. Për anulim të programit vendosni kohën e nisjes automatike të programit në 0.0.

Funksione të butonave

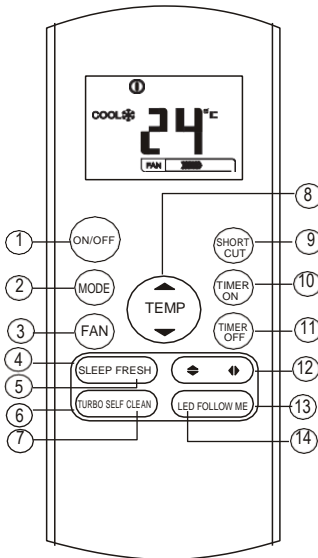

Butoni Swing ◀▶

(i referohet RG57(A2)/A3/BGEF)

Përdoret për ndalje ose nisje të hapjeve vertikale për drejtim të ajrit dhe për drejtim të ajrit në anën e majtë ose të djathtë.

Hapjet vertikale përfshijnë 6 pozita që mund të rregullohen me çdo shtypje të butonit. Në ekranin me temperaturë shkurt do të shfaqet shenja $\uparrow\downarrow$. Nëse butonin e mbani të shtypur më gjatë se 2 sekonda, hapjet vertikale do të aktivizohen, e në ekran 4 herë do të dridhet shenja

III, dhe do të kthehet temperatura e vënë më parë. Gjatë ndaljes së hapjeve në ekran shfaqen germa LC për 3 sekonda.

Butoni Swing ◀▶

(i referohet RG57A3(A2)/BGEF)

Përdoret për ndalje ose nisje të hapjeve vertikale për drejtim të ajrit dhe për drejtim të ajrit lart ose poshtë. Hapjet vertikale përfshijnë 6 pozita që mund të rregullohen me çdo shtypje të butonit. Nëse butonin e mbani të shtypur më gjatë se 2 sekonda, hapjet vertikale automatikisht do të lëkunden poshtë ose lart.

Butoni SWING

(i referohet RG57B/BGE)

Përdoret për nisje ose ndalje të lëkundjes automatike së hapjeve horizontale.

Butoni DIRECT

(i referohet RG57B/BGE)

Përdoret për ndërrim të lëvizjes së hapjeve dhe rregullim të drejtimit të ajrit.

Hapjet vertikale përfshijnë 6 pozita që mund të rregullohen me çdo shtypje të butonit.

Butoni FOLLOW ME

(i referohet Rg57(A2)/A3/BGEF)

Me këtë buton nisesh shenja me të cilën kjo pajisje ju ndjek në dhomë. Telekomanda do t'i dërgojë sinjal pajisjes çdo 3 minuta derisa nuk shtypni përsëri këtë buton. Funkcioni i ndjekjes do të shkyçet automatikisht nëse pajisja nuk merr sinjal pas 7 minutash.

Butoni LED

Aktivizim/çaktivizim i shfaqjes në ekran. Me shtypje të butonit ekrani shkyçet, me shtypjen e dytë kyçet.

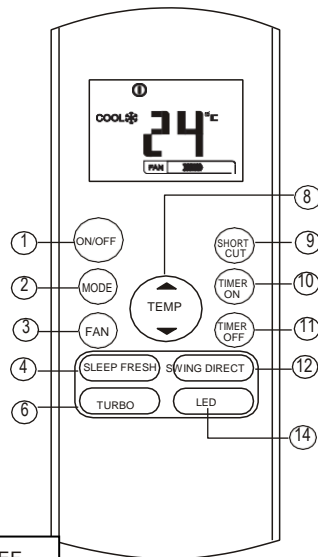

RG57A2/BGEF

RG57D/BGE

Treguesit në LCD ekranin

Shfaqje e informatave gjatë kyçjes së telekomandës.

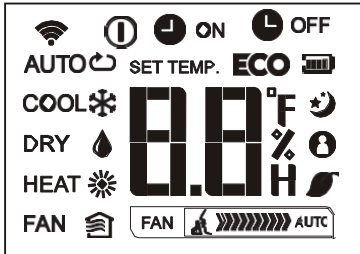

Shfaqje e mënyrës së punës

AUTO COOL DRY

HEAT FAN

Shfaqet tek dërgimi i të dhënave.

Shfaqet tek kyçja e telekomandës

Bateria (bateri e dobët)

ECO Nuk është në dispozicion për këtë pajisje

ON Shfaqet kur është caktuar koha e KYÇJES automatike.

OFF Shfaqet kur është caktuar koha e SHKYÇJES automatike.

Shfaqje e nivelit të vënë të temperaturës ose temperaturës së dhomës ose kohës për numërim.

Shfaqet gjatë funksionit të gjumit.

Shfaqet kur aktivizohet mënyra e ndjekjes së përdoruesit

Nuk është në dispozicion për këtë pajisje

Nuk është në dispozicion për këtë pajisje

Tregues i shpejtësisë së ventilatorit

FAN Ngadalë

FAN Mesme

FAN Shpejt

FAN Automatikë

Shënim

Këto tregues shpjegojnë funksionet, por gjatë punës së pajisjes do të shfaqen vetëm funksionet e kyçura.

Përdorimi i butonave në telekomandë

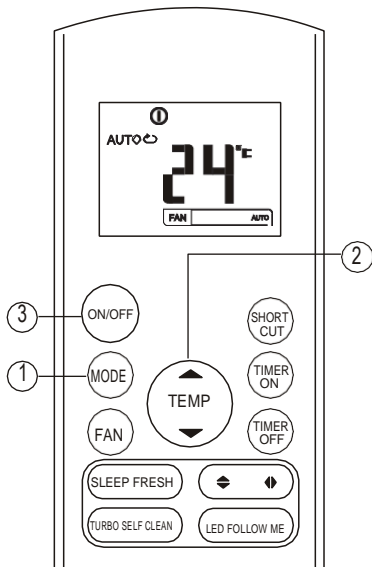

Mënyra e punës automatike

Sigurohuni që pajisja është kyçur në prizë. Do të nis të dridhet treguesi për funksione në ekran.

- 1.Me butonin **MODE** zgjidhni mënyrën automatike.
- 2.Me butonin **UP/DOWN** vendosni temperaturën e dëshiruar. Temperaturën mund të vendosni në gamën prej 17°C~30°C në intervale prej 1°C.
- 3.Shtypni butonin **ON/OFF** që të nisni pajisjen për klimatizim.

SHËNIM

- 1.Në mënyrën automatike, pajisja e klimatizimit mund të zgjedhë mënyrën e ftohjes, ventilatorit dhe ngrohjes sipas ndjenjës së dallimit të temperaturës në moment në ambientin e dhomës dhe temperaturës së vendosur në telekomandë.
- 2.Në mënyrën automatike, nuk mund të ndërroni shpejtësinë e ventilatorit, pasi që veç kontrollohet automatikisht.
- 3.Nëse mënyra automatike nuk është e përshtatshme për Ju, mund të vendosni mënyrën që dëshironi vetë.

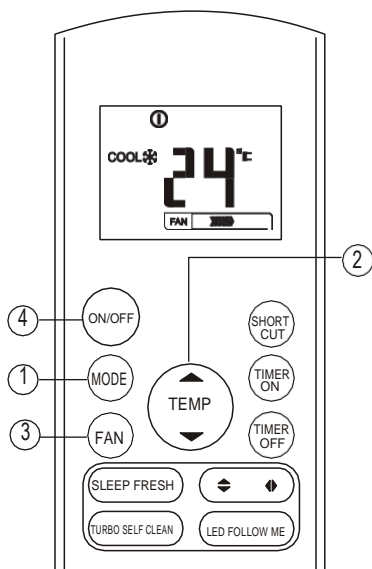

Ftohje /Ngrohje/Ventilim

Sigurohuni që pajisja është kyçur në prizë dhe që furnizohet me energji.

- 1.Shtypni butonin **MODE** që të zgjidhni FTOHJE, NGROHJE (për modelet që mund të ftohën dhe ngrohin) ose VENTILIM.
- 2.Shtypni butonin **UP/DOWN** vendosni temperaturën e dëshiruar. Temperaturën mund të vendosni në gamën prej 17°C~30°C në intervale prej 1°C.
- 3.Shtypni butonin **FAN** që të zgjidhni shpejtësinë e ventilatorit në 4 hapa – automatike, ngadalë, mesme ose shpejtë.
- 4.Shtypni butonin **ON/OFF** që të nisni pajisjen e klimatizimit.

SHËNIM Në mënyrën e VENTILIMIT në ekran nuk shfaqet rregullimi për nivelin e temperaturës ashtu që nuk mund ta drejtoni atë Në këtë rast, mund të kryhen vetëm hapat 1, 3 dhe 4.

Përdorimi i butonave në telekomandë

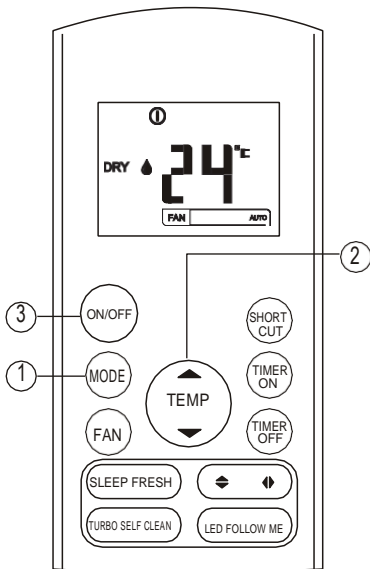

Funksioni i çlagështimit

Sigurohuni që pajisja është kyçur në prizë. Do të nis të dridhet treguesi për funksione në ekran.

1. Shtypni butonin **MODE** që të zgjidhni THARJE (DRY).
2. Shtypni butonin **UP/DOWN** për zgjidhje të temperaturës që dëshironi. Niveli i temperaturës zgjatet prej 17°C - 30°C në intervale prej 1°C.
3. Shtypni butonin **ON/OFF** për nisje të pajisjes për klimatizim.

SHËNIM

Tek çlagështimi nuk mund të ndërroni shpejtësinë e ventilatorit, pasi që ajo drejtohet automatikisht.

Rregullimi i drejtimit të ajrit

Me butonat SWING ◀ i ▶ rregulloni drejtimin e ajrit.

1. Drejtimi lart ose poshtë mund të vendoset me butonin ▶ në telekomandë. Çdoherë që shtypni butonin, hapja lëviz për 6 shkallë. Kur shtypni butonin më gjatë se 2 sekonda, hapja për ajër automatikisht do të lëviz poshtë ose lart.
2. Drejtimi lart ose poshtë mund të vendoset me butonin ▶ Çdoherë që shtypni butonin, hapja lëviz për 6 shkallë. Kur shtypni butonin më gjatë se 2 sekonda, hapja për ajër automatikisht do të lëviz majtas ose djathtas.

SHËNIM: Kur hapja për ajër lëviz në pozitën që mund të ndikojë në efektin e ngrohjes ose ftohjes të pajisjes së klimatizimit, automatikisht ndërrohet drejtimi.

Drejtimi i kohës

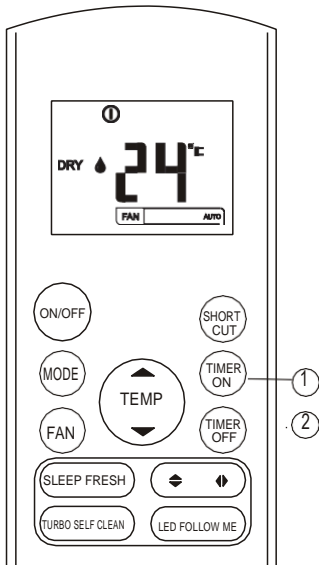

Shtypni butonin **TIMER ON** që të vendosni kohën për kyçje automatike të pajisjes, Shtypni butonin **TIMER OFF** që vendosni kohë e shkyçjes automatike të pajisjes.

Vendosje e kohës së kyçjes automatike

1. Shtypni butonin **TIMER ON**. Telekomanda shfaq **TIMER ON**, koha e fundit automatike dhe sinjali "H" do të shfaqen në LCD ekranin. Tani është e gatshme për rirregullim të kohës automatike dhe për nisje të funksionit.
2. Shtypni përsëri butonin **TIMER ON** për vendosje të kohës së dëshiruar të kyçjes automatike të pajisjes. Me çdo shtypje të butonit, koha rritet për gjysmë orë mes orës 0 dhe 10 deri më një orë mes orës 10 dhe 24.
3. Pasi të vendosni funksionin **TIMER ON** duhet të pritni pak para se telekomanda të dërgojë sinjal tek pajisja e klimatizimit. Pas rreth 2 sekondave, sinjali "H" do të zhduket dhe në ekran do të shfaqet rregullimi i temperaturës.

Vendosje e kohës së shkyçjes automatike

1. Shtypni butonin **TIMER OFF**. Telekomanda shfaq **TIMER OFF**, koha e fundit automatike dhe sinjali "H" do të shfaqen në LCD ekranin. Tani është e gatshme për rirregullim të kohës automatike dhe për shkyçje të pajisjes.
2. Shtypni përsëri butonin **TIMER OFF** për vendosje të kohës së dëshiruar të shkyçjes automatike të pajisjes. Me çdo shtypje të butonit, koha rritet për gjysmë orë mes orës 0 dhe 10 deri më një orë mes orës 10 dhe 24.
3. Pasi të vendosni funksionin **TIMER OFF** duhet të pritni pak para se telekomanda të dërgojë sinjal tek pajisja e klimatizimit. Pas rreth 2 sekondave, sinjali "H" do të zhduket dhe në ekran do të shfaqet rregullimi i temperaturës.

KUJDES

- Kur zgjidhni funksionin e programuesit, telekomanda automatikisht dërgon sinjal programuesit për kohën e caktuar tek njësia e brendshme. Ashtu që, mbani telekomandën në vend prej ku mund të dërgohet sinjal si që duhet tek pjesa e brendshme.
- Koha efektive e punës e vendosur nga telekomanda për opsionin e programuesit është kufizuar në këto parametra: 0.5, 1.0, 1.5, 2.0, 2.5, 3.0, 3.5, 4.0, 4.5, 5.0, 5.5, 6.0, 6.5, 7.0, 7.5, 8.0, 8.5, 9.0, 9.5, 10, 11, 12, 13, 14, 15,16,17, 18, 19, 20, 21, 22, 23 dhe 24.

Shembull për vendosjen e kohës

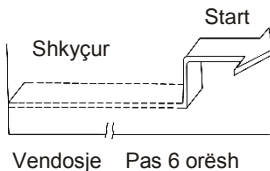
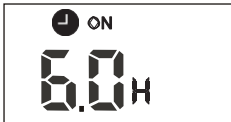

TIMER ON

(Vendosje e kyçjes automatike)

TIMER ON është e dobishme nëse doni të nisni pajisjen para se të ktheheni në shtëpi. Pajisja e klimatizimit menjëherë do të nisë, varësisht nga koha e dhënë.

Shembull:

Kyçje e pajisjes për klimatizim për 6 orë.

1. Shtypni butonin **TIMER ON** që të shfaqet rregullimi i fundit dhe shenja "H" në ekran.

2. Shtypni butonin **TIMER ON** për shfaqje të shenjës "6.0H" në ekranin **TIMER ON** të telekomandës.

3. Pritni 3 sekonda dhe në ekran përsëri do të shfaqet temperatura. "TIMER ON" funksioni akoma është aktiv.

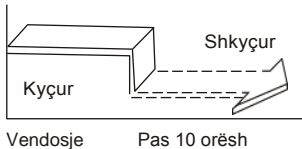

TIMER OFF

(Vendosje e shkyçjes automatike)

TIMER OFF funksioni është i dobishëm nëse doni të shkyçni pajisjen pasi të shtriheni në shtrat. Pajisja e klimatizimit menjëherë do të nisë, varësisht nga koha e dhënë.

Shembull:

Shkyçje e pajisjes për klimatizim për 10 orë.

1. Shtypni butonin **TIMER OFF** që të shfaqet rregullimi i fundit dhe shenja "H" në ekran.
2. Shtypni butonin **TIMER OFF** për shfaqje të shenjës "10H" në ekranin **TIMER OFF** të telekomandës.
3. Pritni 3 sekonda dhe në ekran përsëri do të shfaqet temperatura. "TIMER OFF" funksioni akoma është aktiv.

VENDOSJE E KOMBINUAR E KOHËS

(Vendosje e njëkohshme e kohëve për KYÇJE dhe SHKYÇJE)

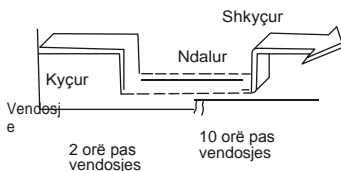
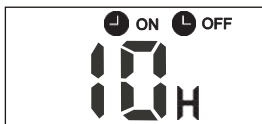

TIMER OFF → TIMER ON

(Kyç→ Stop → Nis funksionin)

Ky funksion është i dobishëm në qoftë se doni të ndalni pajisjen e klimatizimit pasi të shkoni të flini dhe të fillojë përsëri në mëngjes kur zgjoheni ose kur të ktheheni në shtëpi.

Shembull:

Për shkyçje të pajisjes për klimatizim 2 orë pas vendosjes dhe kyçje 10 orë pas vendosjes.

1. Shtypni butonin **TIMER OFF**.
2. Shtypni përsëri butonin **TIMER OFF** për shfaqje të shenjës 2.0H në ekranin **TIMER OFF**.
3. Shtypni butonin **TIMER ON**.
4. Shtypni përsëri butonin **TIMER ON** për shfaqje të shenjës 10H në ekranin **TIMER ON**.
Pritni 3 sekonda dhe ekranin digjital përsëri do të shfaq temperaturat. Mbetet treguesi "TIMER ON OFF" dhe funksioni është aktiv.

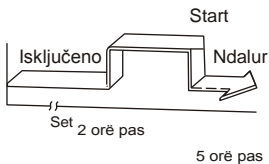

TIMER ON TIMER OFF

(Kyç. → Start → Shkyçje e funksionit)

Ky funksion është e dobishëm kur doni të kyçni pajisjen e klimatizimit para se të zgjoheni dhe ta shkyçni pasi të dilni nga shtëpia.

Shembull:

Për kyçje të pajisjes për klimatizim 2 orë pas vendosjes dhe shkyçje 5 orë pas vendosjes.

1. Shtypni butonin **TIMER ON**.
2. Shtypni përsëri butonin **TIMER ON** për shfaqje të shenjës 2.0H në ekranin **TIMER ON**.
3. Shtypni butonin **TIMER OFF**.
4. Shtypni përsëri butonin **TIMER OFF** për shfaqje të shenjës 5.0H në ekranin **TIMER OFF**.

Pritni 3 sekonda dhe ekranin digjital përsëri do të shfaq temperaturat. Mbetet treguesi "TIMER ON OFF" dhe funksioni është aktiv.

Drejtimi i telekomandës



Vendndodhja e telekomandës.

Përdoreni telekomandën në rreth prej 8 metra nga aparati, duke e drejtuar kah marrësi. Marrja konfirmohet me zë të shkurtër.

▲ KUJDES

- Pajisja e klimatizimit nuk do të funksionojë nëse perdet, dera apo materiale tjera mbulojnë sinjalin e telekomandës .
- Shmangni prekje të çfarëdo lëngut me telekomandën. Mos e ekspozoni telekomandën ndaj dritës së diellit ose nxehtësisë.
- Nëse sinjali infra-kuq i marrësit të njësisë së brendshme ekspozohet direkt ndaj dritës së diellit, pajisja e klimatizimit nuk do të funksionojë si duhet. Përdorni perdet që të shmangni ndikimin e dritës së diellit tek marrësi.
- Nëse aparat tjetër elektrik reagon në telekomandën ose hiqni atë aparat ose konsultohuni me furnizuesin tuaj.
- Kini kujdes telekomanda mos bie në dysheme. Përdoreni me kujdes. Mos vendosni objekte të rënda mbi telekomandë dhe kini kujdes mos e shkelni rastësisht.

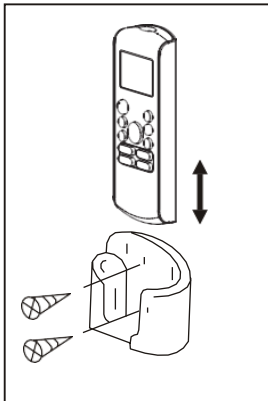

Përdorimi i mbajtësit për telekomandë (sipas zgjidhjes)

- Telekomanda mund të montohet në mur me ndihmë të mbajtësit (nuk vjen në paketim, duhet të porositni veçmas).
- Para instalimit të telekomandës kontrolloni nëse pajisja pranon sinjalet e tija dhe reagon ndaj tyre si duhet.
- Me ndihmën e dy vidhave montoni mbajtësin në sipërfaqe.
- Për vënie ose marrje të telekomandës nga mbajtësi shtyjeni poshtë ose tërhiqeni lart.

Ndërrimi i baterive

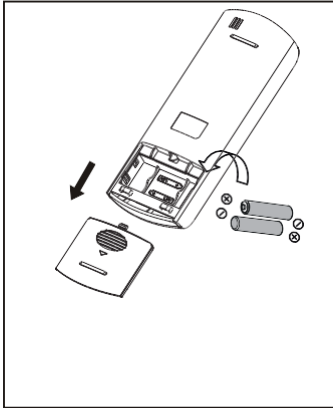

Situatat në vijim tregojnë bateri të dobët. Zëvendësoni bateritë e vjetra me të reja.

- Gjatë dërgimit të sinjalit nuk dëgjohet sinjali shoqërues me zë.
- Treguesi në ekran zbehet.

Telekomanda punon me ndihmë të dy baterive të thata (R03/LR03X2), që gjenden në anën e pasme dhe janë të mbrojtura me kapak.

- (1) Hiqni kapakun në anën e pasme të telekomandës.
- (2) Hiqni bateritë e vjetra dhe vendosni bateritë e reja duke respektuar shenjat (+) i (-).
- (3) Ktheni kapakun në vend.

SHËNIM: Pasi të hiqni bateritë e vjetra, telekomanda fshin të gjitha programet, kur vendosni bateritë e reja të gjitha programet duhet të riprogramohen.



KUJDES

- Mos përzieni bateritë e vjetra dhe të reja të llojeve të ndryshme.
- Mos lini bateritë në telekomandë në qoftë se nuk do ta përdorni më shumë se dy muaj.
- Mos i hidhni bateritë si mbeturina të përbashkëta shtëpiake. Grupi i këtyre mbeturinave kërkon trajtim të veçantë të riciklimit.

Pamja dhe shenjat mund të ndryshojë pa paralajmërim për përmirësim të prodhimit. Për më tepër hollësi kontaktoni agjencinë e shitjes ose prodhuesin.

ACP-09CH25AEMI
ACP-12CH35AEMI
ACP-18CH50AEMI
ACP-24CH70AEMI

МАК

Упатство за употреба

Климатизација

Безбедносни мерки на претпазливост

Пред инсталација прво прочитајте ги Безбедносните мерки на претпазливост

Неправилна инсталација поради игнорирање на инструкциите може да доведе до штета или повреда.

Сериозноста на потенцијалната штета или повреда е назначена во **ПРЕДУПРЕДУВАЊЕ** или **ПРЕТПАЗЛИВОСТ**.



ПРЕДУПРЕДУВАЊЕ

Овој симбол објаснува дека со игнорирање на инструкциите се предизвика смрт или сериозна повреда.



Овој симбол покажува дека со игнорирање на инструкциите може да се предизвика умерени повреди на вашето лице или оштетување на апаратот и др.



ПРЕДУПРЕДУВАЊЕ

Со овој уред може да ракуваат деца од 8 години и постари лица со намалена физичка, сензорна или ментална способност или лица без искуство и знаење ако претходно им е обезбеден надзор или инструкции за користење на овој уред на безбеден начин и ги разбираат опасностите. Деца не смеат да играат со апаратот. Чистење и одржување на апаратот не смеат да го прават деца без надзор.

ПРЕДУПРЕДУВАЊА ЗА ИНСТАЛАЦИЈА

- Побарајте од овластен продавач да го инсталира овој клима уред. Неправилна инсталација може да предизвика течење вода, електричен удар или пожар.
- Сите поправки, одржувања и преместувања на овој уред мора да биде направен од овластен сервисер. Неправилна поправка може да доведе до сериозни повреди или оштетување на уредот.

ПРЕДУПРЕДУВАЊА ЗА УПОТРЕБА НА ПРОИЗВОДОТ

Ако се појави абнормална ситуација (пр. мирис на пожар), веднаш исклучете го уредот и извлечете го кабелот за напојување. Обратете се кај продавачот за инструкции да избегнете електричен шок, пожар или повреда.

Не ставајте прсти, прачки или други предмети во отворот за воздух или штекер. Ова може да предизвика повреда, бидејќи вентилаторот може брзо да врти.

Не користете запалив спреј, пр. спреј за коса, лак или боја во близина на уредот. Ова може да предизвика пожар или согорување.

Не ракувајте со клима уредот на места или во близина на согорливи гасови. Испусен гас може да се собере околу уредот и да предизвика експлозија.

Не ракувајте со клима уредот во влажна соба (пр. бања или перална). Ова може да предизвика електричен шок и влошување на уредот.

Не се изложувајте директно на ладен воздух долго време.

ПРЕДУПРЕДУВАЊА ЗА СТРУЈАТА

- Користете само назначен кабел за струја. Ако кабелот за струја е оштетен, мора да се замени од страна на производителот или овластен сервисер.
- Кабелот за напојување оддржувајте го чист. Отстранете било каква прашина или нечистотија која се собира врз или околу приклучокот. Нечисти приклучоци може да предизвикаат пожар или електричен шок.
- **Не** го влечете кабелот за напојување за исклучување на уредот. Држете го приклучокот цврсто и повлечете го од штекер. Со директно повлекување на кабелот може да се оштети, што може да доведе до пожар или електричен шок.
- **Не** користете продолжен кабел, рачно да го продолжувајте кабелот за струја или да поврзете друг уред на ист штекер како и клима уредот. Неквалитетни електрични приклучоци, лоша изолација и недоволен напон може да предизвикаат пожар.

1. Спецификација и карактеристики на уредот

Делови на уредот

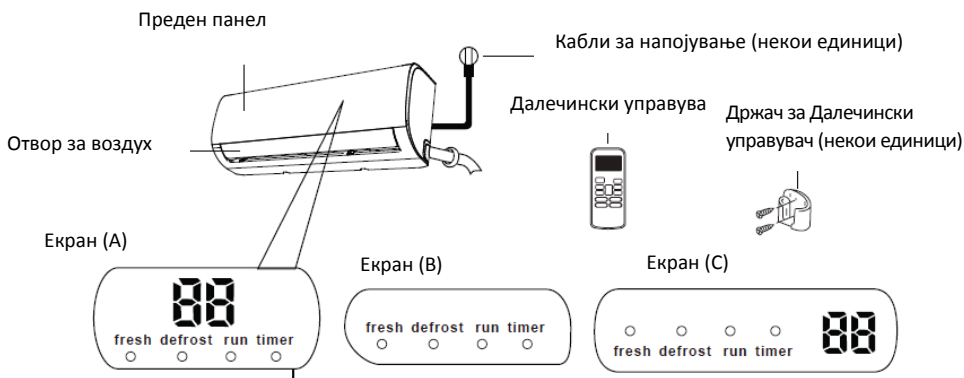

Значење на прикажан код

"fresh"	кога се активира Fresh функција(некои единици)
"defrost"	кога е активирана функција за одмрзнување
"run"	кога уредот е вклучен
"timer"	кога е дотеран TIMER
"88"	<p>Не е достапна за сите уреди.</p> <p>Кога е активирана ECO функцијата(некои единици), "88" светнува постепено едно по едно како $\text{--}\text{E}$ $\text{--}\text{O}$ -- дотерување температура $\text{--}\text{E}$ на секој втор интервал.</p> <p>Во другите режими, на уредот се прикажува дотераната температура. Во Fan режим, уредот ја прикажува температурата на собата. Кога ќе се случи грешка се прикажува код за грешка.</p> <p>"01" за 3 секунди кога: -TIMER ON е дотеран</p>

	<p>-FRESH, SWING, TURBO или SILENCE функцијата е вклучена</p> <p>- "OF" TIMER OFF е дотеран</p> <p>-FRESH, SWING, TURBO или SILENCE функцијата е исклучена</p> <p>"cF" кога е вклучена функција против ладен воздух</p> <p>"dF" кога одмрзнува</p> <p>"SC" кога уредот е во режим на ауто чистење</p> <p>"FP" кога е вклучена заштита од замрзнување</p>

ЗАБЕЛЕШКА: Водич за користење на инфрацрвениот далечински не е вклучен во оваа литература.

Постигнување оптимални перформанси

Оптимални перформанси за COOL, HEAT и DRY режими може да добиете на следниов опсег на температура. Кога клима уредот се користи надвор од овие рамки, се активираат некои заштитни функции и го спречуваат уредот да работи оптимално.

Инвертер

	COOL режим	HEAT режим	DRY режим
Температура на соба	17°C - 32°C (63°F - 90°F)	0°C - 30°C (32°F - 86°F)	10°C - 32°C (50°F - 90°F)
Надворешна температура	0°C - 50°C (32°F - 122°F) (За модели со систем за ладење на ниски температури.)	-15°C - 30°C (5°F - 86°F)	0°C - 50°C (32°F - 122°F)
	0°C - 60°C (32°F - 140°F) (За специјални тропски режими)		0°C - 60°C (32°F - 140°F) (За специјални тропски режими)

ЗА НАДВОРЕШНА ЕДИНИЦА СО ПОМОШЕН ЕЛЕКТРИЧЕН ГРЕЈАЧ

Кога надворешната температура е под 0°C (32°F), ние строго препорачуваме уредот да биде вклучен цело време да се обезбеди непречено тековно работење.

Фиксна брзина

	COOL режим	HEAT режим	DRY режим
Температура на соба	17°-32°C (63°-90°F)	0°-30°C (32°-86°F)	10°-32°C (50°-90°F)
Надворешна температура	18°-43°C (64°-109°F)	-7°-24°C (19°-75°F)	11°-43°C (52°-109°F)
	-7°-43°C (19°-109°F) (За модели со систем за ладење на ниски)		18°-43°C (64°-109°F)
	18°-54°C (64°-129°F) (За специјални тропски режими)		18°-54°C (64°-129°F) (За специјални тропски режими)

За поголема оптимизација на уредот, направете го следното:

- Вратите и прозорите чувајте ги затворени.
- Ограничете ја употребата на енергија со користење на функциите TIMER ON и TIMER OFF.
- Не ги блокирајте отворите за влез или излез на воздух.
- Редовно проверувајте ги и чистете ги филтрите за воздух.

За подетално објаснување за секоја функција, видете во Упатството за далечинскиот управувач.

Други карактеристики**Автоматско рестартирање**

Ако уредот ја губи моќта, автоматски ќе се рестартира со претходни дотерувања веднаш штом добие напојување.

Против мувла (некои единици)

Кога уредот ќе го исклучите од COOL, AUTO (COOL) или DRY режим, клима уредот ќе продолжи да работи со мала моќност да ја искуши кондензираната вода и да се спречи создавање на мувла.

Безжична контрола (некои единици)

Безжичната контрола овозможува управување со клима уредот преку мобилен телефон и безжично поврзување.

За пристап на USB уред, замена, одржување мора да се направи од страна на стручен кадар.

Меморирање агол на отвор за воздух (некои единици)

Кога ќе го вклучите уредот, отворот за воздух автоматски се поставува во претходниот агол.

Откривање течење на ладен воздух (некои единици)

Внатрешната единица автоматски прикажува “EC” Индикаторот “timer” се исклучува и индикаторот “run” светнува 7 пати кога уредот ќе открие течење на ладен воздух.

Потсетници за филтер за воздух (некои единици)**Потсетник за чистење на филтерот за воздух**

По 240 часа користење, индикаторите “run” & “timer” на внатрешната единица наизменично ќе трепкаат и на екранот од внатрешната единица ќе трепка “CL” (ако е достапно). Ова е потсетник за чистење на филтерот. По 15 секунди, уредот се враќа во претходниот екран.

За ресетирање на потсетникот, допрете на LED копчето на далечинскиот управувач 4 пати или допрете на MANUAL CONTROL копчето 3 пати. Ако не го ресетирате потсетникот, “CL”, “run” & “timer” индикаторите повторно ќе трепкаат кога ќе го рестартирате уредот.

Потсетник за замена на филтерот за воздух

По 2,880 часа користење, индикаторите “run” & “timer” наизменично ќе трепкаат 10 пати, потоа остануваат уште пет секунди и екранот на внатрешната единица ќе трепка “nF”(ако е достапно). Ова е потсетник за замена на филтерот, После тоа, уредот се враќа во претходниот екран.

За ресетирање на потсетникот допрете на LED копчето на далечинскиот управувач 4 пати или допрете на MANUAL CONTROL копчето 3 пати. Ако потсетникот не се ресетира, индикаторите “nF”, “run” & “timer” повторно ќе трепкаат кога ќе го рестартирате уредот.

За подетални објаснување за напредна функционалноста на вашиот уред (пр. TURBO режим и функции за самочистење), видете во Упатството за далечинскиот управувач.

ЗАБЕЛЕШКИ ЗА ИЛУСТРАЦИИТЕ

Илустрациите во ова упатство се за објаснувачки цели. Вистинската форма на внатрешната едница може да е малку различна. Вистинската форма е меродавна.

Дотерување агол за проток на воздух

Дотерување вертикален агол за проток на воздух

Кога уредот е вклучен, користете ги SWING/ DIRECT копчињата за дотерување правец (вертикален агол) на проток на воздух.

1. Допрете еднаш на SWING/ DIRECT копчето за активирање на отворот за воздух. Секогаш кога ќе го допрете копчето, отворот се зголемува за 6°. Допирајте се додека не дојдете до саканиот отвор.
2. Да направите отворот за воздух да се менува горе и доле наизменично, допрете и држете на SWING/ DIRECT копчето 3 секунди. Повторно допрете го да запре автоматската функција.

Внимание: Отворот за воздух не го држете во вертикален агол долго време. Ова може да предизвика кондензацираната вода да капе.

Дотерување хоризонтален агол за проток на воздух

Хоризонтален агол за проток на воздух мора да се направи рачно. Фатете ја дефлектор прачката (Видете Сл.В) и рачно прилагодете го во сакан правец. За некои уреди, хоризонталниот агол на проток на

воздух може да се направи преку далечинскиот управувач. Видете во Упатството за далечинскиот управувач.

ЗАБЕЛЕШКА ЗА АГЛИТЕ НА ОТВОРОТ ЗА ВОЗДУХ

Кога го користите COOL или DRY режимот, не го дотерувајте отворот за воздух во вертикален агол долго време. Ова може да предизвика водата да кондензира на сечилото на отворот за воздух што може да капе на под или на мебелот. (Видете **Сл.А**)

Кога користите COOL или HEAT режим, со дотерување на отворот за воздух во вертикален агол може да доведете до намалување на перформансите на уредот поради ограничениот проток на воздух.

Отворот за воздух не го поместувајте со рака. Ова ќе направи отворот за воздух да не е синхронизиран. Ако се случи ова, исклучете го уредот и откачете го неколку секунди, потоа рестартирајте го. Ова ќе го ресетира отворот за воздух.

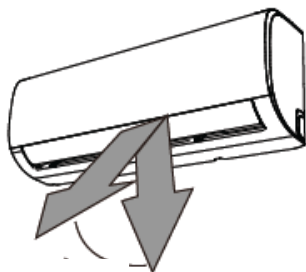

Отвор

Сл. А

Внимание: Отворот за воздух не го држете во вертикален агол долго време. Може да предизвика капење на кондензација од вода.



CAUTION

ВНИМАНИЕ

Не ги ставајте прстите во или во близина на вентилаторот и во делот за аспирација. Брзиот вентилатор може да предизвика повреда.

Сл. В



Deflector Дефлектор прачка

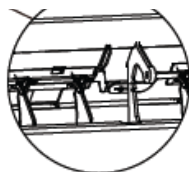

Операција за спиење

SLEEP функцијата се користи за намалување на потрошувачката кога спиење (и не е потребна истата температура). Оваа функција може да се активира само преку далечински управувач.

Допрете на SLEEP копчето кога ќе си легнете. Кога е во COOL режим, уредот ја зголемува температурата за 1°C (2°F) по 1 час и понатаму ја зголемува за 1°C (2°F) после еден саат. Кога е во HEAT режим, уредот ја намалува температурата за 1°C (2°F) по 1 час и понатаму ја намалува за 1°C (2°F) после еден саат.

Новата температура ја држи 5 часа, потоа уредот автоматски се исклучува.

Забелешка: SLEEP функцијата не е достапна во FAN или DRY режим.

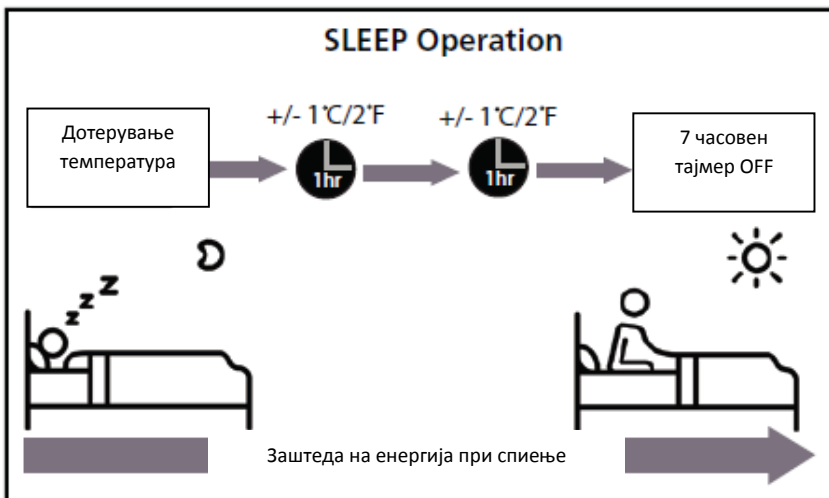

2. Рачно ракување (Без далечинско)

Како да ракувате со уредот без далечински управувач

Во случај далечинскиот управувач да не работи, со уредот може да ракувате рачно преку MANUAL CONTROL копчињата поставени на внатрешната единица. Запомнете дека рачното ракување не е долгорочно решение и се препорачува ракување со уредот со далечински управувач.

ПРЕД ДА ПОЧНЕТЕ СО РАЧНО РАКУВАЊЕ

Уредот мора да се исклучи пред да го ракувате рачно.

За рачно управување со уредот:

1. Отворете ја предната плоча на внатрешната единица.
2. Најдете го MANUAL CONTROL копчето на десната страна од уредот.
3. Допрете еднаш на MANUAL CONTROL копчето за активирање на FORCED AUTO режим.
4. Допрете повторно на MANUAL CONTROL копчето за активирање на FORCED COOLING режимот.
5. Допрете по трет пат на MANUAL CONTROL копчето за исклучување на уредот.
6. Затворете ја предната плоча.



CAUTION

ВНИМАНИЕ

Рачните копчињата се наменети за тестирање и само за итни операции. Не ја користите оваа функција освен ако далечинскиот сте го изгубиле и принудени сте уредот да го изгаснете рачно. За враќање во редовно работење, користете го далечинскиот управувач за активирање на уредот.

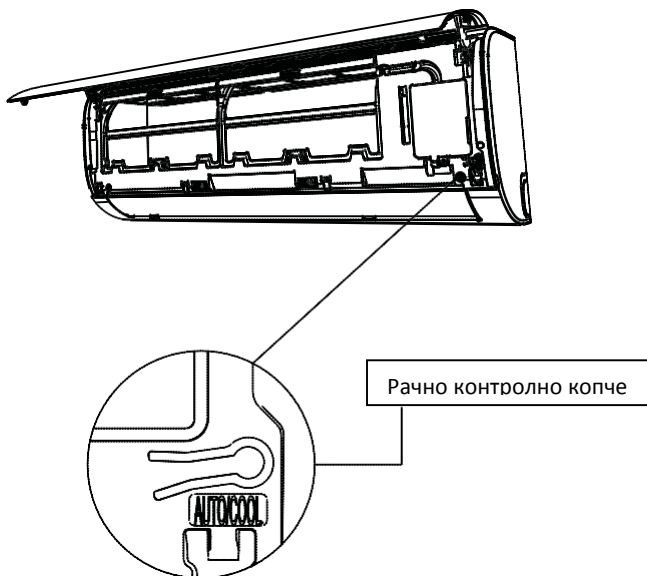

3. Грижа и одржување

Чистење на внатрешната единица



WARNING

**ПРЕД ДА ЈА ЧИСТИТЕ ИЛИ ОДДРЖУВАТЕ
СЕКОГАШ ПРЕД ЧИСТЕЊЕ ИЛИ ОДДРЖУВАЊЕ
ИСКЛУЧЕТЕ ГО КЛИМА УРЕДОТ И ОТКАЧЕТЕ ГО ОД
СТРУЈА.**



CAUTION

ВНИМАНИЕ

Користете само мека, сува ткаенина за бришење на уредот.
Ако уредот е многу нечист, може да користите ткаенина
навлажнета со вода.

- Не користете хемикалии или хемиски третирање такенини

- Не користите бензин, разређувач, политура или раствори за чистење на уредот. Може да предизвикаат пластичната површина да напукне или деформира.
- Не користите вода потопла од 40°C (104°F) за чистење на предната плоча. Ова може да предизвика плочата да се деформира или да се обезбои.

Чистење на филтерот за воздух

Запушување на клима уредот може да ја намали ефикасноста на уредот и е штетно по вашето здравје. Чистете го филтерот еднаш на две недели.

1. Подгитнете ја предната плоча на внатрешната единица.
2. Прво допрете го јачичето на крај од филтерот да се олабави бравата, подгитнете го и потоа повлечете го накај вас.
3. Сега извадете го филтерот.
4. Ако филтерот има мал филтер за освежување на воздухот, откачете го од големиот филтер. Искристите го филтерот за освежување на воздухот со рачна правосмукалка.
5. Искристите го големиот филтер за воздух со топла вода со сапуница. Користете благ детергент.
6. Исплакнете го филтерот со свежа вода, потоа истресете го.
7. Исушете го на свежо и суво место и избегнувајте да го изложувате на директна сончева светлина.
8. Кога ќе се исуши повторно ставете го филтерот за освежување на воздухот во големиот филтер, потоа вратете го назад во внатрешната единица.
9. Затворете ја предната плоча на внатрешната единица.

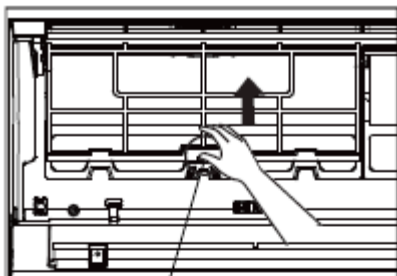

Јазиче за филтер

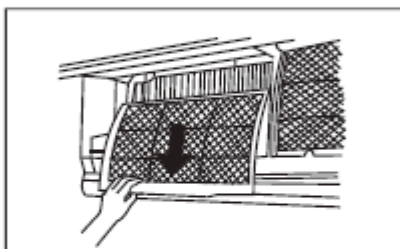

Извадете го филтерот за освежување воздух од големиот филтер (некои единици)



ВНИМАНИЕ

Не го допирате филтерот за освежување воздух (Plasma) најмалку 10 минути откако ќе го исклучите уредот.



ВНИМАНИЕ

- Пред да го менувате или чистите филтерот, исклучете го **CAUTION** уредот и откачете го од струја.
- При вадете на филтерот не ги допирајте металните делови на уредот. Острите агли на металот може да ве исечат.
- Не користите вода за чистење внатре во внатрешната единица. Ова може да ја оштети изолацијата и да предизвика електричен шок.
- Филтерот не го изложувајте на директна сончева светлина кога го сушите. Филтерот може да се собере.

Потсетник за филтер за воздух (Опционален)

Потсетник за чистење на филтерот за воздух

По 240 часа користење, екранот на внатрешната единица ќе трепка "CL." Ова е потсетник за чистење на филтерот. По 15 секунди, уредот се враќа на претходниот приказ. За ресетирање на потсетникот допрете на **LED** копчето на далечинскиот управувач 4 пати или допрете на **MANUAL CONTROL** копчето 3 пати. Ако не го ресетирате потсетникот, индикаторот "CL" повторно ќе трепка кога ќе го рестартирате уредот.

Потсетник за менување на филтерот за воздух

По 2,880 часа користење, екранот на внатрешната единица ќе трепка "nF." Ова е потсетник да го смените филтерот. По 15 секунди уредот се враќа во претходен приказ. За ресетирање на потсетникот допрете на **LED** копчето на далечинскиот управувач 4 пати или допрете на **MANUAL CONTROL** копчето 3 пати. Ако не го ресетирате потсетникот, индикаторот "nF" повторно ќе трепка кога ќе го ресетирате уредот.



CAUTION

- Секое одржување и чистење на надворешната единица треба да се направи од овластен продавач или

лиценцирање сервисер.

- Секои поправки на уредот треба да се направат од овластен продавач или лиценциран сервисер.

Одржување – Долго време без користење

Ако планирате да не го користите клима уредот подолго време, направете го следното:

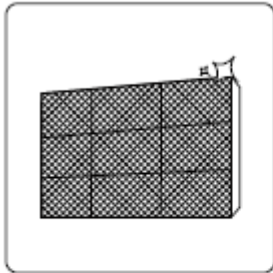

Исчистете ги филтрите



Вклучете ја FAN функцијата додека уредот не се исуши комплетно



Исклучете ја FAN функцијата од уредот и исклучете го од струја

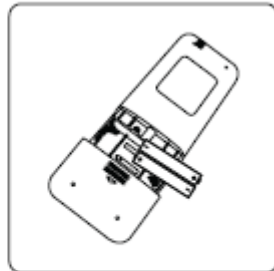

Извадете ги батериите од далечинскиот управувач

Одржување – Проверка пред сезона

Ако не ја користите подолго време или при често користење, направете го следното:

t



Проверете ги жиците

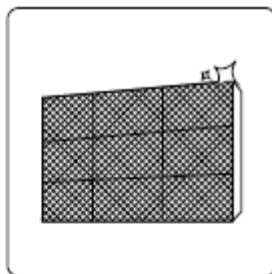

Исчистете ги сите филтри



Проверете од течење

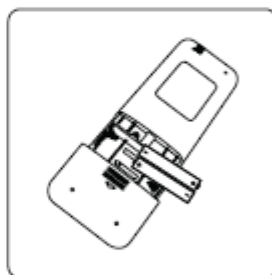

Земенете ги батериите



Проверете да не ги блокира нешто сите влезови и излези на воздух

4. Проблеми и можни решенија



БЕЗБЕДНОСНИ МЕРКИ НА ПРЕТПАЗЛИВОСТ

Ако се случи НЕШТО од следниве услови, исклучете го уредот веднаш!

- Кабелот за струја е оштетен или премногу топол
 - Чувствувате мириз од горење
 - Уредот е бучен или испушта неправилен звук
 - Осигурувачот пукнал или струјното коло е прекинато
 - Вода или други предмети се влезени во или надвор од уредот
- НЕ СЕ ОБИДУВАЈТЕ ОВА САМИ ДА ГО ПОПРАВИТЕ! ВЕДНАШ ОБРАТЕТЕ СЕ КАЈ ОВЛАСТЕН СЕРВИСЕР!**

Најчести проблеми

Следниве проблеми не се дефект и во повеќето ситуации не бараат поправка.

Проблем	Можни причини
Уредот не се вклучува кога ќе допрете на ON/OFF копчето	Уредот има 3-минутна заштита која спречува преоптоварување. Уредот не може да се рестартира во рок од три минути за да се исклучи.
Уредот се префрла од COOL/HEAT режим во FAN режим	Уредот може да го смени дотерувањето за спречување формирање мраз на уредот. Кога температурата ќе се зголеми уредот повторно почнува со работа во претходно избран режим.
	Дотераната температура е достигната до точка да го исклучи компресорот. Уредот ќе продолжи со работа кога температурата повторно ќе се смени.

Внатрешната единица емитува бела магла	Во влажни региони, големи температурни разлики меѓу воздухот во собата и климатизиран воздух може да предизвика бела магла.
Внатрешната и надворешната единица емитуваат бела магла	Кога уредот ќе се рестартира во HEAT режим по одмрзнување, белата магла може да се емитува поради влагата генерирана од процесот на одмрзнување.
Внатрешната единица создава бучава	Брз звучен сигнал може да се случи кога отворот за воздух ја ресетира позицијата.
	Може да се слушне писок по вклучување на уредот во HEAT режим поради експанзија и контракција на пластичните делови на уредот.
Внатрешната и надворешната единица создаваат бучава	Низок писклив звук при работа: Ова е нормално и е предизвикано од стопирање на проток на фреонот преку внатрешната и надворешната единица.
	Низок писклив звук кога системот почнува, само што завршил со работа или одмрзнување: Оваа бучава е нормална и е предизвикана од стопирање на проток на фреонот или менување правец.
	Звуч на чкрипење: Нормална експанзија и контракција на пластичните и металните делови предизвикани од менување на температурата при работа.
Надворешната единица создава бучава	Уредот прави различни звуци врз основа на неговиот моментален режим на работа.
Се емитува прашина и од внатрешната и надворешната единица	Уредот може да собира прашина ако не го користите подолго време, која ќе се емитува кога уредот ќе го вклучите. Ова може да се ублажи со покривање на уредот доколку не го користите подолг временски период.
Уредот емитува лоша миризма	Уредот може да апсорбира мириси од околината (пр. мебел, готвење, цигари и т.н.) кои ќе се емитуваат при работата.

	Филтерите на уредот фатиле мувла и треба да се исчистат.
Вентилаторот на надворешната единица не работи	За време на работата брзината на вентилаторот со контролира за оптимална работа на производот.
Работата е непостојана, непредвидлива или уредот не реагира на операциите	Пречките од мобилните телефони и далечинските засилувачи може да предизвика дефект на уредот. Во ваков случај, обидете се со следното: <ul style="list-style-type: none">• Откачете ја струјата, потоа повторно вклучете ја.• Допрете на ON/OFF копчето на далечинскиот управувач за рестартирање на операциите.
ЗАБЕЛЕШКА: Ако постои проблемот, обратете се кај локалниот продавач или во најблискиот сервисен центар. Објаснете им детално за дефектот на уредот како и број на моделот.	

Проблеми и можни решенија

Кога ќе се случи проблем, проверете ги следниве точки пред да се обратите во сервис центар.

Проблем	Можни причини	Решенија
Слаби перформанси на ладење	Дотераната температура може да е повисока од	Намалете ја дотераната температура
	Разменувачот на топлина на внатрешната и	Исчистете го нечистиот разменувач на топлина
	Филтерот за воздух не е чист	Извадете го филтерот и исчистете го по упатството
	Влезот или излезот на воздух на двете	Исклучете го уредот, отстранете ја пречката и вклучете го
	Вратите и прозорите се отворени	Проверете дали сите врати и прозорци се затворени додека работи уредот
	Прекумерна топлина се генерира од сончевата светлина	Затворете ги прозорците и завесите додека сонцето е јако
	Премногу извори на топлина (луѓе, компјутери,	Намалете ја количината на извор на затоплување
	Слабо ладење поради течење или долго време на користење	Проверете дали тече, затегнете го горниот дел ако е потребно
SILENCE функцијата е активирана (опционална функција)	SILENCE функцијата може да ги намали перформансите на уредот со намалување на работната фреквенција. Исклучете ја SILENCE функцијата.	

Проблем	Можни причини	Решение
Уредот не работи	Прекин на електрична енергија	Почекајте да дојде струја
	Напојувањето е	Вклучете го напојувањето
	Осигурувачот е изгорен	Заменете го осигурачот
	Потрошени се батериите на	Заменете ги батериите
	Активирана е 3-минутна заштита на уредот	Почекајте три минути по ресетирање на уредот
	Тајмерот е активиран	Исклучете го тајмерот
Уредот често се вклучува и исклучува	Има премалку или премногу фреон во системот	Проверете да не тече и наполнете го системот со фреон.
	Некомпресивен гас или влага е навлезено во системот.	Евакуирање и надополнување на системот со фреон
	Компресорот е скршен	Заменете го компресорот
	Напонот е премногу низок или висок	Инсталирајте маностат за регулирање на напонот
Слаби перформанси на греење	Надворешната температура е многу ниска	Користете помошен уред за греење
	Ладен воздух влегува преку вратите и прозорците	Проверете ги сите врати и прозорци дали се затворени при користење
	Слабо ладење поради течење и долго време на користење	Проверете дали тече, затегнете го горниот дел ако е потребно

Индикаторите продолжуваат да трепкаат	Уредот може да запре са работа или да продолжи безбедно да работи. Ако индикаторите продолжуваат да трепкаат или се прикаже код за грешка, почекајте околу 10 минути. Проблемот може да се реши сами. Ако не, откачете го напојувањето, потоа повторно поврзете го. Вклучете го уредот.
Код за грешка се прикажува на екранот од внатрешната единица: • E0, E1, E2... • P1, P2, P3... • F1, F2, F3...	Ако проблемот постои, откачете го напојувањето и обратете се во најблискиот сервисен центар.

ЗАБЕЛЕШКА: Ако проблемот постои по правење на проверката и горенаведените дијагностики, исклучете го веднаш уредот и обратете се кај овластен сервисен центар.

5. Европски насоки за исфрлање

Овој апарат содржи разладно средство и други потенцијални штетни материјали. При исфрлање на апаратот, законот бара посебно собирање и третман. Не го исфрлајте овој ред како домашен отпад или несортиран општински отпад.

При исфрлање на апаратот, ги имате следниве опции:

- Исфрлање на апаратот на определен општински објект за собирање електронски отпад.
- Кога купувате нов парат, вратете го бесплатно стариот апарат кај продавачот.
- Производителот ќе го врати стариот апарат бесплатно.
- Продадете го апаратот на овлстени продавачи на старо железо.

Специјална забелешка



Со исфрлање на овој апарат во шума или други природна околина го загрозувате вашето здравје и штетно е за животната средина. Опасните материи може да протечат во подземните води и да навлезат во синџирот на исхрана.

КЛИМА УРЕД

ПРИКАЗ ДАЛЕЧНСКИ УПРАВУВАЧ

Спецификациите се подложни на промени без претходна најава. Обратете се до трговецот или производителот во случај на сомнеж.

Ви благодариме на купувањето на нашиот производ. Ве молиме внимателно да го прочитате овој прирачник пред дакување со клима уредот.

СОДРЖИНА

Карактеристики на далечинскиот управувач.....	2
Функција копчиња	3
Показател на LCD екранот	6
Користење на копчиња на далечинскиот управувач	7
Автоматски начин на работа.....	7
Ладење/Греење/Вентилација	7
Функција одвлажнување	8
Прилагодување на насоката на воздух	8
Управување со време	9
Ракување со далечинскиот управувач	13

НАПОМЕНА:

Изглед на копчињата се темелат на типичен модел и може да се разликуваат од реалниот изглед на уредот кој сте го купиле.

Сите опишани функции се валидни за тој уред. Ако уредот не содржи одредена карактеристика, тогаш со притискање на ниту едно копче нема да можете да дојдете до одредена карактеристика или функција.

Ако постои голема разлика помеѓу описот на функции кај "Приказ на далечинскиот управувач" и "ПРИРАЧНИК ЗА КОРИСНИЦИ", валиден е овој прирачник.

Карактеристики на далечинскиот управувач

Модел	RG57A3/BGEF, RG57A2/BGEF, RG57B/BGE, RG57D/BGE
Напон	3.0V(Сува батерија R03/LR03 2)
Досег на приемникот за сигналот	8м
Услови во околината	-5 C°- 60C

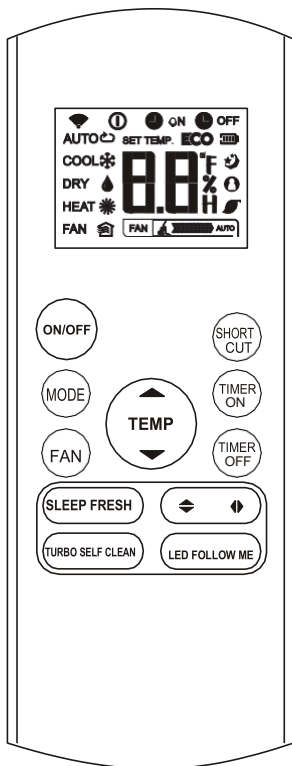

RG57A2/BGEF
(FRESH копчето
не е достапно)
RG57A3/BGEF

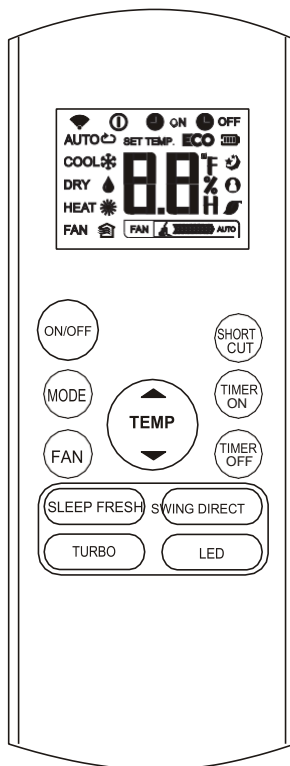

RG57B/BGE
(FRESH копчето не е
достапно)
RG57D/BGE

Функција копчиња

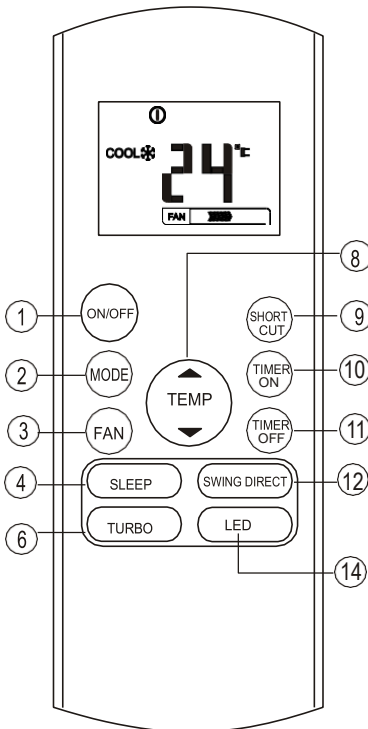

Трка ON/OFF

Со ова копче можете да го ВКЛУЧИТЕ или ИСКЛУЧИТЕ клима уредот.

Копче РЕЖИМ

Секој пат кога ќе го притиснете ова копче започнува некоја од следниве операции:

→ AUTO → COOL → DRY → [HEAT] → FAN

НАПОМЕНА : Ве Молиме немојте да го бирате начинот ГРЕЕЊЕ ако вашиот клима уред е купен како уред само за ладење. Моделите за ГРЕЕЊЕ не се подржани од климатизациски уреди кој се само за ладење.

Копче Вентилатор

Прилагодување брзина на воздухот:

→ AUTO LO MED HIGH

НАПОМЕНА: Брзината не може да се прилагоди за време на АВТО или СУВ режим на работа.

Копче СПИЕЊЕ

- За активирање/деактивирање на функцијата спиење. Се одржува оптимално ниво на температура и се заштедува енергија. Оваа функција е достапна само во ЛАДЕЊЕ, ГРЕЕЊЕ или АВТО режим на работа.
- За повеќе детали погледнете го поглавите за функцијата спиење во ПРИРАЧНИКОТ ЗА КОРИСНИЦИ.

НАПОМЕНА: Режимот спиење може да се откаже со притискање на копчињата НАЧИН, ВЕНТИЛАТОР ИЛИ НА ON/OFF.

Копче ОСЕЖУВАЊЕ

(се однесува на RG57A3/BGEF и (RG57D/BGE)

Активирање/деактивирање на функцијата ОСВЕЖУВАЊЕ. При стартување на функцијата, ионизаторот/Дел за собирање на прашина (зависно од моделот) се стартува и помага уредот да го прочисти воздухот.

Копче ТУРБО

Активирање/Деактивирање на Турбо функцијата. Турбо функцијата овозможува уредот да ја достигне потребната температура за време на ладење или греење во најбрзо време (ако уредот не ја подржува оваа функција, тогаш ниту едно друго копче нема да може да ја стартува оваа функција).

Копче САМОЧИСТЕЊЕ

(се однесува на Rg57(A2)A3/BGEF)

Активирање/деактивирање на функцијата САМОЧИСТЕЊЕ

Функција на копчиња

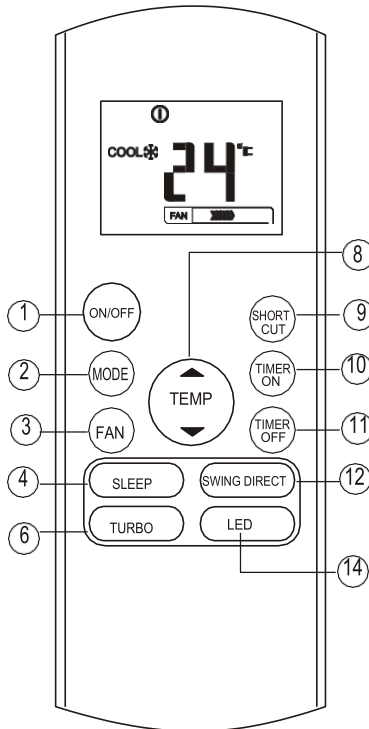

Копче ГОРЕ (▲)

Притиснете го ова копче за да ја зголемите температурата во просторијата за 1°C до максимална температура од 30°C.

Копче ДОЛЕ (▼)

Притиснете го ова копче за да ја намалите температурата на просторијата за 1°C до максимална ниска температура од 17°C.

НАПОМЕНА Температурата не може да се прилагодува додека уредот е во режим ВЕНТИЛАТОР.

Копче КРАТЕНКИ

Се користи за сочувување на претходно поставени вредности или за продолжување на работата со претходно поставените вредности..

За време на првото вклучување го притиснете копчето КРАТЕНКИ, уредот ќе работи во автоматски режим на па 26°C а брзината на вентилаторот исто така ќе биде поставена во автоматски режим.

Притиснете го ова копче кога далечинскиот управувач е вклучен, за системот автоматски да ги врати претходните вредности вклучувајќи го режимот на работа, нивото на температура, брзина на вентилаторот и функцијата за спиење (ако е активирана). Ако копчето го држите подолго од две секунди, системот автоматски ќе ги сочува претходните вредности вклучувајќи го режимот на работа, нивото на температура, брзина на вентилатор и функцијата за спиење (ако е активирана). tipku pritisnite onda kada je daljinski upravljач

Копче TIMER ON

RG57B/BGE

Притиснете го ова копче за да го стартувате автоматскиот време за вклучување на уредот. Со секое притискање на копчето времето ќе се зголеми за 30 минути. Кога на екранот е прикажан бројот 10.0, со секое притискање вредноста ќе се зголеми за 60 минути.

За прекин на автоматскиот бројач поставете го времето на 0.0.

Копче TIMER OFF

Притиснете го ова копче за стартување на автоматско време за исклучување на уредот. Со секое притискање на копчето времето ќе се зголеми за 30 минути. Кога на екранот е прикажан бројот 10.0, со секое притискање вредноста ќе се зголеми за 60 минути.

За прекин на автоматскиот бројач поставете го времето на 0.0.

Функција на копчиња

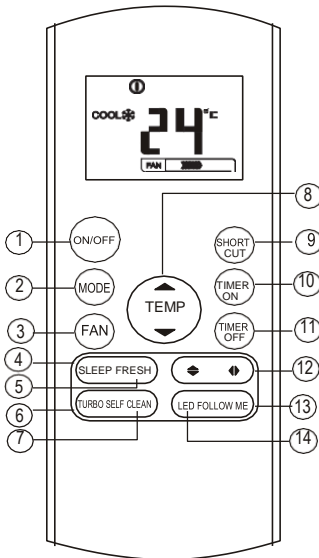

RG57A2/BGEF

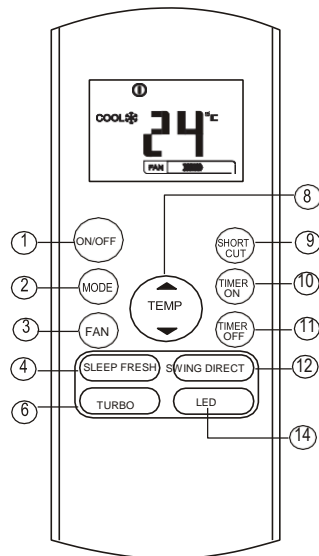

RG57D/BGE

Копче НИШАЊЕ ◀▶

(се однесува на RG57(A2)A3/BGEF)

Се користи за стартување или стопирање на вертикалните ребра за насочување на воздух и за насочување на воздухот лево или десно. Вертикалните ребра имаат 6 позици кој можат да се постават со секое притискање на копчето. На екранот со температурата на кратко ќе се појави и знак $\uparrow\downarrow$. Ако копчето го држите подолго од 2 секунди, вертикалните ребра ќе се активираат, а на екранот ќе се прикаже знакот

III, и ќе ја врати претходно поставената температура. За време на стопирање на ребрата на екранот ќе се прикжат буквите LC во траење од 3 секунди.

Копче Нишање ◀▶

(се однесува на RG57A3(A2)/BGEF)

Се користи за стопирање/стартување на вертикалните ребра или насочување на воздухот горе/доле. Ребрата имаат 6 позици кој можат да се постават со секое притискање на копчето. Ако го држите копчето подолго од 2 секунди, ребрата ќе почнат автоматски да се нишаат према горе и доле.

Копче SWING

(се однесува на RG57B/BGE)

Се користи за стартување или стопирање на автоматско нишање на вертикалните ребра.

Копче ДИРЕКТ

(се однесува на RG57B/BGE)

Се користи за промена на движењето на ребрата и прилагодување на насоката на воздухот. Вертикалните ребра имаат 6 позиции на кој можат да се постават со секое притискање на копчето.

Копче СЛЕДИ МЕ

(се однесува на Rg57(A2)A3/BGEF)

Со ова копче се стартува карактеристиката со која уредот ве следи вас во просторијата. Далечинскиот управувач на секој 3 минути испраќа сигнал до уредот додека повторно не го притиснете ова копче. Функцијата следење автоматски ќе се исклучи доколку уредот не прими сигнал во рок од 7 минути.

Копче LED

Активирање/деактивирање на приказ на екранот. Притиснете го копчето и екранот ќе се исклучи а со повторно притискање ќе се вклучи.

Показатели на LCD екранот

Приказ на информации при вклучување

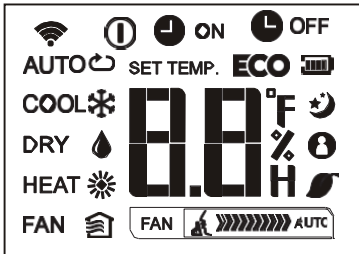

Приказ режим на работа

AUTO COOL DRY
HEAT FAN



Се прикажува при пренос на податоци.



Се прикажува за време на вклучување на далечинскиот управувач



Батерија (слаба батерија)

ECO

Не е достапно за овој уред



Се прикажува кога е подесено автоматско време на ВКЛУЧУВАЊЕ.



Се прикажува кога е подесено автоматско време на ИСКЛУЧУВАЊЕ.



Приказ на поставено ниво на температура или температура во просторијата или бројачот на време.



Се прикажува за време на функцијата спиење.



Се покажува кога уредот се наоѓа во режим на следи ме функцијата.



Не е достапно за овој уред



Не е достапно за овој уред

Показател за брзина на вентилаторот



Споро



Средно



Брзо



Автоматски

Напомена

Овие показатели ја појаснуваат функцијата, но за време на работата на уредот ќе бидат прикажани само активните функции..

Користење копчиња на далечинскиот управувач

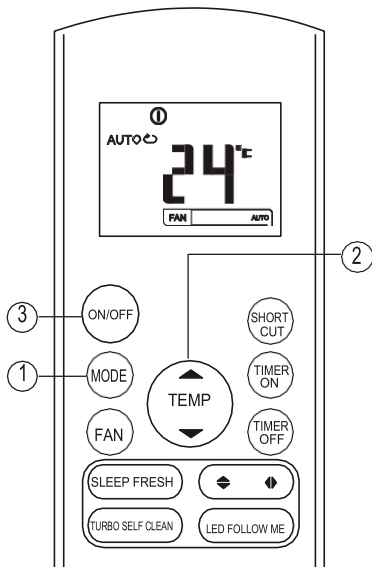

Автоматски начин на работа

Единицата треба да биде вклучена. Ке почне да светка показателот за функции на екранот.

1. Со допирање на **НАЧИН** копчето одберете автоматски режим на работа.
2. Со копчињата **ГОРЕ/ДОЛЕ** поставете ја посакуваната температура. Опсегот на температура е од 17°C - 30°C со зголемување од 1°C.
3. Притиснете го копчето **ON/OFF** за стартување на клима уредот.

НАПОМЕНА

1. Кај автоматскиот начин на работа уредот автоматски ќе ја одбере функцијата ладење или греење, зависно од реалната температура во просторијата и поставувањата на далечинскиот управувач.
2. Кај автоматскиот начин на работа не можете да ја промените брзината на вентилаторот, затоа што е автоматски одбрана.
3. Ако овој начин на работа не ви одговара, одберете начин на работа спрема вашата желба.

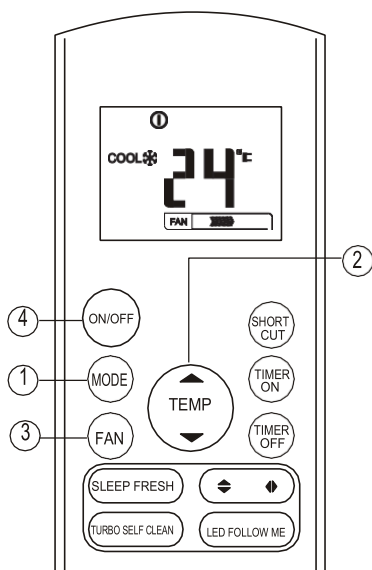

Ладење/Греење/Вентилација

Осигурајте се дека уредот е вклучен и приклучен во струја.

1. Притиснете го копчето **НАЧИН** за да одберете **ЛАДЕЊЕ**, **ГРЕЕЊЕ** (само за модели со греење и ладење) или **ВЕНТИЛАЦИЈА**.
2. Со копчињата **ГОРЕ/ДОЛЕ** поставете ја посакуваната температура. Опсегот на температура е од 17°C - 30°C со зголемување од 1°C.
3. Притиснете го копчето **ВЕНТИЛАТОР** за да одберете една од 4 брзини за вентилатор – автоматско, споро, средно или брзо.
4. Притиснете го копчето **ON/OFF** за стартување на клима уредот.

НАПОМЕНА

Кај **ВЕНТИЛАЦИЈА** на екранот не е прикажано нивото на температура и не можете да го прилагодувате. Во овој случај можни се само чекорите 1, 3 и 4.

Користење копчиња на далечинскиот управувач

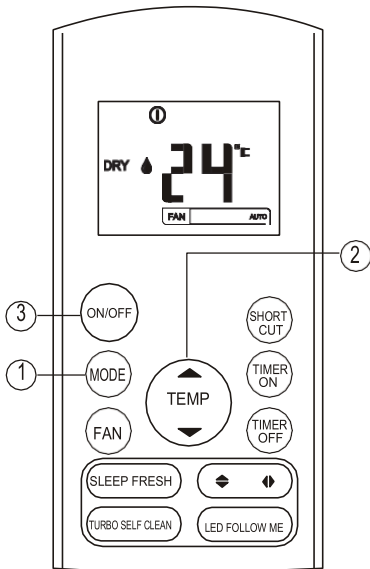

Функција одvlaжнување

Единицата треба да биде вклучена. Ке почне да светка показателот за функции на екранот.

1. Притиснете го копчето **НАЧИН** за да го одберете режимот **СУЕЊЕ (DRY)**.
2. Со копчињата **ГОРЕ/ДОЛЕ** поставете ја посакуваната температура. Опсегот на температура е од 17°C - 30°C со зголемување од 1°C.

Притиснете го копчето **ON/OFF** за стартување на клима уредот.

НАПОМЕНА

При режимот одvlaжнување не можете да ги менувате брзините на вентилаторот, автоматски се прилагодува брзината.

Поставување насока на воздух

Со копчињата **НИШАЊЕ** ◀ i ▶ можете да ја одберете насоката.

1. Насоката спрема горе или доле може да се постави со копчињата ▶ на далечинскиот управувач. Секој пат кога ќе го притиснете копчето ребрата ќе се поместат за 6 степени. Ако копчето го држите подолго од 2 секунди, ребрата ќе почнат автоматски да се нишаат према доле и горе..
2. Насоката десно или лево може да се одобри со помош на копчињата ◀ на далечинскиот управувач. Секој пат кога ќе го притиснете тоа копче, ребрата се поместуваат за 6 степени. Ако копчето го држите подолго од две секунди, ребрата ќе почнат автоматски да се движат лево и десно.

НАПОМЕНА: Кога ребрата ќе се движат во позиција на која може да влијае на ефектот греење или ладење клима уредот автоматски ќе ја смени насоката

Управување со време

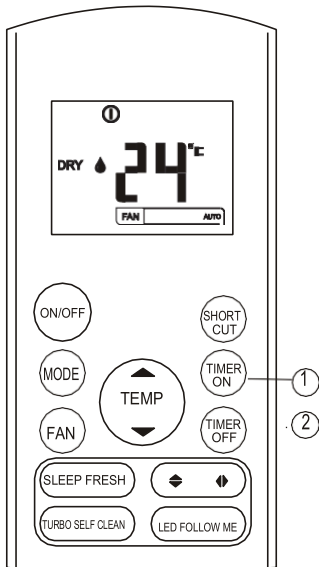

Притиснете го копчето **TIMER ON** за да поставите време за автоматско вклучување на уредот. Притиснете го копчето **TIMER OFF** за да поставите време за автоматско исклучување на уредот.

Поставување на време за автоматско вклучување

1. Притиснете го копчето **TIMER ON**. Далечинскиот управувач ќе прикаже **TIMER ON**, последно автоматско поставување на време и на LCD екранот ќе биде прикажана буквата "H". Сега повторно поставете го времето и стартувајте ја функцијата.
2. Повторно притиснете го копчето **TIMER ON** за да го поставите посакуваното време за автоматско вклучување на уредот. Со секое притискање на копчето времето се зголемува за еден саат.
3. По прилагодување на **TIMER ON** функцијата морате малку да причекате за далечинскиот управувач да испрати сигнал до клима уредот. По 2 секунди, ознаката "h" ќе исчезне и ќе се прикаже поставената температура на LCD екранот.

Поставување на време за автоматско исклучување

1. Притиснете го копчето **TIMER OFF**. На далечинскиот управувач ќе се прикаже **TIMER OFF**, последна поставена функција и буквата "H" на LCD екранот. Сега можете да го прилагодите поставувањето за автоматско исклучување на уредот.
2. Повторно притиснете го копчето **TIMER OFF** за да го поставите посакуваното време за автоматско исклучување. Со секое притискање на копчето за време се зголемува вредноста за 30 минути од 0-10 саат, а од 10-24 вредноста се зголемува за еден саат.
3. Откако ќе ја поставите **TIMER OFF** функцијата ќе причекате отприлика една секунда за далечинскиот управувач да испрати сигнал до клима уредот. По две секунди ќе исчезне ознаката "H", а на LCD екранот повторно ќе се појави поставената температура.



ВНИМАНИЕ

- При поставување на време, далечинскиот управувач испраќа сигнал за одбраното време во внатрешната единица. Затоа внимавајте далечинскиот управувач да се наоѓа на место на кое може непречно да испрати сигнал до внатрешната единица.
- Ефективно поставување на време на далечинскиот управувач е ограничено на следниве параметри: 0.5, 1.0, 1.5, 2.0, 2.5, 3.0, 3.5, 4.0, 4.5, 5.0, 5.5, 6.0, 6.5, 7.0, 7.5, 8.0, 8.5, 9.0, 9.5, 10, 11, 12, 13, 14, 15,16,17, 18, 19, 20, 21, 22, 23 и 24.

Пример поставување на време



TIMER ON

(Поставување на автоматско вклучување)

TIMER ON функцијата е корисна кога сакате уредот автоматски да се вклучи пред да стигнете дома. Клима уредот во тој случај, автоматски ќе се вклучи зависно од времето кое сте го поставиле.

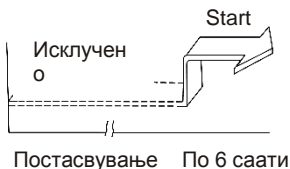

Пример:

Вклучување на клима уредот за 6 саати.

- 1.Притиснете го копчето **TIMER ON** за да се прикаже последното поставување и ознаката "H" на екранот.
- 2.Притиснете го копчето **TIMER ON** за приказ на ознаката "6.0H " на **TIMER ON** приказот на далечинскиот управувач.
- 3.Причекајте 3 секунди за на дигиталниот приказ повторно да се појави температура. "**TIMER ON**" функцијата е и понатаму активна.

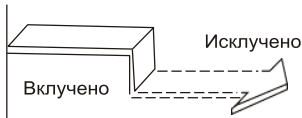

Поставување По 10 саати

TIMER OFF

(Поставување автоматско исклучување)

TIMER OFF функцијата е корисна кога сакате уредот да се исклучи откако ќе си легнете. Клима уредот автоматско ќе се исклучи зависно од поставеното време.

Пример:

Исклучувањена уредот за 10 саати.

1. Притиснете го копчето **TIMER OFF** за да се прикаже последото поставување на време и ознаката "H" на екранот.
2. Притиснете го копчето **TIMER OFF** за приказ на ознаката "10H" на **TIMER OFF** приказот на далечинскиот управувач.
3. Причекајте 3 секунди за на далечинскиот управувач повторно се појави нивото на температура. "TIMER OFF" показателот е и понатаму вклучен и функцијата е активна.

КОМБИНИРАНО ПОСТАВУВАЊЕ НА ВРЕМЕ

(Истовремено поставување на време за ВКЛУЧУВАЊЕ и ИСКЛУЧУВАЊЕ)

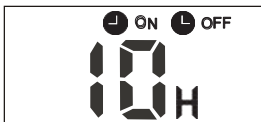

Поставување

2 саати по поставување

10 саати по поставување

TIMER OFF → TIMER ON

(Вкл.:→ Stop → Стартувај функција)

Оваа функција е корисна тогаш кога сакате да го исклучите уредот откако ќе си легнете, и повторно да го стартувате рано наутро пред да се разбудите или кога ќе се вратите дома послем работа.

Пример:

За исклучување на уредот 2 саати по поставување и повторно вклучување по 10 саати.

1. Притиснете го копчето **TIMER OFF**.
2. Повторно притиснете го копчето **TIMER OFF** за приказ на ознаката 2.0H на **TIMER OFF**.
3. Притиснете го копчето **TIMER ON**.
4. Повторно притиснете **TIMER ON** за приказ на ознаката 10H на **TIMER ON**.
5. Причекајте 3 за на екранот повторно се прикаже температурата. "TIMER ON OFF" ќе остане вклучен, а функцијата ќе се активира.

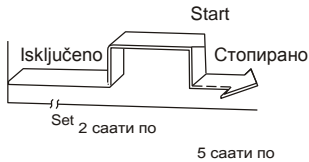

TIMER ON TIMER OFF

(Искл.→ Start → Исклучување на функцијата)

Оваа карактеристика е корисна кога сакате да го вклучите уредот пред будење и да го исклучите откако ќе искочите од дома.

Пример:

За вклучување на уредот 2 саати по исклучување од 5 саати.

1. Притиснете го копчето **TIMER ON**.
2. Повторно притиснете го копчето **TIMER ON** за приказ на ознаката 2.0H на **TIMER ON** приказот.
3. Притиснете го **TIMER OFF** копчето.
4. Повторно притиснете го копчето **TIMER OFF** за приказ на ознаката 5.0H на **TIMER OFF** приказот.

Причакајте 3 секунди за повторно да се прикаже нивото на температурата на екранот. "TIMER ON & TIMER OFF" покажувачот ќе остане и понатаму вклучен и функцијата ќе биде активирана.

Ракување со далечинскиот управувач

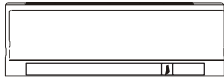

Локација далечински управувач.

Далечинскиот управувач користите го да најдете одалеченост од 8 метри од уредот и секогаш насочете го кон самиот уред. Примањето на сигнал се означува со звучен сигнал.



ВНИМАНИЕ

- Клима уредот нема да реагира ако сигналот е попречен од завеса, врата или друг предмет.
- Внимавајте управувачот да не дојде во контакт со било каква течност. Немојте да го изложувате на директна сончева светлина или било кој друг извор на топлина.
- Ако инфрацрвениот сигнал на уредот е изложен на сончева светлина уредот нема правилно да работи. Користите завеси за да го заштите од сонце.
- Ако друг електричен уред реагира на управувачот, тогаш е потребно да го преместите или да го контактирате овластениот трговец.
- Внимавајте управувачот да не ви падне. Внимателно користите го. Немојте да ставате тешки предмети на управувачот.

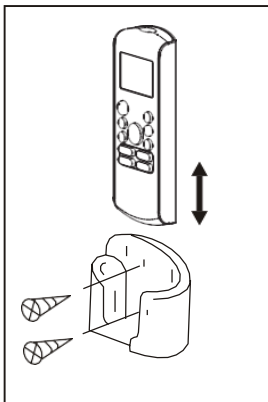

Употреба за држач за далечински управувач (по избор)

- Далечинскиот управувач може да се монтира на сид со помош на држач (не доаѓа заедно со пакувањето, морате посебно да нарачате).
- Пред инсталација проверете дали уредот ги прима неговите сигнали и реагира правилно на нив..
- Со помош на две завртки монтирајте го држачот на површината.
- За ставање или зимање на далечинскиот управувач од држачот подигнете го према горе.

Замена на батерија

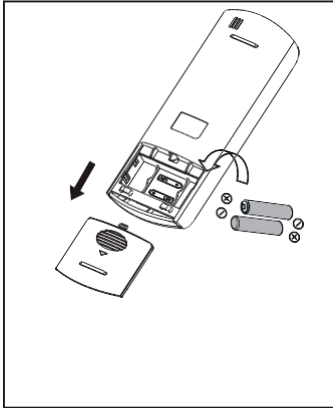

Следниве ситуации укажуваат на слаба батерија. Заменете ги старите батерии со нови.

- За време на испраќање на сигнал не се слушаат попратни звучни сигнали.
- Показателот на екранот побелува.

Далечинскиот управувач содржи две суви батерии (R03/LR03X2), кои се во задниот дел и се заштитени со поклопец.

- (1) Отстранете го поклопецот на задниот дел од далечинскиот управувач..
- (2) Отстранете ги сите стари батерии и вметнете нови притоа внимавајќи на поларитетот (+) и (-).
- (3) Повторно поставете го поклопецот.

НАПОМЕНА: По отстранување на батериите далечинскиот управувач ги брише сите поставувања. Потребно е повторно да ги прилагодите по вметнување на новите батерии. .



ВНИМАНИЕ

- Немојте да мешате стари батерии или батерии кој не се од ист тип.
- Батериите немојте да ги оставате во далечинскиот управувач доколку не го користите подолго од 2 месеци.
- Батериите немојте да ги одложувате заедно со домашниот отпад. Потребно е да ги одложите во соодветен отпад предвиден за такво нешто. .

Изгледот и карактеристиките се подложни на промени без претходно известување и подобрување на производот. За повеќе детали можете да се обратите на продажната агенција или производителот.

ACP-09CH25AEMI
ACP-12CH35AEMI
ACP-18CH50AEMI
ACP-24CH70AEMI

EN

User manual

Air conditioning

Safety Precautions

Read Safety Precautions Before Installation

Incorrect installation due to ignoring instructions can cause serious damage or injury.

The seriousness of potential damage or injuries is classified as either a **WARNING** or **CAUTION**.



WARNING

This symbol indicates that ignoring instructions may cause death or serious injury.



This symbol indicates that ignoring instructions may cause moderate injury to your person, or damage to your appliance or other property.



WARNING

This appliance can be used by children aged from 8 years and above and persons with reduced physical, sensory or mental capabilities or lack of experience and knowledge if they have been given supervision or instruction concerning use of the appliance in a safe way and understand the hazards involved. Children shall not play with the appliance. Cleaning and user maintenance shall not be made by children without supervision.

INSTALLATION WARNINGS

- Ask an authorized dealer to install this air conditioner. Inappropriate installation may cause water leakage, electric shock, or fire.
- All repairs, maintenance and relocation of this unit must be performed by an authorized service technician. Inappropriate repairs can lead to serious injury or product failure.

WARNINGS FOR PRODUCT USE

If an abnormal situation arises (like a burning smell), immediately turn off the unit and pull the power plug. Call your dealer for instructions to avoid electric shock, fire or injury.

Do not insert fingers, rods or other objects into the air inlet or outlet. This may cause injury, since the fan may be rotating at high speeds.

Do not use flammable sprays such as hair spray, lacquer or paint near the unit. This may cause fire or combustion.

Do not operate the air conditioner in places near or around combustible gases. Emitted gas may collect around the unit and cause explosion.

Do not operate the air conditioner in a wet room (e.g., bathroom or laundry room). This can cause electrical shock and cause the product to deteriorate.

Do not expose your body directly to cool air for a prolonged period of time.

ELECTRICAL WARNINGS

- Only use the specified power cord. If the power cord is damaged, it must be replaced by the manufacturer or certified service agent.
- Keep power plug clean. Remove any dust or grime that accumulates on or around the plug. Dirty plugs can cause fire or electric shock.
- **Do not** pull power cord to unplug unit. Hold the plug firmly and pull it from the outlet. Pulling directly on the cord can damage it, which can lead to fire or electric shock.
- **Do not** use an extension cord, manually extend the power cord, or connect other appliances to the same outlet as the air conditioner. Poor electrical connections, poor insulation, and insufficient voltage can cause fire.

1. Unit Specifications and Features

Unit Parts

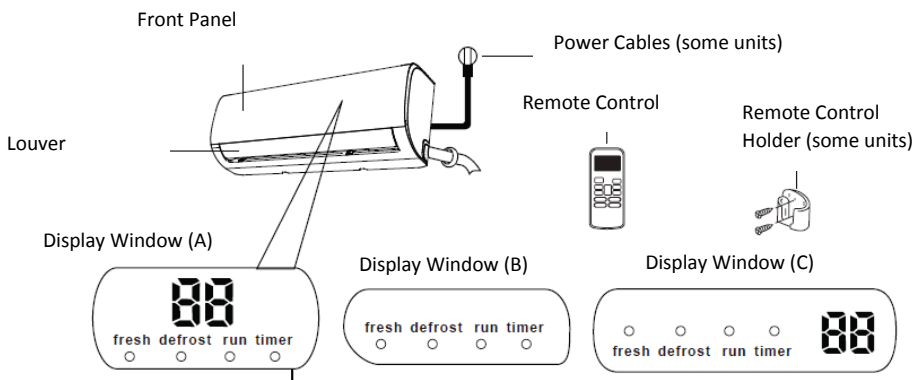

Display Code Meanings

"fresh"	when Fresh feature is activated(some units)
"defrost"	when defrost feature is activated
"run"	when the unit is on
"timer"	when TIMER is set
"88"	<p>Not available for all units.</p> <p>When ECO function(some units) is activated, the "88" illuminates gradually one by one as \overline{E} \overline{C} \overline{D} \overline{E} set temperature \overline{E} in one second interval.</p> <p>In other modes, the unit will display your temperature setting. In Fan mode, the unit will display the room temperature. When error occurs, it displays error code.</p> <p>"00" for 3 seconds when:</p> <p>-TIMER ON is set</p>

	<p>-FRESH, SWING, TURBO, or SILENCE features are turned on</p> <p>- "DF" TIMER OFF is set</p> <p>-FRESH, SWING, TURBO, or SILENCE features are turned off</p> <p>"cF" when anti-cold air feature is turned on</p> <p>"dF" when defrosting</p> <p>"SC" when unit is self-cleaning</p> <p>"FP" when freeze protection is turned on</p>

NOTE: A guide on using the infrared remote is not included in this literature package.

Achieving Optimal Performance

Optimal performance for the COOL, HEAT, and DRY modes can be achieved in the following temperature ranges. When your air conditioner is used outside of these ranges, certain safety protection features will activate and cause the unit to perform less than optimally.

Inverter Split Type

	COOL mode	HEAT mode	DRY mode
Room Temperature	17°C - 32°C (63°F - 90°F)	0°C - 30°C (32°F - 86°F)	10°C - 32°C (50°F - 90°F)
Outdoor Temperature	0°C - 50°C (32°F - 122°F)	-15°C - 30°C (5°F - 86°F)	0°C - 50°C (32°F - 122°F)
	-15°C - 50°C (5°F - 122°F) (For models with low temp. cooling systems.)		
	0°C - 60°C (32°F - 140°F) (For special tropical models)		0°C - 60°C (32°F - 140°F) (For special tropical model)

FOR OUTDOOR UNITS WITH AUXILIARY ELECTRIC HEATER

When outside temperature is below 0°C (32°F), we strongly recommend keeping the unit plugged in at all time to ensure smooth ongoing performance.

Fixed-speed Type

	COOL mode	HEAT mode	DRY mode
Room Temperature	17°-32°C (63°-90°F)	0°-30°C (32°-86°F)	10°-32°C (50°-90°F)
Outdoor Temperature	18°-43°C (64°-109°F)	-7°-24°C (19°-75°F)	11°-43°C (52°-109°F)
	-7°-43°C (19°-109°F) (For models with low-temp cooling systems)		18°-43°C (64°-109°F)
	18°-54°C (64°-129°F) (For special tropical models)		18°-54°C (64°-129°F) (For special

To further optimize the performance of your unit, do the following:

- Keep doors and windows closed.
- Limit energy usage by using TIMER ON and TIMER OFF functions.
- Do not block air inlets or outlets.
- Regularly inspect and clean air filters.

For a detailed explanation of each function, refer to the Remote Control Manual.

Other Features

Auto-Restart

If the unit loses power, it will automatically restart with the prior settings once power has been restored.

Anti-mildew (some units)

When turning off the unit from COOL, AUTO (COOL), or DRY modes, the air conditioner will continue operate at very low power to dry up condensed water and prevent mildew growth.

Wireless Control (some units)

Wireless control allows you to control your air conditioner using your mobile phone and a Wireless connection.

For the USB device access, replacement, maintenance operations must be carried out by professional staff.

Louver Angle Memory(some units)

When turning on your unit, the louver will automatically resume its former angle.

Refrigerant Leakage Detection (some units)

The indoor unit will automatically display “EC” The “timer” indicator light turns off and the “run” indicator light flashes 7 times when the unit detects refrigerant leakage.

Air Filter Reminders (some units)

Air Filter Cleaning Reminder

After 240 hours of use, the “run” & “timer” indicator lamps on the indoor unit will flash simultaneously and the display window on the indoor unit will flash “CL” (if applicable). This is a reminder to clean your filter. After 15 seconds, the unit will revert to its previous display.

To reset the reminder, press the LED button on your remote control 4 times, or press the MANUAL CONTROL button 3 times. If you don't reset the reminder, the “CL”, “run” & “timer” indicator lamps will flash again when you restart the unit.

Air Filter Replacement Reminder

After 2,880 hours of use, the “run” & “timer” indicator lamps will flash simultaneously for 10 times, then remain on for five seconds, and the display window on the indoor unit will flash “nF”(if applicable). This is a reminder to replace your filter. After that, the unit will revert to its previous display.

To reset the reminder, press the LED button on your remote control 4 times, or press the MANUAL CONTROL button 3 times. If you don't reset the reminder, the "nF", "run" & "timer" indicator lamps will flash again when you restart the unit.

For a detailed explanation of your unit's advanced functionality (such as TURBO mode and its self-cleaning functions), refer to the Remote Control Manual.

NOTE ON ILLUSTRATIONS

Illustrations in this manual are for explanatory purposes. The actual shape of your indoor unit may be slightly different. The actual shape shall prevail.

Setting Angle of Air Flow

Setting vertical angle of air flow

While the unit is on, use the SWING/ DIRECT button to set the direction (vertical angle) of airflow.

1. Press the SWING/ DIRECT button once to activate the louver. Each time you press the button, it will adjust the louver by 6°. Press the button until the direction you prefer is reached.
2. To make the louver swing up and down continuously, press and hold the SWING/ DIRECT button for 3 seconds. Press it again to stop the automatic function.

Caution: Do not keep louver at too vertical an angle for long periods of time. This can cause water condensation to drip on your furnishings.

Setting horizontal angle of air flow

The horizontal angle of the airflow must be set manually. Grip the deflector rod (See Fig.B) and manually adjust it to your preferred direction. For some units, the horizontal angle of the airflow can be set by remote control. Please refer to the Remote Control Manual.

NOTE ON LOUVER ANGLES

When using COOL or DRY mode, do not set louver at too vertical an angle for long periods of time. This can cause water to condense on the louver blade, which will drop on your floor or furnishings. (See **Fig.A**)

When using COOL or HEAT mode, setting the louver at too vertical an angle can reduce the performance of the unit due to restricted air flow.

Do not move louver by hand. This will cause the louver to become out of sync. If this occurs, turn off the unit and unplug it for a few seconds, then restart the unit. This will reset the louver.

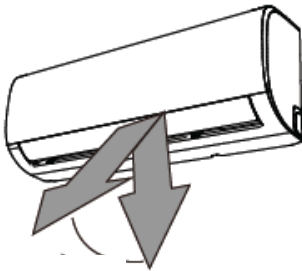

Range

Fig. A

Caution: Do not keep louver at too vertical an angle for long periods of time. This can cause water condensation to drip on your furnishings.



CAUTION

CAUTION

Do not put your fingers in or near the blower and suction side of the unit. The high-speed fan inside the unit may cause injury.

Fig. B

Deflector rod

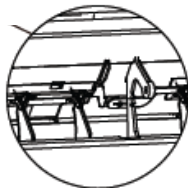

Sleep Operation

The SLEEP function is used to decrease energy use while you sleep (and don't need the same temperature settings to stay comfortable). This function can only be activated via remote control.

Press the SLEEP button when you are ready to go to sleep. When in COOL mode, the unit will increase the temperature by 1°C (2°F) after 1 hour, and will increase an additional 1°C (2°F) after another hour. When in HEAT mode, the unit will decrease the temperature by 1°C (2°F) after 1 hour, and will decrease an additional 1°C (2°F) after another hour.

It will hold the new temperature for 5 hours, then the unit will turn off automatically.

Note: The SLEEP function is not available in FAN or DRY mode.

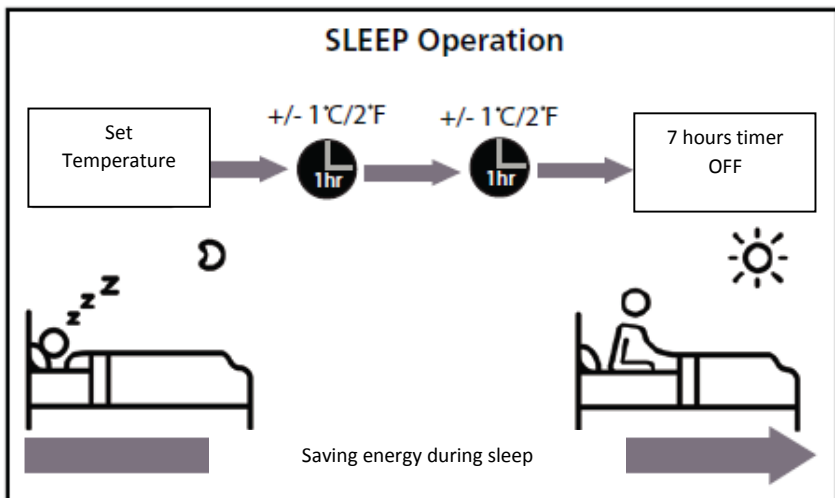

2. Manual Operation (Without Remote)

How to operate your unit without the remote control

In the event that your remote control fails to work, your unit can be operated manually with the MANUAL CONTROL button located on the indoor unit. Note that manual operation is not a long-term solution, and that operating the unit with your remote control is strongly recommended.

BEFORE MANUAL OPERATION

Unit must be turned off before manual operation.

To operate your unit manually:

1. Open the front panel of the indoor unit.
2. Locate the MANUAL CONTROL button on the right-hand side of the unit.
3. Press the MANUAL CONTROL button one time to activate FORCED AUTO mode.
4. Press the MANUAL CONTROL button again to activate FORCED COOLING mode.
5. Press the MANUAL CONTROL button a third time to turn the unit off.
6. Close the front panel.



CAUTION

The manual button is intended for testing purposes and emergency operation only. Please do not use this function unless the remote is lost and it is absolutely necessary. To restore regular operation, use the remote control to activate the unit.

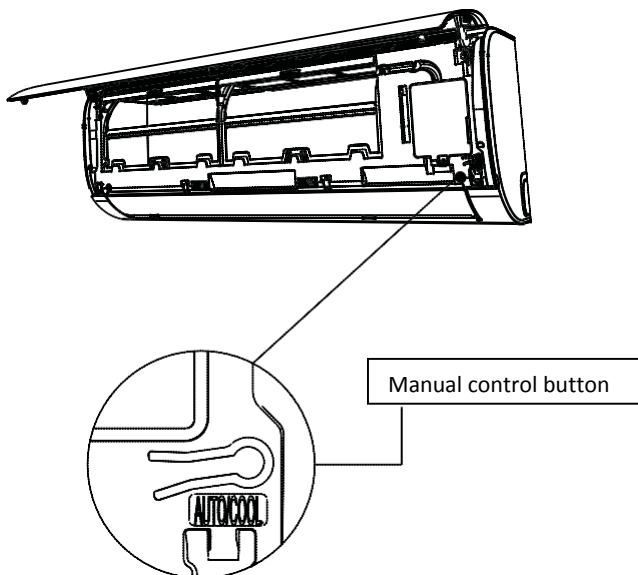

3. Care and Maintenance

Cleaning Your Indoor Unit



WARNING

BEFORE CLEANING OR MAINTENANCE

ALWAYS TURN OFF YOUR AIR CONDITIONER SYSTEM AND DISCONNECT ITS POWER SUPPLY BEFORE CLEANING OR MAINTENANCE.



CAUTION

CAUTION

Only use a soft, dry cloth to wipe the unit clean. If the unit is especially dirty, you can use a cloth soaked in warm water to wipe it clean.

- Do not use chemicals or chemically treated cloths to clean the unit
- Do not use benzene, paint thinner, polishing powder or other solvents to clean the unit. They can cause the plastic surface to crack or deform.

- Do not use water hotter than 40°C (104°F) to clean the front panel. This can cause the panel to deform or become discolored.

Cleaning Your Air Filter

A clogged air conditioner can reduce the cooling efficiency of your unit, and can also be bad for your health. Make sure to clean the filter once every two weeks.

1. Lift the front panel of the indoor unit.
2. First press the tab on the end of filter to loosen the buckle, lift it up, then pull it towards yourself.
3. Now pull the filter out.
4. If your filter has a small air freshening filter, unclip it from the larger filter. Clean this air freshening filter with a hand-held vacuum.
5. Clean the large air filter with warm, soapy water. Be sure to use a mild detergent.
6. Rinse the filter with fresh water, then shake off excess water.
7. Dry it in a cool, dry place, and refrain from exposing it to direct sunlight.
8. When dry, re-clip the air freshening filter to the larger filter, then slide it back into the indoor unit.
9. Close the front panel of the indoor unit.

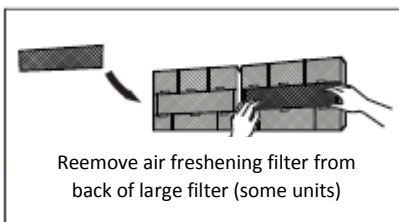
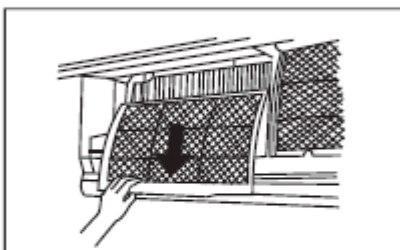
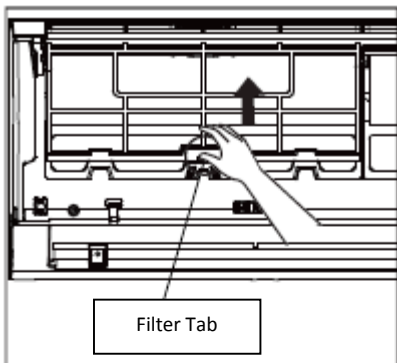

CAUTION

Do not touch air freshening (Plasma) filter for at least 10 minutes after turning off the unit.

**CAUTION**

- Before changing the filter or cleaning, turn off the unit and disconnect its power supply.
- When removing filter, do not touch metal parts in the unit. The sharp metal edges can cut you.
- Do not use water to clean the inside of the indoor unit. This can destroy insulation and cause electrical shock.
- Do not expose filter to direct sunlight when drying. This can shrink the filter.

Air Filter Reminders (Optional)**Air Filter Cleaning Reminder**

After 240 hours of use, the display window on the indoor unit will flash "CL." This is a reminder to clean your filter. After 15 seconds, the unit will revert to its previous display. To reset the reminder, press the **LED** button on your remote control 4 times, or press the **MANUAL CONTROL** button 3 times. If you don't reset the reminder, the "CL" indicator will flash again when you restart the unit.

Air Filter Replacement Reminder

After 2,880 hours of use, the display window on the indoor unit will flash "nF." This is a reminder to replace your filter. After 15 seconds, the unit will revert to its previous display. To reset the reminder, press the **LED** button on your remote control 4 times, or press the **MANUAL CONTROL** button 3 times. If you don't reset the reminder, the "nF" indicator will flash again when you restart the unit.

**CAUTION****CAUTION**

- Any maintenance and cleaning of outdoor unit should be performed by an authorized dealer or licensed service provider.

- Any unit repairs should be performed by authorized dealer or licensed service provider.

Maintenance – Long Periods of Non-Use

If you plan not to use your air conditioner for an extended period of time, do the following:

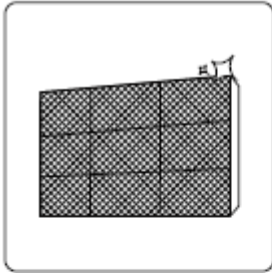

Clean all filters



Turn on FAN function until unit dries out completely



Turn off FAN the until unit and disconnect the power

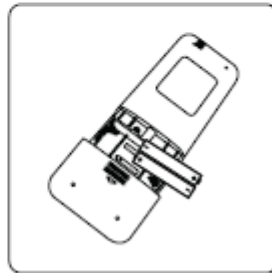

Remove batteries from remote control

Maintenance – Pre-Season Inspection

After long periods of non-use, or before periods of frequent use, do the following:



Check from damaged wires

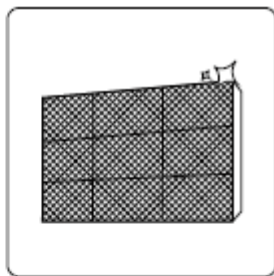

Clean all filters



Check for leaks

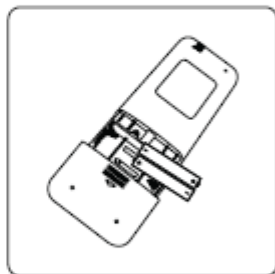

Replace batteries



Make sure nothing is blocking all air inlets and outlets

t

4.Troubleshooting



SAFETY PRECAUTIONS

CAUTION

If ANY of the following conditions occurs, turn off your unit immediately!

- The power cord is damaged or abnormally warm
- You smell a burning odor
- The unit emits loud or abnormal sounds
- A power fuse blows or the circuit breaker frequently trips
- Water or other objects fall into or out of the unit

DO NOT ATTEMPT TO FIX THESE YOURSELF! CONTACT AUTHORIZED SERVICE PROVIDER IMMEDIATELY!

Common Issues

The following problems are not a malfunction and in most situations will not require repairs.

Issue	Possible Causes
Unit does not turn on when pressing ON/OFF button	The Unit has a 3-minute protection feature that prevents the unit from overloading. The unit cannot be restarted within three minutes of being turned off.
The unit changes from COOL/HEAT mode to FAN mode	The unit may change its setting to prevent frost from forming on the unit. Once the temperature increases, the unit will start operating in the previously selected mode again.
	The set temperature has been reached, at which point the unit turns off the compressor. The unit will continue operating when the temperature fluctuates again.

<p>The indoor unit emits white mist</p>	<p>In humid regions, a large temperature difference between the room’s air and the conditioned air can cause white mist.</p>
<p>Both the indoor and outdoor units emit white mist</p>	<p>When the unit restarts in HEAT mode after defrosting, white mist may be emitted due to moisture generated from the defrosting process.</p>
<p>The indoor unit makes noises</p>	<p>A rushing air sound may occur when the louver resets its position.</p>
	<p>A squeaking sound may occur after running the unit in HEAT mode due to expansion and contraction of the unit’s plastic</p>
<p>Both the indoor unit and outdoor unit make noises</p>	<p>Low hissing sound during operation: This is normal and is caused by refrigerant gas flowing through both indoor and outdoor units.</p>
	<p>Low hissing sound when the system starts, has just stopped running, or is defrosting: This noise is normal and is caused by the refrigerant gas stopping or changing direction.</p>
	<p>Squeaking sound: Normal expansion and contraction of plastic and metal parts caused by temperature changes during operation can cause squeaking noises.</p>
<p>The outdoor unit makes noises</p>	<p>The unit will make different sounds based on its current operating mode.</p>
<p>Dust is emitted from either the indoor or outdoor unit</p>	<p>The unit may accumulate dust during extended periods of non-use, which will be emitted when the unit is turned on. This can be mitigated by covering the unit during long periods of inactivity.</p>
<p>The unit emits a bad odor</p>	<p>The unit may absorb odors from the environment (such as furniture, cooking, cigarettes, etc.) which will be emitted during operations.</p>

	The unit's filters have become moldy and should be cleaned.
The fan of the outdoor unit does not operate	During operation, the fan speed is controlled to optimize product operation.
Operation is erratic, unpredictable, or unit is unresponsive	<p>Interference from cell phone towers and remote boosters may cause the unit to malfunction.</p> <p>In this case, try the following:</p> <ul style="list-style-type: none"> • Disconnect the power, then reconnect. • Press ON/OFF button on remote control to restart operation.
<p>NOTE: If problem persists, contact a local dealer or your nearest customer service center. Provide them with a detailed description of the unit malfunction as</p>	

Troubleshooting

When troubles occur, please check the following points before contacting a repair company.

Problem	Possible Causes	Solution
Poor Cooling Performance	Temperature setting may be higher than ambient room temperature	Lower the temperature setting
	The heat exchanger on the indoor or outdoor unit is dirty	Clean the affected heat exchanger
	The air filter is dirty	Remove the filter and clean it according to instructions
	The air inlet or outlet of either unit is blocked	Turn the unit off, remove the obstruction and turn it back on
	Doors and windows are open	Make sure that all doors and windows are closed while operating the unit
	Excessive heat is generated by sunlight	Close windows and curtains during periods of high heat or bright sunshine
	Too many sources of heat in the room (people, computers, electronics, etc.)	Reduce amount of heat sources
	Low refrigerant due to leak or long-term use	Check for leaks, re-seal if necessary and top off refrigerant
	SILENCE function is activated(optional function)	SILENCE function can lower product performance by reducing operating frequency. Turn off SILENCE function.

Problem	Possible Causes	Solution
The unit is not working	Power failure	Wait for the power to be restored
	The power is turned off	Turn on the power
	The fuse is burned out	Replace the fuse
	Remote control batteries are dead	Replace batteries
	The Unit's 3-minute protection has been activated	Wait three minutes after restarting the unit
	Timer is activated	Turn timer off
The unit starts and stops frequently	There's too much or too little refrigerant in the system	Check for leaks and recharge the system with refrigerant.
	Incompressible gas or moisture has entered the system.	Evacuate and recharge the system with refrigerant
	The compressor is broken	Replace the compressor
	The voltage is too high or too low	Install a manostat to regulate the voltage
Poor heating performance	The outdoor temperature is extremely low	Use auxiliary heating device
	Cold air is entering through doors and windows	Make sure that all doors and windows are closed during use
	Low refrigerant due to leak or long-term use	Check for leaks, re-seal if necessary and top off refrigerant

Indicator lamps continue flashing	The unit may stop operation or continue to run safely. If the indicator lamps continue to flash or error codes appear, wait for about 10 minutes. The
Error code appears in the window display of indoor unit: • E0, E1, E2... • P1, P2, P3... • F1, F2, F3...	problem may resolve itself. If not, disconnect the power, then connect it again. Turn the unit on. If the problem persists, disconnect the power and contact your nearest customer service center.

NOTE: If your problem persists after performing the checks and diagnostics above, turn off your unit immediately and contact an authorized service center.

5. European Disposal Guidelines

This appliance contains refrigerant and other potentially hazardous materials. When disposing of this appliance, the law requires special collection and treatment. Do not dispose of this product as household waste or unsorted municipal waste.

When disposing of this appliance, you have the following options:

- Dispose of the appliance at designated municipal electronic waste collection facility.
- When buying a new appliance, the retailer will take back the old appliance free of charge.
- The manufacturer will take back the old appliance free of charge.
- Sell the appliance to certified scrap metal dealers.

Special notice

Disposing of this appliance in the forest or other natural surroundings endangers your health and is bad for the environment. Hazardous substances may leak into the ground water and enter the food chain.



AIR CONDITIONER

REMOTE CONTROLLER ILLUSTRATION

CONTENTS

Remote controller Specifications.....	2
Operation buttons	3
Indicators on LCD	6
How to use the buttons	7
Auto operation.	7
Cooling/Heating/Fan operation.....	7
Dehumidifying operation.....	8
Adjusting air flow direction.....	8
Timer operation.....	9
Handling the remote controller	13

NOTE:

Buttons design is based on typical model and might be slightly different from the actual one you purchased the actual shape shall prevail.

All the functions described are accomplished by the unit. If the unit has no this feature, there is no corresponding operation happened when press the relative button on the remote controller.

When there are wide differences between "Remote controller Illustration" and "USER'S MANUAL" on function description, the description of "USER'S MANUAL" shall prevail.

Remote Controller Specifications

Model	RG57A3/BGEF, RG57A2/BGEF, RG57B/BGE, RG57D/BGE
Rated Voltage	3.0V (Dry batteries R03/LR03 2)
Signal Receiving Range	8m
Environment	-5 C° ~ 60C

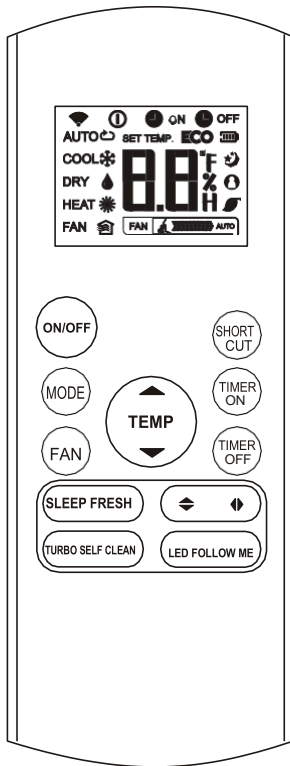

RG57A2/BGEF
 (FRESH button is not available)
 RG57A3/BGEF

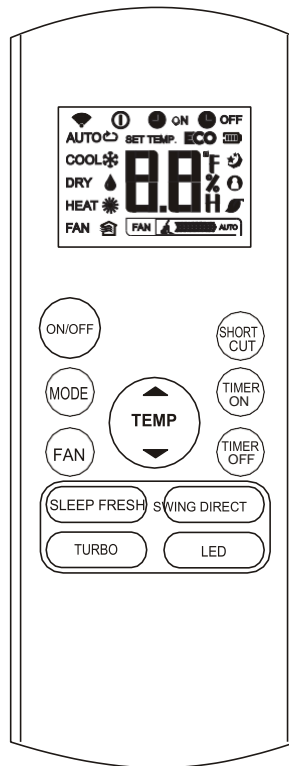

RG57B/BGE
 (FRESH button is not available)
 RG57D/BGE

Operation of buttons

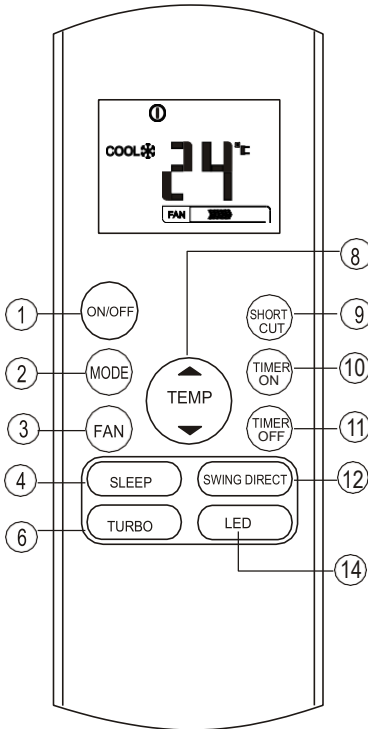

ON/OFF Button

This button turns the air conditioner ON and OFF.

MODE Button

Press this button to modify the air conditioner mode in a sequence of following:

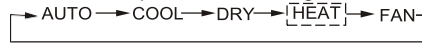

NOTE Please do not select HEAT mode if the machine you purchased is cooling only type. Heat mode is not supported by the cooling only appliance.

FAN Button

Used to select the fan speed in four steps:

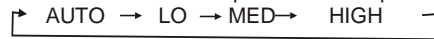

NOTE: You can not switch the fan speed in AUTO or DRY mode.

SLEEP Button

- Active/Disable sleep function. It can maintain the most comfortable temperature and save energy. This function is available on COOL, HEAT or AUTO mode only.
- For the detail, see sleep operation in USER MANUAL.

NOTE: While the unit is running under SLEEP mode, it would be cancelled if MODE, FAN SPEED or ON/OFF button is pressed.

FRESH Button

(applicable to RG57A3/BGEF and (RG57D/BGE)

Active/Disable FRESH function. When the FRESH function is initiated, the Ionizer/ Plasma Dust Collector (depending on models) is energized and will help to remove pollen and impurities from the air.

TURBO Button

Active/Disable Turbo function. Turbo function enables the unit to reach the preset temperature at cooling or heating operation in the shortest time (if the indoor unit does not support this function, there is no corresponding operation happened when pressing this button.)

SELF CLEAN Button

(applicable to Rg57(A2)A3/BGEF)

Active/Disable Self Clean function

Operation of buttons

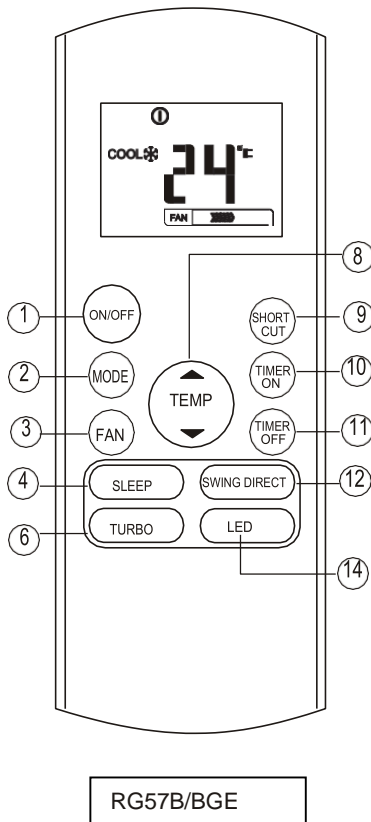

UP Button (▲)

Push this button to increase the indoor temperature setting in 1°C increments to 30°C.

DOWN Button (▼)

Push this button to decrease the indoor temperature setting in 1°C increments to 17°C.

NOTE Temperature control is not available in Fan mode.

SHORTCUT Button

Used to restore the current settings or resume previous settings.

On the first time connecting to the power, if push the SHORTCUT button, the unit will operate on AUTO mode, 26°C, and fan speed is Auto.

Push this button when remote controller is on, the system will automatically revert back to the previous settings including operating mode, setting temperature, fan speed level and sleep feature (if activated). If pushing more than 2 seconds, the system will automatically restore the current operation settings including operating mode, setting temperature, fan speed level and sleep feature (if activated).

TIMER ON Button

Press this button to initiate the auto-on time sequence. Each press will increase the auto-timed setting in 30 minutes increments. When the setting time displays 10.0, each press will increase the auto- timed setting 60 minutes increments.

To cancel the auto-timed program, simply adjust the auto-on time to 0.0.

TIMER OFF Button

Press this button to initiate the auto-off time sequence. Each press will increase the auto -timed setting in 30 minutes increments. When the setting time displays 10.0, each press will increase the auto-timed setting 60 minutes increments. To cancel the auto- timed program, simply adjust the auto-off time to 0.0

Operation of buttons

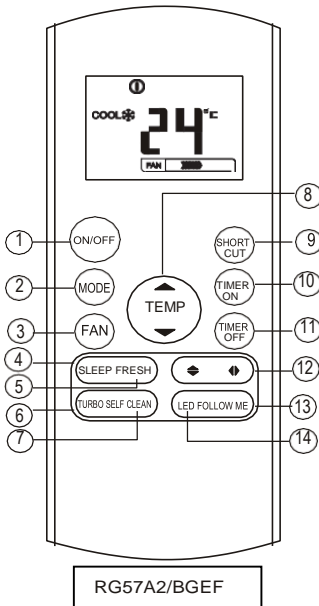

Swing ◀▶ Button

(applicable to RG57(A2)A3/BGEF)

Used to stop or start vertical louver movement and set the desired left/right air flow direction.

The vertical louver changes 6 degree in angle for each press. And the temperature display area of indoor unit displays \leftarrow for one second. If keep pushing more than 2 seconds, the vertical louver swing feature is activated.

And the display area of indoor unit displays IIII, flashes four times, then the temperature setting reverts back. If the vertical louver swing feature is stopped, it displays LC and remains on for 3 seconds.

Swing ◀▶ Button

(applicable to RG57A3(A2)/BGEF)

Used to stop or start horizontal louver movement or set the desired up/down air flow direction. The louver changes 6 degree in angle for each press. If keep pushing more than 2 seconds, the louver will swing up and down automatically

SWING Button

(applicable to RG57B/BGE)

Used to stop or start horizontal louver auto swing feature.

DIRECT Button

(applicable to RG57B/BGE)

Used to change the louver movement and set the desired up/down air flow direction.

The louver changes 60° in angle for each press.

FOLLOW ME Button

(applicable to Rg57(A2)A3/BGEF)

Push this button to initiate the Follow Me feature, the remote display is actual temperature at its location. The remote control will send this signal to the air conditioner every 3 minutes interval until press the Follow Me button again. The air conditioner will cancel the Follow Me feature automatically if it does not receive the signal during any 7 minutes interval.

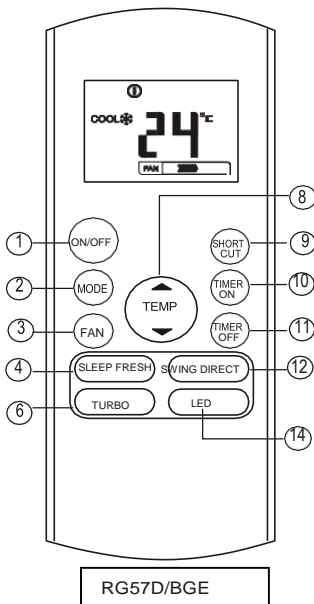

LED Button

Disable/Active indoor screen Display. When pushing the button, the indoor screen display is cleared, press it again to light the display.

Indicators on LCD

Indicators on LCD

Information are displayed when the remote controller is powered up.

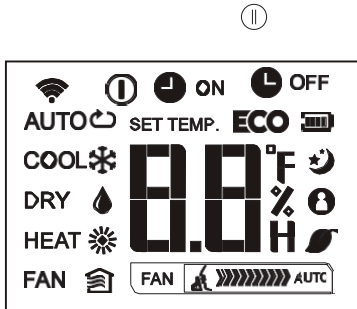

Mode display

AUTO COOL DRY
HEAT FAN

Displayed when data transmitted.

Displayed when remote controller is ON.

Battery display (low battery detection)

ECO Not available for this unit

Displayed when TIMER ON time is set.

Displayed when TIMER OFF time is set.

Show set temperature or room temperature, or time under TIMER setting.

Displayed in Sleep Mode operation.

Indicated that the air conditioner is operating in Follow me mode

Not available for this unit

Not available for this unit

Fan speed indication

Low speed

Medium

speed High

speed Auto

Note:

All indicators shown in the figure are for the purpose of clear presentation. But during the actual operation only the relative functional signs are shown on the display window.

How to use the buttons

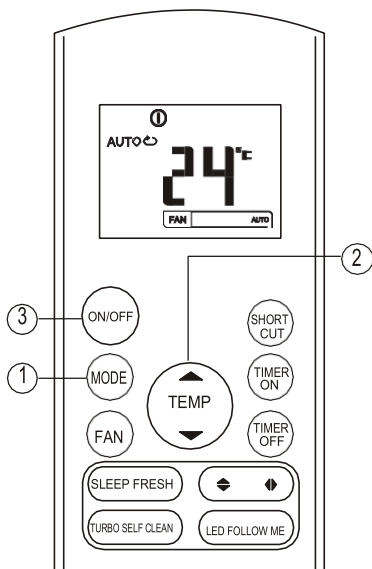

Auto operation

Ensure the unit is plugged in and power is available. The OPERATION indicator on the display panel of the indoor unit starts flashing.

1. Press the **MODE** button to select Auto.
2. Press the **UP/DOWN** button to set the desired temperature. The temperature can be set within a range of 17°C~ 30°C in 1°C increments.
3. Press the **ON/OFF** button to start the air conditioner.

NOTE

1. In the Auto mode, the air conditioner can logically choose the mode of Cooling, Fan, and Heating by sensing the difference between the actual ambient room temperature and the setting temperature on the remote controller.
2. In the Auto mode, you can not switch the fan speed. It has already been automatically controlled.
3. If the Auto mode is not comfortable for you, the desired mode can be selected manually.

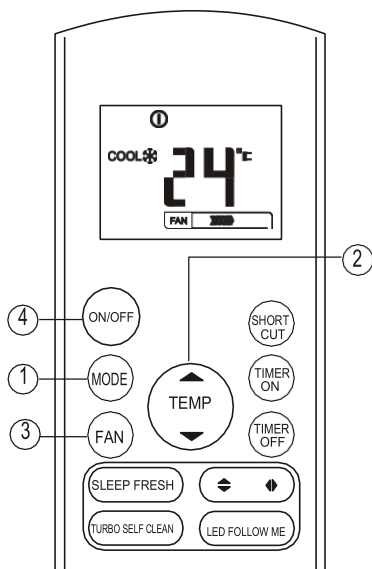

Cooling /Heating/Fan operation

Ensure the unit is plugged in and power is available.

1. Press the **MODE** button to select COOL, HEAT (cooling & heating models only) or FAN mode.
2. Press the **UP/DOWN** buttons to set the desired temperature. The temperature can be set within a range of 17°C~ 30°C in 1°C increments.
3. Press the **FAN** button to select the fan speed in four steps - Auto, Low, Med, or High.
4. Press the **ON/OFF** button to start the air conditioner.

NOTE

In the FAN mode, the setting temperature is not displayed in the remote controller and you are not able to control the room temperature either. In this case, only step 1, 3 and 4 may be performed.

How to use the buttons

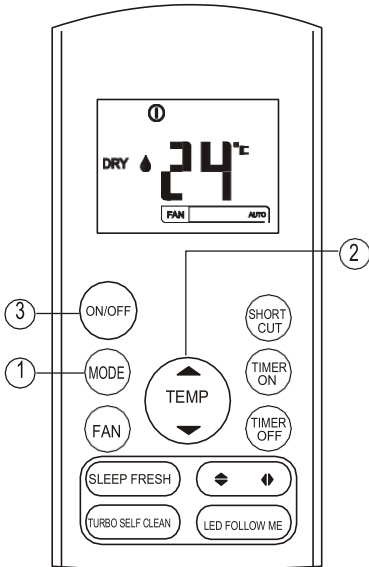

Dehumidifying operation

Ensure the unit is plugged in and power is available. The OPERATION indicator on the display panel of the indoor unit starts flashing.

1. Press the **MODE** button to select DRY mode.
2. Press the **UP/DOWN** buttons to set the desired temperature. The temperature can be set within a range of 17°C~ 30°C in 1°C increments.
3. Press the **ON/OFF** button to start the air conditioner.

NOTE

In the Dehumidifying mode, you can not switch the fan speed. It has already been automatically controlled.

Adjusting air flow direction

Use the SWING ◀ & ▶ button to adjust the desired airflow direction.

1. Up/Down direction can be adjusted with the ◀▶ button on the remote controller. Each time when you press the button, the louver moves an angle of 6 degree. If pressing more than 2 seconds, the louver will swing up and down automatically.
2. Left/Right direction can be adjusted with the ◀▶ button on the remote controller. Each time when you press the button, the louver moves an angle of 6 degree. If pressing more than 2 seconds, the louver will swing up and down automatically.

NOTE: When the louver swing or move to a position which would affect the cooling or heating effect of the air conditioner, it would automatically change the swing/moving direction.

Timer operation

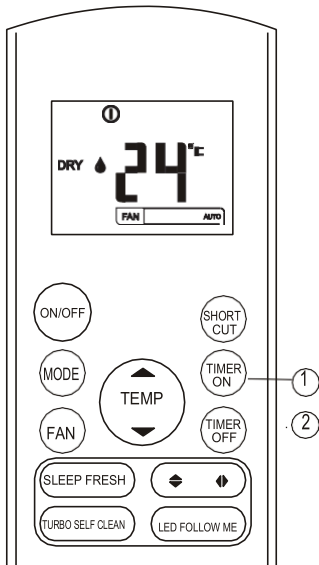

Press the **TIMER ON** button can set the auto-on time of the unit. Press the **TIMER OFF** button can set the auto-off time of the unit.

To set the Auto-on time.

1. Press the **TIMER ON** button. The remote controller shows **TIMER ON**, the last Auto-on setting time and the signal "H" will be shown on the LCD display area. Now it is ready to reset the Auto-on time to START the operation.
2. Push the **TIMER ON** button again to set desired Auto-on time. Each time you press the button, the time increases by half an hour between 0 and 10 hours and by one hour between 10 and 24 hours.
3. After setting the **TIMER ON**, there will be a one second delay before the remote controller transmits the signal to the air conditioner. Then, after approximately another 2 seconds, the signal "h" will disappear and the set temperature will re-appear on the LCD display window.

To set the Auto-off time.

1. Press the **TIMER OFF** button. The remote controller shows **TIMER OFF**, the last Auto-off setting time and the signal "H" will be shown on the LCD display area. Now it is ready to reset the Auto-off time to stop the operation.
2. Push the **TIMER OFF** button again to set desired Auto-off time. Each time you press the button, the time increases by half an hour between 0 and 10 hours and by one hour between 10 and 24 hours.
3. After setting the **TIMER OFF**, there will be a one second delay before the remote controller transmits the signal to the air conditioner. Then, after approximately another 2 seconds, the signal "H" will disappear and the set temperature will re-appear on the LCD display window.

⚠ CAUTION

- When you select the timer operation, the remote controller automatically transmits the timer signal to the indoor unit for the specified time. Therefore, keep the remote controller in a location where it can transmit the signal to the indoor unit properly.
- The effective operation time set by the remote controller for the timer function is limited to the following settings: 0.5, 1.0, 1.5, 2.0, 2.5, 3.0, 3.5, 4.0, 4.5, 5.0, 5.5, 6.0, 6.5, 7.0, 7.5, 8.0, 8.5, 9.0, 9.5, 10, 11, 12, 13, 14, 15,16,17, 18, 19, 20, 21, 22, 23 and 24.

Example of timer setting

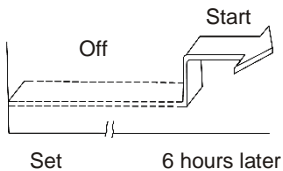
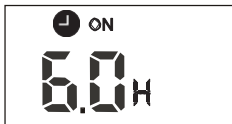

TIMER ON

(Auto-on Operation)

The TIMER ON feature is useful when you want the unit to turn on automatically before you return home. The air conditioner will automatically start operating at the set time.

Example:

To start the air conditioner in 6 hours.

1. Press the **TIMER ON** button, the last setting of starting operation time and the signal "H" will show on the display area.
2. Press the **TIMER ON** button to display "6.0H " on the **TIMER ON** display of the remote controller.
3. Wait for 3 seconds and the digital display area will show the temperature again. The "**TIMER ON**" indicator remains on and this function is activated.

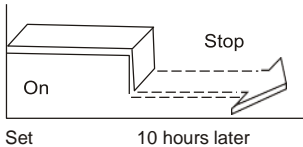

TIMER OFF
(Auto-off Operation)

The TIMER OFF feature is useful when you want the unit to turn off automatically after you go to bed. The air conditioner will stop automatically at the set time.

Example:

To stop the air conditioner in 10 hours.

1. Press the **TIMER OFF** button, the last setting of stopping operation time and the signal "H" will show on the display area.
2. Press the **TIMER OFF** button to display "10H" on the **TIMER OFF** display of the remote controller.
3. Wait for 3 seconds and the digital display area will show the temperature again. The "TIMER OFF" indicator remains on and this function is activated.

COMBINED TIMER

(Setting both ON and OFF timers simultaneously)

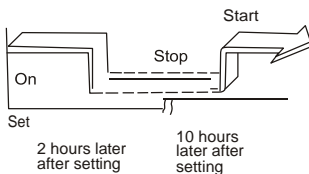

TIMER OFF → TIMER ON

(On → Stop → Start operation)

This feature is useful when you want to stop the air conditioner after you go to bed, and start it again in the morning when you wake up or when you return home.

Example:

To stop the air conditioner 2 hours after setting and start it again 10 hours after setting.

1. Press the **TIMER OFF** button.
2. Press the **TIMER OFF** button again to display 2.0H on the **TIMER OFF** display.
3. Press the **TIMER ON** button.
4. Press the **TIMER ON** button again to display 10H on the **TIMER ON** display.
5. Wait for 3 seconds and the digital display area will show the temperature again. The "TIMER ON OFF" indicator remains on and this function is activated.

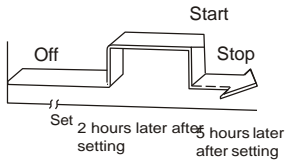

TIMER ON TIMER OFF

(Off → Start → Stop operation)

This feature is useful when you want to start the air conditioner before you wake up and stop it after you leave the house.

Example:

To start the air conditioner 2 hours after setting, and stop it 5 hours after setting.

1. Press the **TIMER ON** button.
2. Press the **TIMER ON** button again to display 2.0H on the **TIMER ON** display.
3. Press the **TIMER OFF** button.
4. Press the **TIMER OFF** button again to display 5.0H on the **TIMER OFF** display.

Wait for 3 seconds and the digital display area will show the temperature again. The "TIMER ON & TIMER OFF" indicator remains on and this function is activated.

Handling the remote controller

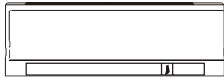

Location of the remote controller.

Use the remote controller within a distance of 8 meters from the appliance, pointing it towards the receiver. Reception is confirmed by a beep.

⚠ CAUTIONS

- The air conditioner will not operate if curtains, doors or other materials block the signals from the remote controller to the indoor unit.
- Prevent any liquid from falling into the remote controller. Do not expose the remote controller to direct sunlight or heat.
- If the infrared signal receiver on the indoor unit is exposed to direct sunlight, the air conditioner may not function properly. Use curtains to prevent the sunlight from falling on the receiver.
- If other electrical appliances react to the remote controller, either move these appliances or consult your local dealer.
- Do not drop the remote controller. Handle with care. Do not place heavy objects on the remote controller, or step on it.

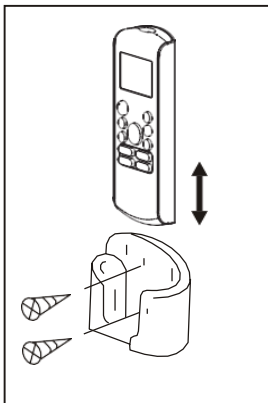

Using the remote controller holder(optional)

- The remote controller can be attached to a wall or pillar by using a remote controller holder (not supplied, purchased separately).
- Before installing the remote controller, check that the air conditioner receives the signals properly.
- Install the remote controller with two screws.
- For installing or removing the remote controller, move it up or down in the holder.

Replacing batteries

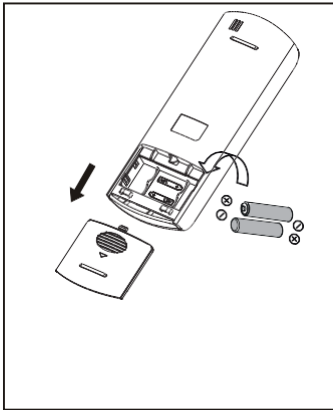

The following cases signify exhausted batteries. Replace old batteries with new ones.

- Receiving beep is not emitted when a signal is transmitted.
- Indicator fades away.

The remote controller is powered by two dry batteries (R03/LR03X2) housed in the back rear part and protected by a cover.

- (1) Remove the cover in the rear part of the remote controller.
- (2) Remove the old batteries and insert the new batteries placing the (+) and (-) ends correctly.
- (3) Install the cover back on.

NOTE: When the batteries are removed, the remote controller erases all programming. After inserting new batteries, the remote controller must be reprogrammed.



CAUTIONS

- Do not mix old and new batteries or batteries of different types.
- Do not leave the batteries in the remote controller if they are not going to be used for 2 or 3 months.
- Do not dispose batteries as unsorted municipal waste. Collection of such waste separately for special treatment is necessary.

The design and specifications are subject to change without prior notice for product improvement. Consult with the sales agency or manufacturer for details.

PRODUCT FICHE - INFORMACIJSKI LIST - INFORMATIVNI LIST ИНФОРМАТИВЕН ЛИСТ - INFORMACION GUIDE

Model: Vivax ACP-09CH25AEMI

	English	Hrvatski	
A	PRODUCT FICHE	INFORMACIJSKI LIST	
B	Brand	Robna marka	VIVAX
B	Model name	Ime modela	ACP-09CH25AEMI
C	Inside/Outside sound power levels	Razine zvučne snage unutarnja/vanjska (dB)	52/60
D	Name of the refrigerant *	Rešladno sredstvo (plin) *	R410A
E	GWP of the refrigerant *	GWP (Potencijal Globalnog Zagrijavanja) *	2088
F	COOLING	HLADENJE	
G	SEER	SEER	6,2
H	Energy efficiency class	Razred Energetske učinkovitosti	A++
I	Indicative annual electricity consumption Q _{elc} (kWh/a) **	Indikativna godišnja potrošnja Q _{elc} (kWh/god) **	147
J	Design load P _{design} (kW)	Projektno opterećenje uređaja P _{design} (kW)	2,6
K	HATING	GRUJANJE	
L	SCOP	SCOP (Klimatski tip: Prosječna)	4,0
M	Energy efficiency class	Razred energetske učinkovitosti	A+
N	Indicative annual electricity consumption Q _{elc} (kWh/a) **	Indikativna godišnja potrošnja Q _{elc} (kWh/god) **	770
O	Design load P _{design} (kW)	Projektno opterećenje uređaja P _{design} (kW)	2,2
P	Declared capacity and an indication of the back up heating capacity	Deklarirani kapacitet i oznaka rezervnog kapaciteta grijanja	1,946kW/0,254kW
R	Double ducts: the indicative hourly electricity consumption Q ₀₀ (kWh/60min.) ***	Dvokanalni uređaj: indikativna potrošnja električne energije na sat Q ₀₀ (kWh/60 minuta) ***	-
S	Single ducts: the indicative hourly electricity consumption Q ₀₀ (kWh/60min.) ***	Jednokanalni uređaj: indikativna potrošnja električne energije na sat Q ₀₀ (kWh/60 minuta) ***	-
T	Cooling capacity P _{rated} (kW)	Kapacitet uređaja za hlađenje P _{rated} (kW)	2,64
U	Heating capacity P _{rated} (kW)	Kapacitet uređaja za grijanje P _{rated} (kW)	2,93
*	Refrigerant leakage contributes to climate change. Refrigerant with lower global warming potential (GWP) would contribute less to global warming than a refrigerant with higher GWP, if leaked to the atmosphere. This appliance contains a refrigerant fluid with a GWP equal to (xxx). This means that if 1 kg of this refrigerant fluid would be leaked to the atmosphere, the impact on global warming would be (xxx) times higher than 1 kg of CO ₂ over a period of 100 years. Never try to interfere with the refrigerant circuit yourself or disassemble the product yourself and always ask a professional.	Istjecanje rashladnih sredstava doprinosi klimatskim promjenama. U slučaju ispuštanja u atmosferu, rashladno sredstvo s nižim potencijalom globalnog zagrijavanja (GWP) manje bi utjecalo na globalno zagrijavanje od rashladnog sredstva s višim GWP-om. Ovaj uređaj sadrži rashladnu tekućinu s GWP-om vrijednosti navedene u gornjoj tablici. To znači da bi u slučaju istjecanja 1 kg te rashladne tekućine u atmosferu, njen utjecaj na globalno zagrijavanje bio toliko puta veći od utjecaja 1 kg CO ₂ tijekom razdoblja od 100 godina. Nikada sami ne pokušavajte raditi bilo kakve zahvate na rashladnom krugu, niti rastavljati proizvod i za to uvijek zovite stručnjaka	
**	"XYZ" kWh per year, based on standard test results. Actual energy consumption will depend on how the appliance is used and where it is located.	Potrošnja energije »XYZ« kWh na godinu, na temelju rezultata standardnih ispitivanja. Stvarna potrošnja energije ovisi o načinu uporabe uređaja i o mjestu na kojem se nalazi.	
***	Energy consumption "X,Y" kWh per 60 minutes, based on standard test results. Actual energy consumption will depend on how the appliance is used and where it is located.	Potrošnja energije "X,Y" kWh na 60 minuta, na temelju rezultata standardnih ispitivanja. Stvarna potrošnja energije ovisi o načinu uporabe uređaja i o mjestu na kojem se nalazi.	

	Srpski	Makedonski	Shqiptar
A	INFORMATIVNI LIST	ИНФОРМАТИВЕН ЛИСТ	Guida per performancion
B	Robna marka	Бренд	Marka
B	Ime modela	Назив на модел	Emri i modelit
C	Nivoi zvučne snage unutrašnja / spoljna (dB)	Ниво на бучавост внатрешна / надворешна (dB)	Niveli i zhurmës së njesisë të brendshme / jashtme (dB)
D	Rešladno sredstvo (gas) *	Разладно средство (гас) *	Lloji i gasis *
E	GWP (Potencijal Globalnog Zagrevavanja) *	Разладно средство (гас) *	GWP (Potencijali i ngrohjes globale) *
F	HLADENJE	Ладење	FTOHIJE
G	SEER	SEER	SEER
H	Klasa Energetske efikasnosti!	Klasa na energetska efikasnost	Efikasiteti i klases se energjise
I	Indikativna godišnja potrošnja Q _{elc} (kWh/god) **	Indikativna godišnja potrošnja QCE (kWh/god) **	Indikacioni i shpenzimeve vjetore QCE (kWh/vit) **
J	Projektno opterećenje uređaja P _{design} (kW)	Projektno opterećenje na uređed Pdesign (kW)	Ngarkesa e funksionimit të pajisjes Pdesign (kW)
K	GREJANJE	Греење	NGROHIJE
L	SCOP (Klimatski tip: Prosječna)	SCOP (Klimatski tip: Prosječna)	SCOP (Tipi klimatik: mesatarja)
M	Klasa Energetske efikasnosti	Klasa na energetska efikasnost	Efikasiteti i klases se energjise
N	Indikativna godišnja potrošnja Q _{elc} (kWh/god) **	Indikativna godišnja potrošnja QHE (kWh/god) **	Indikacioni i shpenzimeve vjetore QHE (kWh/god) **
O	Projektno opterećenje uređaja P _{design} (kW)	Projektno opterećenje na uređed Pdesign (kW)	Ngarkesa e funksionimit të pajisjes Pdesign (kW)
P	Deklarirani kapacitet i oznaka rezervnog kapaciteta grijanja	Deklarirani kapacitet i oznaka na rezervniot kapacitet na grejanje	Kapaciteti i deklaruar dhe përcaktimi i ngrohjes së kapaciteteve rezervë
R	Dvokanalni uređaj: indikativna potrošnja električne energije na sat Q ₀₀ (kWh/60 minuta) ***	Dvokanalen uređ: indikativna potrošnja na elektricna energija na čas QDD (kWh/60 minuti) ***	Pajisje dy-kanalshë: indikacioni i konsumit të energjise elektrike ne ore QDD (kWh/60 minuta) ***
S	Jednokanalni uređaj: indikativna potrošnja električne energije na sat Q ₀₀ (kWh/60 minuta) ***	Ednokanalen uređ: indikativna potrošnja na elektricna energija na čas QSD (kWh/60 minuti) ***	Pajisje një-kanalshë: indikacioni i konsumit të energjise elektrike ne ore QSD (kWh/60 minuta) ***
T	Kapacitet uređaja za hlađenje P _{rated} (kW)	Kapacitet na redot za ladeње Prated (kW)	Kapaciteti i pajisjes ne ftohje Prated (kW)
U	Kapacitet uređaja za grijanje P _{rated} (kW)	Kapacitet na redot za greeње Prated (kW)	Kapaciteti i pajisjes ne ngrohje Prated (kW)
*	Isticanje rashladnih sredstava doprinosi klimatskim promjenama. U slučaju ispuštanja u atmosferu, rashladno sredstvo s nižim potencijalom globalnog zagrevavanja (GWP) manje bi utjecalo na globalno zagrijavanje od rashladnog sredstva s višim GWP-om. Ovaj uređaj sadrži rashladnu tekućinu s GWP-om vrijednosti navedene u gornjoj tabeli. To znači da bi u slučaju istjecanja 1 kg te rashladne tekućine u atmosferu, njen utjecaj na globalno zagrijavanje bio toliko puta veći od utjecaja 1 kg CO ₂ tokom perioda od 100 godina. Nikada sami ne pokušavajte raditi bilo kakve zahvate na rashladnom krugu, niti rastavljati proizvod i za to uvijek zovite stručnjaka	Istevuetvanje na razladniot sredstvo doprinisva za klimatsite promene. No slučaj na ispuštanje vo atmosfera, razladniot sredstvo so ponizok potencijal za globalno zatopluvanje (GWP) pomalno bi vlijevalo na globalniot zatopluvanje vo speredaba so razladno sredstvo so pogolem GWP.	Nenivmiz gazi kontriboun ne ndrshjalim e klimes. Ne rast te emetimeve ne atmosferë, gazi do te uletendralim e ngrohjes globale (GVP) me pak do te coje ne ngrohje globale prej gazit ne rritje te GVP-së. Kjo pajisje përbëmbë nryrjedhje gazi me vlerat e GVP-se të listuara si në tabelën me lartë. Kjo do të thotë se ne rast te 1 kg të gasis në atmosferë, ndikimi (i saj) në ngrohjen globale do të ishte shumë here me i madhe se ndikimi 1 kg CO ₂ per një periudhë prej 100 vitesh.
**	Potrošnja energije »XYZ« kWh na godinu, na temelju rezultata standardnih ispitivanja. Stvarna potrošnja energije zavisi o načinu upotrebe uređaja i o mjestu na kojem se nalazi.	Ovoj uređ sadrži razladna tečnost so GWP vrijednost navedena vo gornjata tabela. Toa bi značelo deka vo slučaj na istevuetvanje na 1 kg od razkladnata tečnost vo atmosfera, nerizniot vlijvanje na globalniot zatopluvanje bi bilo toliku puta polemično od vijnjetniot na 1 kg CO ₂ vo perioda od 100 godina. Nikogasi sami ne pokušavate da pravite bilo kakvi zahfati nitu da go razklupuvate proizvodit i za to sekošah povikajte stručniot liće.	asngjehes mos u perqipi të bëni iderthye ne qarkun e ftohjes, ose cmontimin e produktit dhe cdo here kerkoni ndihmen e ekspertit.
***	Potrošnja energije X,Y kWh na 60 minuta, na temelju rezultata standardnih ispitivanja. Stvarna potrošnja energije zavisi o načinu upotrebe uređaja i o mjestu na kojem se nalazi.	Potrošnja energija na energija »XYZ« kWh na godinu, na baza na rezultati od standardni ispitivanja. Vinstinskata potrošnja energija zavisi od načinot na upotreba na uređed i od mjesto na koje se nalazi.	Shpenzimi i energjise »XYZ« kWh ne vit, bazuar ne rezultatet e testete standarde. Konsumi aktual i energjise do te varet se si një e perdorimi pajisjes dhe nga vendi ku ajo është vendosur.

PRODUCT FICHE - INFORMACIJSKI LIST - INFORMATIVNI LIST

ИНФОРМАТИВЕН ЛИСТ - INFORMACION GUIDE

Model: Vivax ACP-12CH35AEMI

	English	Hrvatski	
A	PRODUCT FICHE	INFORMACIJSKI LIST	
B	Brand	Robna marka	VIVAX
B	Model name	Ime modela	ACP-12CH35AEMI
C	Inside/Outside sound power levels	Razine zvučne snage unutarnja/vanjska (dB)	53/59
D	Name of the refrigerant *	Reshladno sredstvo (plin) *	R410A
E	GWP of the refrigerant *	GWP (Potencijal Globalnog Zagrijavanja) *	2088
F	COOLING	HLADENJE	
G	SEER	SEER	6,1
H	Energy efficiency class	Razred Energetske učinkovitosti	A++
I	Indicative annual electricity consumption Q_{ec} (kWh/a) **	Indikativna godišnja potrošnja Q_{ec} (kWh/god) **	201
J	Design load P_{design} (kW)	Projektno opterećenje uređaja P_{design} (kW)	3,5
K	HATING	GRUJANJE	
L	SCOP	SCOP (Klimatski tip: Prosječna)	4,0
M	Energy efficiency class	Razred energetske učinkovitosti	A+
N	Indicative annual electricity consumption Q_{he} (kWh/a) **	Indikativna godišnja potrošnja Q_{he} (kWh/god) **	805
O	Design load P_{design} (kW)	Projektno opterećenje uređaja P_{design} (kW)	2,3
P	Declared capacity and an indication of the back up heating capacity	Deklarirani kapacitet i oznaka rezervnog kapaciteta grijanja	2,035kW/0,265kW
R	Double ducts: the indicative hourly electricity consumption Q_{20} (kWh/60min.) ***	Dvokanalni uređaj: indikativna potrošnja električne energije na sat Q_{20} (kWh/60 minuta) ***	-
S	Single ducts: the indicative hourly electricity consumption Q_{10} (kWh/60min.) ***	Jednokanalni uređaj: indikativna potrošnja električne energije na sat Q_{10} (kWh/60 minuta) ***	-
T	Cooling capacity P_{rated} (kW)	Kapacitet uređaja za hlađenje P_{rated} (kW)	3,52
U	Heating capacity P_{rated} (kW)	Kapacitet uređaja za grijanje P_{rated} (kW)	3,81
*	Refrigerant leakage contributes to climate change. Refrigerant with lower global warming potential (GWP) would contribute less to global warming than a refrigerant with higher GWP. If leaked to the atmosphere. This appliance contains a refrigerant fluid with a GWP equal to [xxx]. This means that if 1 kg of this refrigerant fluid would be leaked to the atmosphere, the impact on global warming would be [xxx] times higher than 1 kg of CO ₂ over a period of 100 years. Never try to interfere with the refrigerant circuit yourself or disassemble the product yourself and always ask a professional.	Istjecanje rashladnih sredstava doprinosi klimatskim promjenama. U slučaju ispuštanja u atmosferu, rashladno sredstvo s nižim potencijalom globalnog zagrijavanja (GWP) manje bi utjecalo na globalno zagrijavanje od rashladnog sredstva s višim GWP-om. Ovu uređaj sadrži rashladnu tekućinu s GWP-om vrijednosti navedene u gornjoj tablici. To znači da bi u slučaju istjecanja 1 kg te rashladne tekućine u atmosferu, njezin utjecaj na globalno zagrijavanje bio toliko puta veći od utjecaja 1 kg CO ₂ tijekom razdoblja od 100 godina. Nikada sami ne pokušavajte raditi bilo kakve zahvate na rashladnom krugu, niti rastavljati proizvod i za to uvijek zovite stručnjaka.	
**	"XXZ" kWh per year, based on standard test results. Actual energy consumption will depend on how the appliance is used and where it is located.	Potrošnja energije "XXZ" kWh na godinu, na temelju rezultata standardnih ispitivanja. Stvarna potrošnja energije ovisi o načinu uporabe uređaja i o mjestu na kojem se nalazi.	
***	Energy consumption "XY" kWh per 60 minutes, based on standard test results. Actual energy consumption will depend on how the appliance is used and where it is located.	Potrošnja energije "XY" kWh na 60 minuta, na temelju rezultata standardnih ispitivanja. Stvarna potrošnja energije ovisi o načinu uporabe uređaja i o mjestu na kojem se nalazi.	

	Srpski	Македонски	Shqiptar
A	INFORMATIVNI LIST	ИНФОРМАТИВЕН ЛИСТ	Guida per performacion
B	Robna marka	Бренд	Marka
B	Ime modela	Назив на модел	Emri i modelit
C	Nivoi zvučne snage unutrašnja / spoljna (dB)	Ниво на бучавине внатрешна / надворешна (dB)	Niveli i zhurmës se njëske të brendshme / jashtme (dB)
D	Reshladno sredstvo (gas) *	Рашладно средство (рас) *	Lloji i gasit *
E	GWP (Potencijal Globalnog Zagrijavanja) *	GWP (Potencijal za globalno zagrijavanje) *	GWP (Potenciali i ngrohjes globale) *
F	HLADENJE	Ладенење	FTOHE
G	SEER	SEER	SEER
H	Klasa Energetske efikasnosti	Klasa na energetska efikasnost	Efikasiteti i klasës së energjisë
I	Indikativna godišnja potrošnja Q_{ec} (kWh/god) **	Indikativna godišnja potrošnja Q_{ec} (kWh/god) **	Indikacioni i shpenzimeve vjetore Q_{ec} (kWh/vit) **
J	Projektno opterećenje uređaja P_{design} (kW)	Projektno opterećuvanje na uređetu P_{design} (kW)	Ngarkesa e funksionimit të pajisjes P_{design} (kW)
K	GREJANJE	Греенење	NGROHJE
L	SCOP (Klimatski tip: Prosječna)	SCOP (Klimatski tip: Prosječna)	SCOP (Tipi klimatik: mesatarja)
M	Klasa Energetske efikasnosti	Klasa na energetska efikasnost	Efikasiteti i klasës së energjisë
N	Indikativna godišnja potrošnja Q_{he} (kWh/god) **	Indikativna godišnja potrošnja Q_{he} (kWh/god) **	Indikacioni i shpenzimeve vjetore Q_{he} (kWh/god) **
O	Projektno opterećenje uređaja P_{design} (kW)	Projektno opterećuvanje na uređetu P_{design} (kW)	Ngarkesa e funksionimit të pajisjes P_{design} (kW)
P	Deklarirani kapacitet i oznaka rezervnog kapaciteta grijanja	Deklarirani kapacitet i oznaka na rezervniot kapacitet na greeneње	Kapaciteti i deklaruar dhe përcaktimi i ngrohjes së kapaciteteve rezervë
R	Dvokanalni uređaj: indikativna potrošnja električne energije na sat Q_{20} (kWh/60 minuta) ***	Dvokanalen uređ: indikativna potrošuvачка na elektricna energija na čas Q ₂₀ (kWh/60 минути) ***	Pajisje dy-kanalëshe: indikacioni i konsumit të energjisë elektrike në orë Q ₂₀ (kWh/60 minuta) ***
S	Jednokanalni uređaj: indikativna potrošnja električne energije na sat Q_{10} (kWh/60 minuta) ***	Ejdnokanalen uređaj: indikativna potrošuvачка na elektricna energija na čas Q ₁₀ (kWh/60 минути) ***	Pajisje një-kanalëshe: indikacioni i konsumit të energjisë elektrike në orë Q ₁₀ (kWh/60 minuta) ***
T	Kapacitet uređaja za hlađenje P_{rated} (kW)	Kapacitet na redot za lаденење Prated (kW)	Kapaciteti i pajisjes në ftohje Prated (kW)
U	Kapacitet uređaja za grejanje P_{rated} (kW)	Kapacitet na redot za greeneње Prated (kW)	Kapaciteti i pajisjes në ngrohje Prated (kW)
*	Istjecanje rashladnih sredstava doprinosi klimatskim promjenama. U slučaju ispuštanja u atmosferu, rashladno sredstvo s nižim potencijalom globalnog zagrijavanja (GWP) manje bi utjecalo na globalno zagrijavanje od rashladnog sredstva s višim GWP-om. Ovu uređaj sadrži rashladnu tekućinu sa GWP-om vrijednosti navedene u gornjoj tabeli. To znači da bi u slučaju istjecanja 1 kg te rashladne tekućine u atmosferu, njezin utjecaj na globalno zagrijavanje bio toliko puta veći od utjecaja 1 kg CO ₂ tokom perioda od 100 godina. Nikada sami ne pokušavajte raditi bilo kakve zahvate na rashladnom krugu, niti rastavljati proizvod i za to uvijek zovite stručnjaka.	Istecuvanje na rashladnite sredstva doprinosuva za klimatskite promjene. Во случај на испуштање во атмосфера, rashladno sredstvo со помалку potencijal za globalno zapaljivanje (GWP) помалку би djelovalo na globalno zapaljivanje во споредба со rashladno sredstvo со višim GWP.	Nenvizim gazit kontributon në ndryshimin e klimës. Në rast të emetimit në atmosferë, gazit do të jetë potencijalment e ngrohjes globale (GWP) më pak dhe do të jetë më ngrohje globale prej gazit në rrëzje të GWP-së. Kjo pajisje përmbanë rrëzjtë gazë në vlerat e GWP-së të listuarit si në tabelën më lartë. Kjo do të thotë se në rast të 1 kg të gazit në atmosferë, ndikimi i saj në ngrohje globale do të ishte shumë herë më e madhe se ndikimi 1 kg CO ₂ për një periudhë prej 100 vjetësh.
**	Potrošnja energije "XXZ" kWh na godinu, na temelju rezultata standardnih ispitivanja. Stvarna potrošnja energije zavisi o načinu upotrebe uređaja i o mjestu na kojem se nalazi.	Ovaj redod sadrži rashladna tečnost sa GWP vrijednost navedena vo gornjoj tabeli. To znači da bi u slučaju istjecanja 1 kg te rashladne tekućine u atmosferu, njezinot djelovanje na globalno zapaljivanje (GWP) pomaliku bi djelovalo na globalno zapaljivanje vo sporredba sa rashladno sredstvo sa višim GWP.	asnjehere mos u përligjati të benë ndërhyrje në qarqun e ftohjes, ose cmontimin e produktit dhe cdo herë kerkoni ndihmën e ekspertit.
***	Potrošnja energije "XY" kWh na 60 minuta, na temelju rezultata standardnih ispitivanja. Stvarna potrošnja energije zavisi o načinu upotrebe uređaja i o mjestu na kojem se nalazi.	Potrošuvачka na energija "XXZ" kWh na godinu, na baza na rezultatu od standardnih ispitivanja. Vinstinska potrošuvачka na energija zavisi od načina na upotreba na uređetu i od mjesto na koje se nalazi.	Shpenzimi i energjisë "XXZ" kWh në vit, bazuar në rezultatet e testetve standardore. Konsumi aktual i energjisë do të varet se si jerdoni pajisjen dhe ng vëndosni ajo është vendosur.

PRODUCT FICHE - INFORMACIJSKI LIST - INFORMATIVNI LIST ИНФОРМАТИВЕН ЛИСТ - INFORMACION GUIDE

Model: Vivax ACP-18CH50AEMI

	English	Hrvatski	
A	PRODUCT FICHE	INFORMACIJSKI LIST	
B	Brand	Robna marka	VIVAX
B	Model name	Ime modela	ACP-18CH50AEMI
C	Inside/Outside sound power levels	Razine zvučne snage unutarnja/varijaska (dB)	56/63
D	Name of the refrigerant *	Rešladno sredstvo (plin) *	R410A
E	GWP of the refrigerant *	GWP (Potencijal Globalnog Zagrijavanja) *	2088
F	COOLING	HLADENJE	
G	SEER	SEER	6,4
H	Energy efficiency class	Razred Energetske učinkovitosti	A+
I	Indicative annual electricity consumption Q_{EC} (kWh/a) **	Indikativna godišnja potrošnja Q_{EC} (kWh/god) **	290
J	Design load P_{design} (kW)	Projektno opterećenje uređaja P_{design} (kW)	5,3
K	HATING	GRIJANJE	
L	SCOP	SCOP (Klimatski tip: Prosječna)	4,0
M	Energy efficiency class	Razred energetske učinkovitosti	A+
N	Indicative annual electricity consumption Q_{HE} (kWh/a) **	Indikativna godišnja potrošnja Q_{HE} (kWh/god) **	1470
O	Design load P_{design} (kW)	Projektno opterećenje uređaja P_{design} (kW)	4,2
P	Declared capacity and an indication of the back up heating capacity	Deklarirani kapacitet i oznaka rezervnog kapaciteta grijanja	3,72kW/0,485kW
R	Double ducts: the indicative hourly electricity consumption Q_{DD} (kWh/60min) ***	Dvokanalni uređaj: indikativna potrošnja električne energije na sat Q_{DD} (kWh/60 minuta) ***	-
S	Single ducts: the indicative hourly electricity consumption Q_{SD} (kWh/60min) ***	Jednokanalni uređaj: indikativna potrošnja električne energije na sat Q_{SD} (kWh/60 minuta) ***	-
T	Cooling capacity P_{rated} (kW)	Kapacitet uređaja za hlađenje P_{rated} (kW)	5,28
U	Heating capacity P_{rated} (kW)	Kapacitet uređaja za grijanje P_{rated} (kW)	5,57
*	Refrigerant leakage contributes to climate change. Refrigerant with lower global warming potential (GWP) would contribute less to global warming than a refrigerant with higher GWP, if leaked to the atmosphere. This appliance contains a refrigerant fluid with a GWP equal to [xxx]. This means that if 1 kg of this refrigerant fluid would be leaked to the atmosphere, the impact on global warming would be [xxx] times higher than 1 kg of CO ₂ over a period of 100 years. Never try to interfere with the refrigerant circuit yourself or disassemble the product yourself and always ask a professional.	Izpuštanje rashladnih sredstava doprinosi klimatskim promjenama. U slučaju ispuštanja u atmosferu, rashladno sredstvo s nižim potencijalom globalnog zagrijavanja (GWP) manje bi utjecalo na globalno zagrijavanje od rashladnog sredstva s višim GWP-om. Ovaj uređaj sadrži rashladno tekućinu s GWP-om vrijednosti navedene u gornjoj tablici. To znači da bi u slučaju istjecanja 1 kg te rashladne tekućine u atmosferu, njen utjecaj na globalno zagrijavanje bio toliko puta veći od utjecaja 1 kg CO ₂ tijekom razdoblja od 100 godina. Nikada sami ne pokušavajte raditi bilo kakve zahvate na rashladnom krugu, niti rastavljati proizvod i za to uvijek zovite stručnjaka	
**	«XYZ» kWh per year, based on standard test results. Actual energy consumption will depend on how the appliance is used and where it is located.	Potrošnja energije «XYZ» kWh na godinu, na temelju rezultata standardnih ispitivanja. Stvarna potrošnja energije ovisi o načinu uporabe uređaja i o mjestu na kojem se nalazi.	
***	Energy consumption «XY» kWh per 60 minutes, based on standard test results. Actual energy consumption will depend on how the appliance is used and where it is located.	Potrošnja energije X, Y kWh na 60 minuta, na temelju rezultata standardnih ispitivanja. Stvarna potrošnja energije ovisi o načinu uporabe uređaja i o mjestu na kojem se nalazi.	

	Srpski	Makedonski	Shqiptar
A	INFORMATIVNI LIST	ИНФОРМАТИВЕН ЛИСТ	Guida per performacion
B	Robna marka	Бренд	Marka
B	Ime modela	Назив на модел	Emri i modelit
C	Nivoi zvučne snage unutrašnja / spoljna (dB)	Ниво на бучавост внатрешна / надворешна (dB)	Niveli i zhurmës së njesje të brendshme / jashtme (dB)
D	Rešladno sredstvo (gas) *	Разладно средство (гас) *	Lloji i gasit *
E	GWP (Potencijal Globalnog Zagrijavanja) *	GWP (Potencijal za globalno zagrevanje) *	GWP (Potenciali i ngrohjes globale) *
F	HLADENJE	Ладене	FTONJE
G	SEER	SEER	SEER
H	Klasa Energetske efikasnosti	Класа на енергетска ефикасност	Efikasiteti i klasës së energjisë
I	Indikativna godišnja potrošnja Q_{EC} (kWh/god) **	Индикативна годишна потрошувачка Q_{EC} (kWh/god) **	Indikacioni i shpenzimeve vjetore Q_{EC} (kWh/vit) **
J	Projektno opterećenje uređaja P_{design} (kW)	Проектно оптерећевање на уредот P_{design} (kW)	Ngarkesa e funksionimit të pajisjes P_{design} (kW)
K	GRIJANJE	Греење	NGROHJE
L	SCOP (Klimatski tip: Prosječna)	SCOP (Климатски тип: Просечна)	SCOP (Tipi klimatik: mesatarja)
M	Klasa Energetske efikasnosti	Класа на енергетска ефикасност	Efikasiteti i klasës së energjisë
N	Indikativna godišnja potrošnja Q_{HE} (kWh/god) **	Индикативна годишна потрошувачка Q_{HE} (kWh/god) **	Indikacioni i shpenzimeve vjetore Q_{HE} (kWh/god) **
O	Projektno opterećenje uređaja P_{design} (kW)	Проектно оптерећевање на уредот P_{design} (kW)	Ngarkesa e funksionimit të pajisjes P_{design} (kW)
P	Deklarirani kapacitet i oznaka rezervnog kapaciteta grejanja	Декларирани капацитет и ознака на резервниот капацитет на грееење	Kapaciteti i deklaruar dhe përcaktimi i ngrohjes së kapaciteteve rezervë
R	Dvokanalni uređaj: indikativna potrošnja električne energije na sat Q_{DD} (kWh/60 minuta) ***	Двоканален уред: индикативна потрошувачка на електрична енергија на час Q_{DD} (kWh/60 минути) ***	Pajisje dy-kanalesh: indikacioni i konsumit të energjisë elektrike në orë Q_{DD} (kWh/60 minuta) ***
S	Jednokanalni uređaj: indikativna potrošnja električne energije na sat Q_{SD} (kWh/60 minuta) ***	Едноканален уред: индикативна потрошувачка на електрична енергија на час Q_{SD} (kWh/60 минути) ***	Pajisje një-kanalesh: indikacioni i konsumit të energjisë elektrike në orë Q_{SD} (kWh/60 minuta) ***
T	Kapacitet uređaja za hlađenje P_{rated} (kW)	Капацитет на редот за ладене P_{rated} (kW)	Kapaciteti i pajisjes në ftohje P_{rated} (kW)
U	Kapacitet uređaja za grejanje P_{rated} (kW)	Капацитет на редот за грееење P_{rated} (kW)	Kapaciteti i pajisjes në ngrohje P_{rated} (kW)
*	Istapanje rashladnih sredstava doprinosi klimatskim promjenama. U slučaju ispuštanja u atmosferu, rashladno sredstvo s nižim potencijalom globalnog zagrijavanja (GWP) manje bi utjecalo na globalno zagrijavanje od rashladnog sredstva s višim GWP-om. Ovaj uređaj sadrži rashladno tekućinu s GWP-om vrijednosti navedene u gornjoj tablici. To znači da bi u slučaju istjecanja 1 kg te rashladne tekućine u atmosferu, njen utjecaj na globalno zagrijavanje bio toliko puta veći od utjecaja 1 kg CO ₂ tokom perioda od 100 godina. Nikada sami ne pokušavajte raditi bilo kakve zahvate na rashladnom krugu, niti rastavljati proizvod i za to uvijek zovite stručnjaka	Истечување на rashladните средства допринесува за климатските промени. Во случај на испуштање во атмосферата, rashladno sredstvo со понижок потенцијал за globalno zagrijavanje (GWP) помалку би влијало на globalното zagrijavanje во споредба со rashladno sredstvo со поголем GWP.	Nivënjim gazit kontributon në ndryshimin e klimës. Në rast të emetimit në atmosferë, gazit do të ulë potencialin e ngrohjes globale (GWP) në pak do të tejçejë në ngrohje globale prej gazit të rrëjtë të GWP-së. Kjo pajisje përmbanë rrjedhëje gazit me vlerë të GWP-së të listuara si në tabelën me lartë. Kjo do të thotë se në rast të 1 kg të gazit në atmosferë, ndikimi i saj në ngrohjen globale do të ishte shumë herë më i madhe se ndikimi 1 kg CO ₂ për një periudhë prej 100 vjetësh.
**	Potrošnja energije «XYZ» kWh na godinu, na temelju rezultata standardnih ispitivanja. Stvarna potrošnja energije zavisi o načinu upotrebe uređaja i o mjestu na kojem se nalazi.	Овој уред содржи различна тежност со GWP вредност нavedена во горната табела. Така би значајно дедало во случај на истечување на 1 кг од rashladното средство во атмосферата, нејзиното влијание на globalното zagrijavanje би било толку папи поголемо од влијанието на 1 кг CO ₂ во период од 100 години. Никогаш сами не пробувајте да правите било какви зафати ниту да разглобавате производот и за тоа секогаш повикајте стручни лица.	anëshërie mës u përpilnë të bërë ndërhyrje në qarqun e ftohjes, ose smontimin e produktit dhe cdo herë kerkoni ndihmën e ekspertit.
***	Potrošnja energije «XY» kWh na 60 minuta, na temelju rezultata standardnih ispitivanja. Stvarna potrošnja energije zavisi o načinu upotrebe uređaja i o mjestu na kojem se nalazi.	Потрошувачката на енергија «XYZ» kWh на годинна, на база на резултати од стандардни испитивања. Вистинската потрошувачка на енергија зависи од начинот на употреба на уредот и од местото на кое се наоѓа.	Shpenzimi i energjisë «XYZ» kWh në vit, bazuar në rezultatet e testëve standardë. Konsumimi aktual i energjisë do të varret se të varet si e përdorni pajisjen dhe nga vendi ku ajo është vendosur.

PRODUCT FICHE - INFORMACIJSKI LIST - INFORMATIVNI LIST

ИНФОРМАТИВЕН ЛИСТ - INFORMACION GUIDE

Model: Vivax ACP-24CH70AEMI

	English	Hrvatski	
A	PRODUCT FICHE	INFORMACIJSKI LIST	
B	Brand	Robna marka	VIVAX
B	Model name	Ime modela	ACP-24CH70AEMI
C	Inside/Outside sound power levels	Razine zvučne snage unutarnja/vanjska (dB)	59/65
D	Name of the refrigerant *	Rešladno sredstvo (plin) *	R410A
E	GWP of the refrigerant *	GWP (Potencijal Globalnog Zagrijavanja) *	2088
F	COOLING	HLADENJE	
G	SEER	SEER	6,1
H	Energy efficiency class	Razred Energetske učinkovitosti	A++
I	Indicative annual electricity consumption Q_{ec} (kWh/a) **	Indikativna godišnja potrošnja Q_{ec} (kWh/god) **	402
J	Design load P_{design} (kW)	Projektno opterećenje uređaja P_{design} (kW)	7,0
K	HATING	GRIJANJE	
L	SCOP	SCOP (Klimatski tip: Prosječna)	4,0
M	Energy efficiency class	Razred energetske učinkovitosti	A+
N	Indicative annual electricity consumption Q_{hc} (kWh/a) **	Indikativna godišnja potrošnja Q_{hc} (kWh/god) **	1890
O	Design load P_{design} (kW)	Projektno opterećenje uređaja P_{design} (kW)	5,4
P	Declared capacity and an indication of the back up heating capacity	Deklarirani kapacitet i oznaka rezervnog kapaciteta grijanja	4,777kW/0,623kW
R	Double ducts: the indicative hourly electricity consumption Q_{hd} (kWh/60min) ***	Dvoканални uređaj: indikativna potrošnja električne energije na sat Q_{hd} (kWh/60 minuta) ***	-
S	Single ducts: the indicative hourly electricity consumption Q_{hd} (kWh/60min) ***	Jednokanalni uređaj: indikativna potrošnja električne energije na sat Q_{hd} (kWh/60 minuta) ***	-
T	Cooling capacity P_{rated} (kW)	Kapacitet uređaja za hlađenje P_{rated} (kW)	7,03
U	Heating capacity P_{rated} (kW)	Kapacitet uređaja za grijanje P_{rated} (kW)	7,33
*	Refrigerant leakage contributes to climate change. Refrigerant with lower global warming potential (GWP) would contribute less to global warming than a refrigerant with higher GWP, if leaked to the atmosphere. This appliance contains a refrigerant fluid with a GWP equal to [xxx]. This means that if 1 kg of this refrigerant fluid would be leaked to the atmosphere, the impact on global warming would be [xxx] times higher than 1 kg of CO ₂ over a period of 100 years. Never try to interfere with the refrigerant circuit yourself or disassemble the product yourself and always ask a professional.	Istjecanje rashladnih sredstava doprinosi klimatskim promjenama. U slučaju ispuštanja u atmosferu, rashladno sredstvo s nižim potencijalom globalnog zagrijavanja (GWP) manje bi utjecalo na globalno zagrijavanje od rashladnog sredstva s višim GWP-om. Ovaj uređaj sadrži rashladnu tećinu s GWP-om vrijednosti navedene u gornjoj tabeli. To znači da bi u slučaju istjecanja 1 kg te rashladne tećine u atmosferu, njen utjecaj na globalno zagrijavanje bio toliko puta veći od utjecaja 1 kg CO ₂ tijekom razdoblja od 100 godina. Nikada sami ne pokušavajte raditi bilo kakve zahvate na rashladnom krugu, niti rastavljati proizvod i za to uvijek zovite stručnjaka	
**	*"XYZ" kWh per year, based on standard test results. Actual energy consumption will depend on how the appliance is used and where it is located.	Potrošnja energije »XYZ« kWh na godinu, na temelju rezultata standardnih ispitivanja. Stvarna potrošnja energije ovisi o načinu uporabe uređaja i o mjestu na kojem se nalazi.	
***	Energy consumption "X,Y" kWh per 60 minutes, based on standard test results. Actual energy consumption will depend on how the appliance is used and where it is located.	Potrošnja energije X,Y kWh na 60 minuta, na temelju rezultata standardnih ispitivanja. Stvarna potrošnja energije ovisi o načinu uporabe uređaja i o mjestu na kojem se nalazi.	

	Srpski	Makedonski	Shqiptar
A	INFORMATIVNI LIST	ИНФОРМАТИВЕН ЛИСТ	Guida per performancion
B	Robna marka	Бренд	Marka
B	Ime modela	Назив на модел	Emri i modelit
C	Nivoi zvučne snage unutrašnja / spoljna (dB)	Nivo na bučavost unutrašnja / nadvošnja (dB)	Niveli zhurmës se rryjesit te brendshme / jashtme (dB)
D	Rešladno sredstvo (gas) *	Razladno sredstvo (rac) *	Lloji i gasit *
E	GWP (Potencijal Globalnog Zagrijavanja) *	GWP (Potencijal za globalno zagrijavanje) *	GWP (Potenciali i ngrohjes globale) *
F	HLADENJE	Ладене	FTONJE
G	SEER	SEER	SEER
H	Klasa Energetske efikasnosti	Klasa na energetska efikasnost	Efikasiteti i klases se energjise
I	Indikativna godišnja potrošnja Q_{ec} (kWh/god) **	Indikativna godišnja potrošavacka QCE (kWh/god) **	Indikacioni i shpenzimeve vjetrore QCE (kWh/viti) **
J	Projektno opterećenje uređaja P_{design} (kW)	Projektno optereturvanje na uređot Pdesign (kW)	Ngarkesa e funksionimit te pajisjes Pdesign (kW)
K	GREJANJE	Греене	NGROHJE
L	SCOP (Klimatski tip: Prosječna)	SCOP (Klimatski tip: Prosječna)	SCOP (Tipi Klimatik; mesatarja)
M	Klasa Energetske efikasnosti	Klasa na energetska efikasnost	Efikasiteti i klases se energjise
N	Indikativna godišnja potrošnja Q_{hc} (kWh/god) **	Indikativna godišnja potrošavacka QHE (kWh/god) **	Indikacioni i shpenzimeve vjetrore QHE (kWh/god) **
O	Projektno opterećenje uređaja P_{design} (kW)	Projektno optereturvanje na uređot Pdesign (kW)	Ngarkesa e funksionimit te pajisjes Pdesign (kW)
P	Deklarirani kapacitet i oznaka rezervnog kapaciteta grijanja	Deklarirani kapacitet i oznaka na rezervniot kapacitet na greene	Kapaciteti i deklaruar dhe përcaktimi i ngrohjes së kapaciteteve rezervë
R	Dvoканални uređaj: indikativna potrošnja električne energije na sat Q_{hd} (kWh/60 minuta) ***	Dvoканалen uređ: indikativna potrošavacka na elektricna energija na čas QSD (kWh/60 minutu) ***	Pajisje dy-kanalesh: indikacioni i konsumit te energjise elektrike ne ore QSD (kWh/60 minuta) ***
S	Jednokanalni uređaj: indikativna potrošnja električne energije na sat Q_{hd} (kWh/60 minuta) ***	Eđnokanalnen uređ: indikativna potrošavacka na elektricna energija na čas QSD (kWh/60 minutu) ***	Pajisje nje-kanalesh: indikacioni i konsumit te energjise elektrike ne ore QSD (kWh/60 minuta) ***
T	Kapacitet uređaja za hlađenje P_{rated} (kW)	Kapacitet na redot za ladene Prated (kW)	Kapaciteti i pajisjes ne ftohje Prated (kW)
U	Kapacitet uređaja za grijanje P_{rated} (kW)	Kapacitet na redot za greene Prated (kW)	Kapaciteti i pajisjes ne ngrohje Prated (kW)
*	Istjecanje rashladnih sredstava doprinosi klimatskim promjenama. U slučaju ispuštanja u atmosferu, rashladno sredstvo s nižim potencijalom globalnog zagrijavanja (GWP) manje bi utjecalo na globalno zagrijavanje od rashladnog sredstva s višim GWP-om. Ovaj uređaj sadrži rashladnu tećinu s GWP-om vrijednosti navedene u gornjoj tabeli. To znači da bi u slučaju istjecanja 1 kg te rashladne tećine u atmosferu, njen utjecaj na globalno zagrijavanje bio toliko puta veći od utjecaja 1 kg CO ₂ tokom perioda od 100 godina. Nikada sami ne pokušavajte raditi bilo kakve zahvate na rashladnom krugu, niti rastavljati proizvod i za to uvijek zovite stručnjaka	Istevuvanjeto na razladnite sredstva doprinesuva za klimatskite promjene. Vo slućaju na ispuštanje vo atmosferu, razladno sredstvo so pomeke potencijal za globalno zatopuvanje (GWP) pomaknu bi vlijedeno na globalno zatopuvanje vo sporedba so razladno sredstvo so gorijom GWP.	Nenivumi gasi kontribuoan ne ndryshimin e klimes. Ne rast te emetimin ne atmosferu, gasi do te ilet potencialin e ngrohjes globale (GWP) me pak do te coje ne ngrohje globale pri gasit ne rritje te GWP-se. Kjo pajisje përbëhet rrethje gasi me vlerat e GWP-se te listura si ne tabelen me rthe. Kjo do te thote se ne rast te 1 kg te gasit ne atmosferu, ndikimi i saj ne ngrohje globale do te ishte shume mire ne imadhe se ndikimi 1 kg CO ₂ per njerushd prej 100 vjesh.
**	Potrošnja energije »XYZ« kWh na godinu, na temelju rezultata standardnih ispitivanja. Stvarna potrošnja energije zavisi o načinu upotrebe uređaja i o mestu na kojem se nalazi.	Ovoj uređi sadrži razladna tećnost so GWP vrednost navedena vo gornjata tabela. To bi znaćelo deka vo slućaju na istevuvanje na 1 kg. od rashladnata tećnost vo atmosferu, nejmnoto vlijedne na globalno zatopuvanje bi bilo pomakno vlijedeno od vlijednieto na 1 kg. CO ₂ vo perioda od 100 godina. Nivostja sams ne probuvajte da pravite bilo kakve zahvati nuda go razlopuvate proizvodot i za to sekoizast povijajte strućno lice.	anshere meo u peripigni te beni ndërthyrie ne qarun e ftohjes, ose cmonimin e produktit e ddo here kerkon ndihmen e ekspertit.
***	Potrošnja energije X,Y kWh na 60 minuta, na temelju rezultata standardnih ispitivanja. Stvarna potrošnja energije zavisi o načinu upotrebe uređaja i o mestu na kojem se nalazi.	Potrošavackata na energija »XYZ« kWh na godina, na baza na rezultate od standardni ispituvanja. Vinstinskata potrošavacka na energija zavisi od nćinot na upotrëbata na uređot i od mjestoto na koje se nalozi.	Shpenzimeve »XYZ« kWh ne viti, baer ne rezultate e testeve standarde. Konsumi aktual i energjise do te vuarut se si ju e përdorin pajisjen dhe rga vendi ku ajo është vendosur.

POŠTOVANI KUPCI!

Zahvaljujemo Vam na kupnji proizvoda Vivax cool klima uređaja i nadamo se da ćete biti zadovoljni odabirom.

MOLIMO VAS DA PRIJE UPOTREBE PROIZVODA PAŽLJIVO PROČITATE TEHNIČKU DOKUMENTACIJU I UPUTE KOJI SU PRILožENI UZ PROIZVOD!

JAMSTVENI LIST

VIVAX

HR

za klima uređaj

JAMSTVO

Broj jamstva _____ Tip uređaja _____

Vanjska Jedinica _____ Unutarnja J.1 _____ Unutarnja J.2 _____

Unutarnja J.3 _____ Unutarnja J.4 _____

Datum prodaje _____ Broj računa _____ M.P.

OPĆI PODACI

Kupac _____

Adresa _____ Poštanski broj _____ Grad _____

Telefon _____ E-mail _____

MONTAŽA KLIMA UREĐAJA

Servis / Montažer _____

Datum montaže _____ M.P.

Ovim jamstvom Vam jamči proizvođač proizvoda preko M SAN Grupa d.d. , kao uvoznik i davatelj jamstva u Republici Hrvatskoj besplatan popravak istog u skladu sa važećim propisima i u skladu sa uvjetima opisanim u ovom jamstvenom listu.

JAMSTVENI UVJETI

Preuzimamo obavezu besplatno popraviti ili zamijeniti neispravne dijelove Vivax cool klima uređaja koji bi se takvim pokazali za vrijeme trajanja jamstva, kao greška prilikom izrade ili montaže. • Jamstvo na Vivax cool klima uređaje počinje teći od dana kupnje proizvoda i traje 12 mjeseci. • Jamstvo na uređaje u komercijalnoj uporabi produžuje se za sljedećih 12 mjeseci nakon izvršenja jamstvenog servisnog pregleda od strane ovlaštenog servisa. • Jamstvo se može produžavati ukupno dva puta, što u ukupnom trajanju može iznositi 36 mjeseci. • Jamstveni servisni pregled naplaćuje ovlašten servis po cjeniku zastupnika M SAN Grupa d.d. i ovjerava jamstveni list što dokazuje produženje i valjanost jamstva. • Jamstvo vrijedi ako su montaža ili servis Vivax cool klima uređaja obavljani od strane ovlaštenog servisa kojeg je ovlastio zastupnik M SAN Grupa d.d. • Vivax cool klima uređaj kao cjelinu čine unutarnja jedinica, instalacija i vanjska jedinica koji su pravilno odabrani i koji si međusobno odgovaraju po modelu i snazi. • U slučaju kvara na Vivax cool klima uređaju obvezujemo se da ćemo isti popraviti u najkraćem mogućem roku, a najkasnije u roku 45 dana. • Ako se Vivax cool klima uređaj ne može popraviti ili se ne popravi u roku od 45 dana, biti će zamijenjen novim. • Ako popravak Vivax cool klima uređaja traje duže od 10 dana, jamstvo će se produžiti za vrijeme trajanja popravka. • Jamstvo se priznaje samo uz račun o kupnji, te uz ovaj jamstveni list koji mora biti ispravno popunjen i ovjeren od strane prodavatelja, ovlaštenog montažera ili servisera. • Davalac jamstva osigurava servis i rezervne dijelove godinu od datuma kupnje Vivax cool klima uređaja. • U jamstvo nisu uključeni kvarovi nastali zbog neispravne strujne mreže, prednaponskih udara, udara groma ili drugih vremenskih nepogoda i oštećenja izazvanih višom silom. • Ovim jamstvom nisu obuhvaćene neispravnosti koje bi nastale zbog nepažljivog ili nestručnog rukovanja, zbog nepoštivanja uputa proizvođača za rukovanje tj. zbog bilo koje okolnosti koja se ne može pripisati grešci izrade uređaja. • Montažom, servisnim pregledom ili popravkom Vivax cool klima uređaja od strane neovlaštenog servisa, radionice ili treće osobe, kupac Vivax cool klima uređaja gubi pravo na jamstvo. • Iz jamstva je isključena odgovornost za eventualne ozljede koje bi mogle pretrpjeti osobe ili životinje, odnosno za bili koje štete nastale funkcioniranjem ili nefunkcioniranjem uređaja. • Jamstveni kuponi služe za pravdanje popravaka uređaja. • Prilikom popravka servis ima pravo zadržati jedan jamstveni kupon. • Izjavu o sukladnosti i presliku izvorne Izjave sukladnosti (EC Declaration of Conformity) možete jednostavno preuzeti na našoj internetskoj stranici www.msan.hr/dokumentacija/artikala

Naziv tvrtke davaoca jamstva: M SAN Grupa d.d. Buzinski prilaz 10, 1001 0 Zagreb-Buzin

CENTRALNI SERVIS:

MR servis d.o.o., Dugoselska cesta 5, 10370 Rugvica

Tel: +385 1 640 1111 Fax: +385 1 365 4982

E-mail za opće upite: info@mrservis.hr, E-mail za prodajne upite: prodaja@mrservis.hr, Web: www.mrservis.hr

SERVISNI PREGLED

Servis / Montažer _____

Datum _____ Vrijedi do _____ M.P.

SERVISNI PREGLED

Servis / Montažer _____

Datum _____ Vrijedi do _____ M.P.

SERVISNA MJESTA

VIVAX

Bjelovar	KODA d.o.o.	Vladimira Nazora 14	043 225 245
	BEGIĆ d.o.o.	Male Sredice 47 b	095 9030 860
Buje-Oprtalj	Elektro servis Šorgo	Šorgi 6	091 424 2958
Cavtat	Seka-obrt za popravak i održavanje klim	Gornji Obod 31	098 345 026
Crikvenica	Frigo Škorpion	Julija Klovića 16	091 589 41 45
Čakovec	Bat d.o.o.	Rudolfa Steinera 2	040 379 014
Čakovec, Strahoninec	Frigo tehnika d.o.o.	Poljska 14	098 9020 724
Čakovec, Gornji Hrašćan	Elektro Novak	Čakovečka 36	040 858 200
Čazma	Servis Vreš	F. Vidovića 35	043 771 924
Daruvar	Tehnoservis Družin	Gunduličeva 11	043 331 003
Donja Pušća	Klima-sat	Voćarska 6	099 3315 504
Donji Miholjac	Elektronik centar Menges	Kolodvorska 47	031 632 640
Dubrovnik	Tehno Elektronik d.o.o.	Josipa Kosora 46	020 418 500
Dugi rat	Mušac – grijanje i klimatizacija	Glavica 4	091 7639 198
Đakovo	Gajski d.o.o.	Trg N.Š. Zrinskog 57	031 816 600
Gospić	Co Frigo tehnika d.o.o.	Vranovine 19	098 615 295
Imotski	T.U.O. Procesor	Brune Bušića 20	021 670 382
Josipovac	Impuls d.o.o. Josipovac	Matije Gupca 36b	091 2548 118
	TEHNO Servis obrt	Nova dalmacija 22;	099 3533 337
Karlovac	Čulig d.o.o.	Miroslava Krležu 2	047 514 955
Koprivnica	Jap-commerce d.o.o.	Franje Gažija 3	048 622 764
Križevci	Elektro Babić	Zagorska 86	048 714 219
Križevci	Linea Nera d.o.o.	P.Zrinskog 6A	048 712 792
kutina	SF ELECTRO KLIMA I GRIJANJE	Antuna Mihanovića 25	098 730 650
Makarska	Elektro servis Pašketo	Ante Starčevića 26	021 611 850
	KINGTRADE d.o.o.	Dubrovačka 29	021 679 406
Metković	Finel d.o.o.	Mostarska 10	020 685 377
Našice	Elkon-servis	Trg I. Kršnjavog 8	031 615 090
Slavonski Brod	Tempus d.o.o.	Baranjska 9	091 2504 170
Nova Gradiška	Frigo	Strossmayerova 18	035 362 299
Novska	Senior&Junior	Ivana Meštrovića 11	044 601 601
Ogulin	Elektrotrade	Cvjetna ulica 3	047 525 972
Omiš	Pilot Shop	Četvrt Žarka Dražojevića 1	021 863 494
	Računala Tina d.o.o	Vukovarska 46	021 757 017
Osijek	Kumex d.o.o.	Trg kralja Petra Krešimira IV 2	091/205-5002
	FERMEX L j.d.o.o	Psunjska 29	031 326 813
	FRIGO-TEHNIK	Kalnička 36	091 201 8038
	Ekran d.o.o.	Vukovarska 106	031 204 400
Opatija	RI KLIMA OPATIJA d.o.o.	Pavlovac 7A	098 343 626
Ploče	Klimaterm d.o.o.	Dalmatinska bb	098 285 006
Poreč	Labelle d.o.o.	Creska 34	052 453 050
	Realtehnika	Partizanska 4a	052 452 372
	Servis kućanskih aparata IVAN		
Popovača	MIKAC	Mate Lovraka 1	091 5009 932
Poreč, Kadumi	Frigoservis Šime	Kadumi 22	052 460 093
Požega, Kaptol	Servis Jelušić	Požeška 40	034 231 017

Pula	BOLLES-ISTRAFRIGO d.o.o.	De Franceschijeva 29	098879114
	KLIMA SISTEM d.o.o	Gladijatorska 29	052 383 008
	Eko klima-instalacije	Argonautska 67	052 381 050
Rijeka	Z-tronic servis	Mali dol 83,Križišće	095/1111-222
	A.T.O.S. ELECTRONIC D.O.O.	VEPRINAC BALAČI 4	098 305 765
	K.Arsen	Škurinjskih žrtava 24	098 791 814
	Mediacom	Tina Ujevića 20	091 509 77 32
Rab	Elektromehaničarski servis PINO	Banjol 88	098 369 672
Sinj	Pešo d.o.o.	Splitska 1	021 660 450
Sisak	Servis Kramarić	A. Starčevića 27	044 549 119
	ETC Sisak d.o.o.	Trg 22.lipnja 4F	044 549 500
Slavonski Brod	Tempus	Baranjska 9	091 2504 170
	Klimatronic	K.Frankopana 4	098 9020 763
Split	Klima centar Periš	Stepinčeva 8	021 539 209
	Advena d.o.o.	Šime Ljubića 16 (ulaz s juga)	098/661-661
	TERMOFRIGO-SERVIS d.o.o	Dubrovačka 37	091 2517 085
Šibenik	Frost d.o.o.	Ivana Rendića 29	098 370 053
	Gambi d.o.o.	Novo naselje bb, Bilice	022 336 634
	Tehno Jelčić	Gospe Dalmatinske udarne brigade 71 (Vidici)	022 340 229
	Adria Impex d.o.o.	Mostarska 23	022 216 241
Trilj	Pešo d.o.o.	Dubrovačka 1	021 832 353
Varaždin	BI-EL	Primorska 20	042 350 765
	Klima-elektro servis	Braće Radića 10	042 201 522
Vinkovci	Elektrocool vl. Mladen Stanić	A.G.Matoša 40	032 225 024
	El-tel-friz servis	Hrvatskih kraljeva 7	032 334 363
Vinkovci, Andrijaševci	Etilen d.o.o.	Poljska 4	095 9091 139
Virovitica	Ti-san d.o.o.	Industrijska 13	098 403 631
Vukovar	Obrt JAGO	Radnička 63	091 560 0474
Zadar	ARIJA NOVA d.o.o	Put Biliga 2	091 313 6060
	Frigo Plus	Put pudarice 1	023 316 060
	T.O. Optima	Franka Lisice 1	023 241 801
	Elmont	Josipa Basiolija 15	023 340 442
Zagreb	Pušić d.o.o.	Vodnjanska 26	098/235-914
	Frigo-mont	Novoselečki put 139	098 453 871
	Proakustika	Zapoljska 37	01 2303 084
	Pamajo	Vranička 7 a	095 1978 127
	Pentagram	Slavka Batušića 4	01 3899 199
	Burić-klima d.o.o.	Jurja ves, 2.odvojak 8	098 556 453
Zagreb,Sesvete	SPONA d.o.o	Bjelovarska 38	091/5647884
Zagreb, Dugo Selo	SERVIS DADO VL. DAVOR TOLIĆ	KOLODVORSKA 26	091/522-5987
	TAMI PROJEKT d.o.o.	Dubrava 3	098/9838-500
	Servis rashladnih uređaja	Velika Ostrana, Jasinje 4	091 5045 589
Zagreb, Gornja Bistra	Servis Borovec	Pljuskovec 4	98212783
Zagreb, Pojatno	Inter klima	Cvjetna 2	01 3393 903
Velika Gorica	OŽVALD-PLIN d.o.o.	Stanka Lučića 10	098 1835 395
	Devito promet d.o.o.	Vladimira Nazora 18	098 747 459

POŠTOVANI KUPCI!

Zahvaljujemo Vam na kupnji proizvoda Vivax cool klima uređaja i nadamo se da ćete biti zadovoljni odabirom.

MOLIMO VAS DA PRIJE UPOTREBE PROIZVODA PAŽLJIVO PROČITATE TEHNIČKU DOKUMENTACIJU I UPUTE KOJI SU PRILožENI UZ PROIZVOD!

GARANTNI LIST

VIVAX

BiH

za klima uređaj

GARANCIJA

Broj garancije _____ Tip uređaja _____

Vanjska Jedinica _____ Unutarnja J.1 _____ Unutarnja J.2 _____

Unutarnja J.3 _____ Unutarnja J.4 _____

Datum prodaje _____ Broj računa _____ M.P.

OPĆI PODACI

Kupac _____

Adresa _____ Poštanski broj _____ Grad _____

Telefon _____ E-mail _____

MONTAŽA KLIMA UREĐAJA

Servis / Montažer _____

Datum montaže _____ M.P.

Ovom garancijom Vam garantuje proizvođač proizvoda preko KimTec d.o.o., kao uvoznik i davaoc garancije u BiH besplatan popravak istog u skladu sa važećim propisima i u skladu sa uvjetima opisanim u ovom garantnom listu.

GARANTNI UVJETI

Preuzimamo obavezu besplatno popraviti ili zamijeniti neispravne dijelove Vivax cool klima uređaja koji bi se takvim pokazali za vrijeme trajanja garancije, kao greška prilikom izrade ili montaže. • Garancija na Vivax cool klima uređaje počinje teći od dana kupnje proizvoda i traje 12 mjeseci. • Garancija na uređaje u komercijalnoj uporabi produžuje se za sljedećih 12 mjeseci nakon izvršenja garantnog servisnog pregleda od strane ovlaštenog servisa. • Garancija se može produžavati ukupno dva puta, što u ukupnom trajanju može iznositi 36 mjeseci. • Garantni servisni pregled naplaćuje ovlašten servis po cjeniku zastupnika KimTec d.o.o. i ovjerava garantni list što dokazuje produženje i valjanost jamstva. • Garancija vrijedi ako su montaža ili servis Vivax cool klima uređaja obavljeni od strane ovlaštenog servisa kojeg je ovlastio zastupnik Kimtec d.o.o. • Vivax cool klima uređaj kao cjelinu čine unutarnja jedinica, instalacija i vanjska jedinica koji su pravilno odabrani i koji si međusobno odgovaraju po modelu i snazi. • U slučaju kvara na Vivax cool klima uređaju obvezujemo se da ćemo isti popraviti u najkraćem mogućem roku, a najkasnije u roku 45 dana. • Ako se Vivax cool klima uređaj ne može popraviti ili se ne popravi u roku od 45 dana, biti će zamijenjen novim. • Ako popravak Vivax cool klima uređaja traje duže od 10 dana, garancija će se produžiti za vrijeme trajanja popravka. • Garancija se priznaje samo uz račun o kupnji, te uz ovaj garantni list koji mora biti ispravno popunjen i ovjeren od strane prodavatelja, ovlaštenog montažera ili servisera. • Davaoc garancije osigurava servis i rezervne dijelove 7 godina od datuma kupnje Vivax cool klima uređaja. • U garanciju nisu uključeni kvarovi nastali zbog neispravne strujne mreže, prednaponskih udara, udara groma ili drugih vremenskih nepogoda i oštećenja izazvanih višom silom. • Ovom garancijom nisu obuhvaćene neispravnosti koje bi nastale zbog nepažljivog ili nestručnog rukovanja, zbog nepoštivanja uputa proizvođača za rukovanje tj. zbog bilo koje okolnosti koja se ne može pripisati grešci izrade uređaja. • Montažom, servisnim pregledom ili popravkom Vivax cool klima uređaja od strane neovlaštenog servisa, radionice ili treće osobe, kupac Vivax cool klima uređaja gubi pravo na garanciju. • Iz garancije je isključena odgovornost za eventualne ozljede koje bi mogle pretrpjeti osobe ili životinje, odnosno za bilo koje štete nastale funkcioniranjem ili nefunkcioniranjem uređaja. • Garantni kuponi služe za pravdanje popravaka uređaja. • Prilikom popravka servis ima pravo zadržati jedan garantni kupon. •

Naziv tvrtke davaoca jamstva: Kim Tec d.o.o., PC 96 - 2, 72250 Vitez

CENTRALNI SERVIS: Kim Tec servis d.o.o., Poslovni centar 96-2, 72250 Vitez
Tel: 030 718 844 FAX: 033 755 996 e-mail: servis@kimtec.ba

SERVISNI PREGLED

Servis / Montažer _____

Datum _____ Vrijedi do _____ M.P.

SERVISNI PREGLED

Servis / Montažer _____

Datum _____ Vrijedi do _____ M.P.

	SERVIS RASHLADNE OPREME i BIJELE TEHNIKE		
Banovići	KLIMATRONIC	S.Treštenica bb	061 287 708
Banja Luka	SERVIS PRERADOVIĆ	Oplenačka br.2.	051 280 500, 051 280 505,
Banja Luka	MCT ELEKTRONIK D.O.O.	Obilićeva 4 Trn	051 508 080
Banja Luka	SLOBODA SOD	Milice Stojadinović S.6	065 523 658, 051 438 908
Banja Luka	East Code d.o.o.	Bulevar Desanke M. 10	051 435 595
Bihać	MEDION doo	Bihaćkih branilaca 54	037 319 044
Bihać	Digital Durić d.o.o	Kovačevića H2/3	037 222-866, 061 144 077
Bihać	Elektronik d.o.o.	Trg Slobode 8	037 222 626,
Bijeljina	Sony Computers	Filipa Višnjića 67	065 584 303, 055 215 999
Bijeljina	FRIGEL MONT d.o.o.	Banjanska 2A	065 209 009, 065 549 100
Bijeljina	BG elektronik	Meše Selimovića 45	055/201-001
Bijeljina	COPITRADE d.o.o.	Njogoševa 6	055 207 755
Brčko	ELEKTRO SERVIS RAIN	Brače ćuskića 24	065 621 645, 049 214 780
Brčko	GOJA	Uzunovića 34	049 214 788, 066 451 821
Brčko	MD MONTEL d.o.o.	Brače Ćuskića	065/532 001
Brčko	Servis Đukanović	R.DŽ. Čauševića 8	037 222 626, 065 529 798
Brčko	Termo -Tehnik&CO d.o.o.	Maoča bb	049 520 972
Cazin	UNIVERZAL elektro obrt	Gen. Izeta Nanića	037 511 590, 061 794 935
Čapljina	HIPEX d.o.o.	Gabela bb	063 323015
Doboj	ARIS-ELECTRONIC d.o.o.	Dobojske brigade 27	053 202 112, 053 203 433
Goražde	Tehnika d.o.o.	Mravinjac bb	061 156 046
Gračanica	Dinnet d.o.o.	Kamenica bb	062 346 289
Gradiška	KOMING d.o.o.	Vindovdanska 21	065 329-225, 051 814 755
Kalesija	Obrt. Radnja Servis Gutić	Petrovice gornje bb	061 731 245
Kalesija	FinTech d.o.o.	Žrtava genocida u S.bb	035 631 111
Kiseljak	Plazma str	J.B. Jelačića b.b.	030 879 098
Kiseljak Sarajevo	MICHELANGELO doo	Ive Andrića 1	063 339 044
Ključ	RTV SERVIS. KLJUČ	VKBBR94B	061 718 399, 037 661 063
Kotor Varoš	SDM servis	Stefana Nemanje bb	065/587-740, 065 848 542
Kozarac	ELLO	Kevljani	061 748 563
Livno	Eurolux d.o.o.	Obrtnička bb	063 330 488
Ljubuški	Turudić elektro servis	Humac bb	063 426 246
Ljubuški	Šarmont, samostalni obrt	Proboj bb	063 898 873
Maglaj	PC Biro Shop	Viteške br.8.	032 604 330, 061 783 656
Mostar	ELEKTRO FRIGO LERIĆ tr	Šehovina 26	063 316 712, 036 577 407
Mostar-Sarajevo	LG IVANKOVIĆ	Kralja Tvrtka 14	063 312 111
Mostar	Tenika pam d.o.o.	Akademika I. Zovke10	063 345 895, 036 320 644
Novi Grad	Elektro frigo mont	Dobrljin 84	065 674 553
Orašje	MMC d.o.o.	VIII ulica bb	031 714 495, 063 714 495
Posušje	DIGITREND d.o.o.	Vukovarska bb	039 680 920
Prijedor	Tehno-komerc trgovačko- zanatska radnja	Voj. Step. Step. Br.17.	052 224 444, 065 543 921
Rogatica	Elektromehanika	Zanatski trg br.1	065 341 135
Sarajevo	OR RTV SERVIS EURO	Butmirska br.7	033 610 000
Sarajevo	ASKO SZD	Igmanska 47	061/208 305
Sarajevo	Imtec	Pijačna 114	033 688 005

SERVISNA MJESTA

VIVAX

Istočno Sarajevo	Klima shop s.p.	Spasovdanska br.6.	057 344 104
Široki Brijed	Protehna d.o.o.	Knešpolje bb	063 440 652
Tomislavgrad	Jurčević commerce t.d.	Brigade Kralja T. bb	034 353 333
Tomislavgrad	Marel Electric d.o.o.	Omolje bb	063 343 564
Trebinje	Elektro-Mehanika Milojević s.p.	Zasad bb	065 691419, 059 260 694
Trebinje	Krunić komerc d.o.o.	Luke Petkovića	059 273 040
Tuzla	Genelec	Genelac	035 251479
Tuzla	Euroline d.o.o.	Stupine 37	061 101 717, 035 276 228
Tuzla	Telix d.o.o.	Rudarska 61	035 277 100, 061 138 470
Tuzla	SK SISTEM	Ivana Markovića	035 311 650
Velika Kladuša	ELEKTRON	Trnivačka 8	037 770 514, 061 772 737
Velika Kladuša	Elektronika i Telekomunikacije	Kozaračka br.14	037 771 955, 061 591 702
Vitez	ELTIH s.z.r.	Stjepana Radića 78	063 333 401
Visoko	Obrt Telecomp	Gornje Rosulje bb	061 401 219
Višegrad	sztr Kruna	Kralja Petra bb	065626561 , 058620943
Zenica	BES-CENTAR	Bulevar Kulina Bana 33	032 442 780, 061 791 341
Zenica	Elektrolux	Londža 124	032 407 706, 062 806 122
Zenica	Intercom	Vrandučka 71b	032 446 580
Zenica	Elektrotehnika frigo servis "Cooling"	Sarajevska 290	061 137 338, 070 216 440
Živinice	EM electronics d.o.o.	Pašage Gogića bb	035 773 408, 061 100 150



Poštovani,
Zahvaljujem Vam na kupovini proizvoda iz naše distribucije i nadamo se da ćete biti zadovoljni izborom.

Molimo Vas da pre upotrebe proizvoda pažljivo pročitate tehničku dokumentaciju i da se prilikom upotrebe pridržavate priloženih uputstava .

REKLAMACIJA U SLUČAJU NESAOBRAZNOSTI PROIZVODA

U slučaju nesaobraznosti proizvoda možete izjaviti reklamaciju prodavcu - trgovcu kod koga ste uređaj kupili, radi ostvarivanja svojih prava iz člana 52. odnosno člana 56. Zakona o zaštiti potrošača (Sl.glasnik 62/14).

Trgovac je dužan da Vam odmah, a najkasnije u roku od 8 dana od prijema reklamacije odgovori na podneti zahtev i predloži rešavanje reklamacije u skladu sa važećim zakonom.

OSNOVNI PODACI O PROIZVODU (popunjava trgovac)

Naziv uređaja	
Oznaka uređaja (p/n)	
Serijski broj uređaja (s/n)	
Datum prodaje potrošaču	
Broj računa /fiskalnog isečka	
Potpis i pečat trgovca	

Uvoznik i distributer:
KIM-TEC d.o.o Beograd, Viline Vode bb, Slobodna zona Beograd



M.P.

OBAVEZE POTROŠAČA

1. Da se pridržava priloženog uputstva za upotrebu i pravilnika o upotrebi proizvoda
2. Da eksploataciju opreme vrši u skladu sa priloženim uputstvom za upotrebu, navedenim u pripadajućoj tehničkoj dokumentaciji.
3. Da obezbedi odgovarajući uslove u kome će uređaj biti smešten:
 - Temperatura vazduha 10-40 0 C
 - Relativna vlažnost vazduha od 10 do 90%
 - Zaštita od direktnog sunčevog zračenja
 - Zaštita od prašine i kondenzacije
 - Zaštita od raznih vrsta elektromagnetnih zračenja
4. Da obezbedi stabilan izvor mrežnog napajanja (varijacije napona max. 10%, varijacije učestanosti max. 30%).
5. Da obezbedi uzemljenu elektroinstalaciju, da bi se izbegle razlike potencijala, naročito ako se radi o dislociranoj opremi, koja je povezana (LAN mreže, Unix/Xenix terminali i si.).
6. Da po mogućstvu sačuva i dostavi priloženu tehničku dokumentaciju u toku trajanja reklamacionog roka.
7. Da instalaciju / servis poveri isključivo ovlašćenim licima kao i da pazi da ne ošteti kontrolnu nalepnicu.

IZJAVA UVOZNIKA/DISTRIBUTERA

1. Proizvodi imaju propisane, odnosno deklarisanе karakteristike kvaliteta.
2. Proizvod će ispravno funkcionisati ako se korisnik pridržava uputstava iz priložene tehničke dokumentacije
3. Trgovac je dužan je da vodi računa o ispravnom popunjavanju i overi Osnovnih podataka o proizvodu iz ovog lista
4. Proizvođači definišu kao potrošni materijal proizvode / delove proizvoda kao što su toneri, kertridži, glave ink jet štampača, valjci za povlačenje, mehanizam za transport papira, baterije i sve ostalo slično navedenom, a shodno izjavi proizvođača.

Ovlašćeni servis :
KIM-TEC SERVIS d.o.o Beograd,
Viline vode bb, Slobodna zona Beograd L12/3,
Telefon: 011/207-06-84,
E-mail: servis@kimtec.rs

SERVISNI KUPON BR. 1

Naziv:	Ser. broj:	Datum prijema:
Opis kvara:		Datum predaje:
Opis radova ugrađeni delovi:		Servisirao:

SERVISNI KUPON BR. 1

Naziv:	Ser. broj:	Datum prijema:
Opis kvara:		Datum predaje:
Opis radova ugrađeni delovi:		Servisirao:

SERVISNI KUPON BR. 1

Naziv:	Ser. broj:	Datum prijema:
Opis kvara:		Datum predaje:
Opis radova ugrađeni delovi:		Servisirao:

Za klima uređaje:

Redovni godišnji servis vašeg klima uređaja, omogućava uređaju siguran i kvalitetniji rad.

Godišnji servis korisnik finansira iz sopstvenih sredstava.

SERVISNIPREGLED

Servis / Montažer: _____

Datum: _____

Važi do: _____

SERVISNIPREGLED

Servis / Montažer: _____

Datum: _____

Važi do: _____

MESTO	NAZIV	ADRESA	TELEFON
Ada	Uniel elektro servis	Branka Radičevića 51/C	063/547-939
Aleksinac	Sky	Knjaza Miloša 86/4	018/80-55-77 063/402-936
Aleksinac	Frugotermika	Maksima Gorkog bb	018/803-579 060/150-43-63
Apatin	Elektro Zoki	Stanka Opsenice 47	025/778-889 063/551-586
Apatin	Elbraco	S.Vladara 46	025/421-783 064/825-1606
Arandelovac	Frigo termo invest	Orašac	034/609-555 063/7-112-112
Arandelovac	MB electronic	Kralja Petra I bb	034/701-235 062/701-235
Bač	Klima Bugi	Proleterska 26	021/6047-054 064/61-54-750
Bačka Palanka	BAP	Branka Radičevića 27	021/754-093 063/580-905
Bačka Topola	Smartcom	1.maja 2	024/711-373 063/544-272
Bečej	G2 servis	Zmaj Jovina 131	021/6910-505 063/8363-776
Bela Crkva	MIG computers	1-Oct-58	013/852-501 063/1094-944
Bela Crkva	PC shop Jure disc	1 oktobra 79	013/854-273 064/00-904-88
Bela Crkva	Mobil pro	1.oktobra 67	013/853-999 062/283-393
Beočin	Softel	Dositej Obradovića 15	021/872-858 063/527-174
Beograd	MV frigo	Jurija Gagarina 237	011/2152-942 064/24-78-782
Beograd	DG klima	Put za Ovču 20g	011/33-29-719
Beograd	Intex	Edvarda Griga 7a-3	011/8043-590 064/1606-955
Beograd	Oziris	Kraljice Natalije 78	011/3612-377 063/228-044
Beograd	Klima World	Dečja 5b	060/332-66-22
Beograd	Delta frigomatic	Prvi maj 77	011/8075-096 064/115-3232
Beograd	Inpuls tim	Vinogradi 13	011/258-9058 064/11-02-730
Beograd	Frigo klima	Bogdana Žerajića 24/II	011/3511-590 064/642-4080
Beograd	Electronics art	7.jula7,Leštane	063/8280480
Beograd	MD servis bele tehnike	Rodoljuba Čolakovića 1d,Kaluđerica	011/3411907 063/7705659
Beograd	AS frigo	Nikole Tesle 11,Leštane	011/8035-096 064/1170-432
Beograd	Sreta servis	Dragana Jovanovića 3,Kaluđerica	011/30-47-020 063/205-137
Beograd	Cool vamelectric	Davida Paića 10	062/215-203
Beograd	Servis Boban	Vojvođanska 286	011/8443-118 011/8443-548
Beograd	Oziris elektronik	Bul.oslobođenja 18b	011/3621-186 063/228-044
Beograd	City service plus	Romanijska 40	011/261-3315 060/575-8800
Beograd	Excool	Alekse Nenadovića 10	011/244-2400 063/258740
Beograd	Frigo elektro	Plitvička 16/2	064/1342-134 065/208-7010
Beograd	Home cool system	Ustanička 189/15	011/630-11-70 061/685-4120
Beograd	Maximus	Vodovodska 183	011/2580-712 064/266-89-09
Beograd	Samsara doo	Ruzveltova 1 , lokal 16	011/3370-250 065/3370-250
Beograd	Blue Win	Torlačka 4	011/3981-660 063/475-335
Beograd Slavija	Servis bele tehnike NIZ	Kneginje Zorke 52	011/244-9705
Beograd,Zemun	Servis bele tehnike Šinko	Pinkijeva 1a	011/2615-619 063/8475-026
Beograd,Zemun	DALKOR d.o.o.	Stanka Koraća 42	064/44-22-670
Bogatić	Elektroservis Srdanović	Pavla Orlovića 105a	015/7413-501 063/8403-238
Bor	Frigo servis Caran	Danila Kiša 12/23 L3	063/446611
Bor	Terzić elektro	Omladinske brigade 11	030/434-786
Bor	Servis Terzić Dejan	Njegoševa 46	030/423-360 063/11 79 031
Bor	Servis Miki	Nikole Pašića 12	030/45-88-88;063/444744
Crvenka	Crvenka net	Petra Drapšina 7	025/731-167 069/731-167
Čačak	Linknet	Čačanski partizanski odred 7	032/345-100 064/8403-569
Čačak	Hladiša	Kneza Vase Popovića 8	032/311-283 065/50-51-973
Čačak	Alti	Bul.oslobodilaca Čačka 78g	032/340-140
Čačak	ALFACO inženjering	Braće Stanića 47	032/320-400
Čačak	DMM termo gas	Dragiše Mišovića 237	032/368-054
Čačak	Uspoon doo	Gradsko šetalište 57	032/340-410 064/860-1500
Čačak	Elektrolink doo	Đorđa Tomaševića 66	032/345-100 064/8403-569
Čuprija	Euromont	Jugoslovenska 16	035/477-909 063/667-252
Indija	Progresbiro	Lastina 72a	022/551-956 065/802-8033
Indija	EON-in	Karađorđeva 36a	022/557-894 063/180-5056
Jagodina	Aleksandar	Stevana Prvovenčanog BB TC YASSA	035/245-570
Jagodina	FM elektro	Kneza Lazara L1,lok.7	064/361-28-16 064/158-10-86

Jagodina	Džin solutions	Kneginje Milice 16	035/244-036 ;063/617-283
Kikinda	Xeon	Svetosavska 68	0230/401-930 065/24-37-935
Kikinda	Bus Computers doo	Nemanjina 36	0230/402-740 062/22-44-32
Kladovo	Elektro luks	Ritska 18	019/807-104 062/406-156
Konjevići	CMC elektro	Konjevići,čačak	063/813-84-85
Kostolac	Dejan Božić servis	Porečka 19	012/242-899 065/8631-449
Kovačevac	Anči servis	Voislava Damjanovića 83	064/17-07-398 065/8214-016
Kovačica	Agroplast	Ive Lole Ribara 120	013/662-264 013/660-087
Kovin	Termofrigo	Ive Lole Ribara 4	013/745-207 065/8332-176
Kragujevac	TIPO servis	Ul. Bulevar Kraljice Marije 46	034/311-333; 300-771
Kragujevac	Fokus	Ljubiše Bogdanovića 14	034/314-400
Kragujevac	Servis Cool	Kneza Mihaila 52a	034/362-942 063/8136-351
Kragujevac	Mali Miloš MM	Potporučnika Govedarice 12	034/470-423 064/17-39-604
Kragujevac	Sloboda-cherry	Kneza Mihaila 89	034/360-630 069/3-360-630
Kragujevac	2MP freedom group doo	Jovana Mirkovića 38a	064/966-20-67
Kragujevac	Profesional	Kneza Danila 20	034/825-385 063/614-867
Kraljevo	Click	Trg srpskih ratnika 3	036/321-008 063/612-104
Kraljevo	Bočo zur	Nušićeva 2/s	036/355-005 064/18-13-999
Kraljevo	TIM servis	Rudarske čete 44	036/354-156 064/120-5501
Kruševac	Elgor	Miše Mitrovića 105	037/456-149 063/822 5 033
Kruševac	Žis invest	Vojske Jugoslavije 22	037/886-324 063/1886-324
Kruševac	Frigo oprema	Predraga Stanojevića 18	037/441-770 063/614-541
Kruševac	Gama Inženjering	Kozaračka 7	037/3421-618 063/243-683
Kruševac	MP cooling	Jug Bogdanova 40a	037/443-419 064/13-69-044
Kula	Onis doo	Panonska 3	025/724-488 060/6319-319
Kula	PC+	Maršala Tita 266a	025/721-135 065/2004116
Kula	Sonar PC	M.Tita 266	025/729-460 065/5-729-460
Kula	Eltek company doo	Maršala Tita 272	025/722-224
Lapovo	MM mobil	Njegoševa 13/1	034/853-333 063/613-995
Leskovac	Servis EL	Cara Lazara 27/17	016/250-778 064/1749509
Leskovac	SZTR D&D	Gojka Zečevića br. 2	016/223-332 063/77-57-867
Leskovac	Vera szd	Stanoja Glavaša 9	016/237-855 064/6424-766
Loznica	SZTR Grk	Mačvanski odred 43	015/874-191 062/8594-789
Loznica	SZR Univerzal	Vojvode Putnika 9	015/873-692
Loznica	Pleroma	Vladislava Bronjevskog 13	015/892-002 065/678-7-678
Lučani	Top wood	Jugoslovenske armije 2	032/819-298 065/360-77-90
Mladenovac	On-line sztr	Milutina Milankovića 14/1	011/62-34-813
Niš	Frigo Anja	Bubanjska 16	018/280-169 064/152-26-27
Niš	MD servis centar	Save Kovačevića 11 A	018/4524-072
Niš	Dekster	Vizantijski bulevar 16	018/538-490
Niš	MD Trade	Žarka Đurića 12a	018/224-114 063/72-52-085
Niš	Frigomark	Subotička 12	01/575-090 064/2869-648
Nova Pazova	Elektro servis Stanković	Vuka Karadžića 98	022/329-286 065/331-9577
Novi Bečej	Aksiom Desa	Revolucije 3	060/350-75-11
Novi Pazar	Elektrotehna	1.maj 154	020/337-250 066/337-250
Novi Pazar	Elmaz	Generala Živkovića 66	020/390-100 062/218-100
Novi Sad	Frigo Madžo	Seljačkih buna 55	021/6497-307 064/434-8951
Novi Sad	Siler	Stanoja Glavaša 114	021/505-700 064/25-76-877
Novi Sad	Blue rose	Rumenički put 87	021/827-106 063/503-180
Novi Sad	Mister cool	Pavleka Miškina 31	021/6398-350 063/344-667
Novi Sad	Spektar	Branimira Ćosića 23	021/477-80-44 021/477-80-45
Novi Sad	Elektrospektar VES	Teodora Pavlovića 10	021/6364-595 065/3 364 595
Novi Sad	Prospero doo	Narodnog fronta 30	021/453-869 063/512-671
Obrenovac	MTS instalater	Kneza Mihaila 15	011/8723-728 064/205-1-305
Obrenovac	Šainović i sinovi	Belopoljska 1	011/872-5799
Obrenovac	Market servis Zlatko	Vuka Karadžića 105	011/87-24-214 063/269-036
Pančevo	Tehnopolis	Žarka Zrenjanina 133	013/366-793 063/77-88-707
Pančevo	Servis Ratković	Semberijska 14	013/370-101 063/217-626
Pančevo	Frigoinženjering	Stara ulica 6	013/512-780 063/329-433
Pančevo	Bundalo	Đerdapska 16	013/371-530 060/371-53-00
Pančevo	Frigo Peđa	Karađorđeva 67	013/301-300
Pančevo	TERMOMONT-ELEKTRO d.o.o.	Bavaništanski put 247	013 /21-55-444

Paraćin	Servis Euroklima	Vojvode Mičića 30/5	035/570-550	065/5570-550
Paraćin	Sale sat	Vojvode Mičića 19	035/565-290	060/55-65-290
Pečenjevac	Univerzal MVP	Pečenjevac	016/791-248	064/463-71-33
Petrovac na Mlavi	Kastrum	Moravska 44	012/71-600-81	062/800-18-49
Pirot	Eko mraz	Dragoljuba Milenkovića 28	010/311-141	063/82-20-748
Požarevac	Zener	Mišarska 5	012/550-536	069/135-1903
Požarevac	Agatel	Nemanjina 11	012/542-436	060- 6410766
Požarevac	AVS	Kosančićeva 23-2	012/556-188	012/556-189
Požega	El ros	Kralja Petra 16	031/3713-713	063/81-09-642
Prokuplje	Solon	Ratka Pavlovića 195	027/325-466	063/80-33-547
Ruma	Delco	Sremska 62	022/431-056	
Ruma	SBT Raša	Vladimira Nazora 4	064/44-27-675	
Smederevo	Saturnus	Karađorđeva 12/136	026/616-785	063/231-631
Smederevska Palanka	CD burn	Svetog Save 13	026/321-497	063/115-17-17
Srbobran	Elektroservis Peđa	Miladina Jocića 18	021/732-162	063/544-822
Srpski Miletić	Frigo Dado	Dunavska 11	025/764-841	063/8593-467
Stara Pazova	Eterm	Janka Čajaka 20	022/312-293	062/592-181
Stara Pazova i Indija	Termoplast SR	Janka Baka 60	022/363057	
Subotica	Mega elektro	Stipe Grgića 75	024/536-514	063/504-537
Subotica	Era szr	Jovan Mikića 150	024/532-916	063/863-1576
Subotica	SU ekonomik	Braće Radića 89	024/566-533	063/10-567-88
Subotica	WM servis	Ruzmarina 2 ; PJ Frankopanska 36	024/523-765	063/519-505
Svilajnac	Zootronik	Sindelićeva 23	035/311-225	064/269-87-38
Šabac	Aksel	Vladike Joanikija Neškovića 1	015/301-751	063/326-303
Šabac	Central service doo	Prote Smiljanića 52	015/319-530	
Šabac	ZTR Obradović	Kralja Milana 47a	015/344-997	015/324-277
Šabac	Digipro doo	Jele Spiridonović Savić 22	015/300-450	015/300-451
Šabac	Harmonika	Kneza Lazara 11	015/304-246	063/362-218
Šabac	Mijailović 015	Vlade Jovanović 40	064/40-88-015	015/349-217
Šid	SZR Subić	Petra Kočića 44	022/711-448	061/1737-366
Topola	Prozel Koštana	Bulevar Vožda Karađorđa 70	034/813-566	
Trstenik	Frigo servis	Odžaci 37240 , Trstenik	037/713-242	064/181-6341
Trstenik	Slava sztr	Živadina Apostolovića 5	037/718-140	
Ub	TMD Instal	Milana Munjasa 1	014/412-041	065/65 11 553
Užice	Frigo-mont	Užičke republike 26	031/516-540	
Užice	Frigo M	Dimitrija Tucovića 151/2	031/512-751	064/239-2971
Valjevo	Frigotehnika	Jakova Nenadovića 70	014/237-264	063/80-92-899
Valjevo	TV servis Rade Mladenović	Pantićeva 144	014/234-106	064/117-29-68
Valjevo	Servis Jovanović	Knez Mihajlova 55	014/231-079	
Valjevo	STR Ašković	Jakova Nenadovića 20	014/230-049	063/8154-767
Valjevo	Frigo elektro	Čegarska 11	014/226-964	065/226-964 0
Velika Plana	Tehnoservis	Đure Jakšića 13	026/522-097	062/261-622
Velika Plana	Donić doo	Miloša Velikog	026/515-200	
Vladimirovac	Frigo AS	Cara Lazara 56	013/643-365	063/8532-636
Vlasotince	Servis Randelović	12. brigade bb	016/876-181	063/822-0926
Vranje	TDA elektronik	Trg bratstva i jedinstva 10	017/404-994	063/7698-323
Vrbas	Axis	Borisa Kidrića 6	021/797-620	064/949-84-27
Vrnjačka Banja	Kondor As	Velibora Markovića 34	036/611-911	060/33-77-981
Vrnjačka banja	Frigo elektrik Lukić	TC Pijaca lok. 11	036/612-080	
Vršac	Lumbrico	I krajiške brigade	064/134-64-99	
Vršac	Beoservis	Svetozara Miletića 84	013/2824-126	064/540-3280
Vučje	Frigo sistem	JNA 38	016/427-382	063/7 603 509
Zaječar	Elax	Selačka bb,Mali Izvor	019/463-047	063/82-77-495
Zaječar	Milenković sztr	Kursulina 20	019/423-751	063/485-875
Zrenjanin	Artcool	Ivana Aćina 35	023/530-877	063/77-63-259

POŠTOVANI

Zahvaljujemo na kupovini Vivax uređaja i nadamo se da ćete biti zadovoljni izborom. Ako u periodu u kojem imate pravo na reklamaciju bude potreban popravak proizvoda, molim savetujte se sa ovlašćenim prodavačem koji Vam je proizvod prodao il/i nas kontaktirajte na dolje navedene brojeve i adrese.
MOLIMO VAS DA PRIJE UPOTREBE PROIZVODA PAZLJIVO PROCITATE TE HNIČKU DOKUMENTACIJU I UPUTSTVA KOJI SU PRILOZENI UZ PROIZVOD!

IZJAVA O SAOBRAZNOSTI**VIVAX****CG**

MODEL UREĐAJA	
SERIJSKI BROJ	
DATUM PRODAJE	
BROJ RAČUNA PRODAVCA	
POTPIS I PEČAT PRODAVCA	

• Ovom izjavom o saobraznosti proizvođač proizvoda, preko KIM TEC CG d.o.o., kao uvoznika i davaoca prava u Crnoj Gori osigurava besplatan popravak istog u skladu s vazećim propisima i u skladu s uslovima opisanim u ovoj izjavi o saobraznosti.

- Ovom izjavom o saobraznosti ističemo da će predmet ovog prava raditi bez greške uzrokovane eventualnom lošom izradom i lošim materijalom izrade. Svi eventualno nastali kvarovi biće besplatno otklonjeni u ovlašćenom servisu u predviđenom roku za reklamaciju.
- USLOVI REKLAMACIJE: Rok za reklamaciju počinje teći od dana kupovine proizvoda i traje 24 mjeseca. Dodatnih 12 mjeseci važi uz redovan godišnji servis.
- U slučaju kvara na proizvodu koji je predmet reklamacije, obavezujemo se da ćemo isti popraviti u najkraćem mogućem roku, a najkasnije u roku od 15 dana. Ako se proizvod ne može popraviti ili se ne popravi u roku od 15 dana, biće zamijenjen novim.
- Pravo na reklamaciju se priznaje uz fiskalni račun o kupovini, ili uz ovu izjavu o saobraznosti koji mora biti ispravno popunjen odnosno mora sadržati datum prodaje, pečat i potpis prodavca.
- Davalac izjave o saobraznosti osigurava servis i rezervne djelove 7 godina od datuma kupovine.

PRAVO NA REKLAMACIJU NE OBUHVATA

• Redovnu provjeru, održavanje uz zamjenu dijelova koji se troše normalnom upotrebom. Prilagođavanje ili promjene za poboljšanje proizvoda za primjenu koje nijesu opisane u tehničkim uputstvima za korišćenje, osim ako je za te promjene predočena saglasnost KIM TEC CG d.o.o.

Pravo na reklamaciju se ne priznaje u sljedećim slučajevima:

Ako kupac ne priloži ispravan reklamni list ili račun o kupovini.
 Ako se kupac nije pridržavao uputstva o korišćenju proizvoda.
 Ako je proizvod otvaran, prepravljn ili popravljan od neovlašćene osobe.
 Ako su kvarovi na proizvodu nastali djelovanjem više sile kao što su: udar грома, strujni udaru u električnoj mreži elementarne nepogode i slično.
 Ako su kvarovi nastali oštećivanjem zbog nepropisane upotrebe ili nepravilnim transportovanjem.
 Ako je kvar nastao greškom u sistemu na koji je proizvod priključen.

Ova izjava o saobraznosti ne mijenja zakonska potrosacka prava vazeća u Crnoj Gori u odnosu na ona koja propisuje proizvođač.

Naziv davaoca izjave o saobraznosti: Kim Tec CG d.o.o. Čemovsko polje bb, 81000 Podgorica, Crna Gora

CENTRALNI SERVIS (CALL CENTAR):

**Kim Tec CG d.o.o., Čemovsko Polje bb,
 Tel: 020/608-251, E-mail za opšte upite: servis@kimtec-cg.com**

SERVIS

DATUM PRIJEMA UREĐAJA U SERVIS	
DATUM POPRAVKE	
DATUM PRIJEMA UREĐAJA U SERVIS	
DATUM POPRAVKE	
DATUM PRIJEMA UREĐAJA U SERVIS	
DATUM POPRAVKE	

SERVISNA MJESTA

VIVAX

PODGORICA	D-MK ŠĆEPANOVIĆ	Dalmatinska bb	067-501-209; 068-501-209
PODGORICA	KLIMA M	Miladina Popovića 155	067-261-535
BAR	BIMM TRADE	Ilino bb	067-411-089
BAR	NS ELEKTRONIX	Bjeliši bb	069-527-638
HERCEG NOVI	MILMONT	V Crnogorske brigade br.5	067-584-922
NIKSIC	ELEKTROFRIGO	Vuka Karadzica br.9	040-247-420
TIVAT	SERVISCOMMERC D.O.O.	Nikole durkovicica	032-674-619
ULCINJ	VISAN SERVIS	Bulevar DJ.K.Skenderbega	030-411-999
PLJEVLJA	LACO	radosalac 48	069-357-301

SERVISNI PREGLED

Servis / Montažer _____

Datum _____

Vrijedi do _____



M.P.

ПОЧИТУВАНИ ПОТРОШУВАЧИ!

Ви благодариме што одбравте да купите клима уред Vivax cool. Се надеваме дека ќе бидете задоволни со Вашиот избор.
ПРЕД УПОТРЕБА НА ПРОИЗВОДОТ, ВЕ МОЛИМЕ ВНИМАТЕЛНО ДА ЈА ПРОЧИТАТЕ ТЕХНИЧКАТА ДОКУМЕНТАЦИЈА И ПРИЛОЖЕНИТЕ УПАТСТВА

ГАРАНТЕН ЛИСТ

VIVAX

МК

за сиден клима уред

ГАРАНЦИЈА Бр.на гаранција _____ Тип на уред _____

Надворешна единица _____ Внатрешна Е.1 _____ Внатрешна Е2 _____

Внатрешна Е.3 _____ Внатрешна Е4 _____

Датум на продажба _____ Бр. на сметка _____ М.Р.

ОПШТИ ПОДАТОЦИ

Купувач _____

Адреса _____ Поштенски број _____ Град _____

Тел. _____ E mail _____

МОНТАЖЕН КЛИМА УРЕД

Сервис/Монтажер _____

Датум на монтажа _____ М.Р.

Со оваа гаранција производителот ви гарантира преку увозникот Паком Компани дооел за во Македонија бесплатна поправка на уредот во склад со важечките прописи наведени во овој гарантен лист.

ГАРАНТИСКИ УСЛОВИ

Преземаме обврска бесплатно да ги замениме или поправиме неисправните делови на клима уредот Vivax cool чија неисправност се појавила за време на гарантниот рок како грешка во изработката • Гаранцијата на уредите Vivax cool започнува да тече од денот на купувањето на производот и трае 12 месеци.
 • Гаранцијата на уредите може да се продолжи за дополнителни 12 месеци по извршен сервисен преглед од страна на овластен сервис. • **Гаранцијата може да се продолжи два пати, односно целосната гаранција да изнесува 36 месеци.** • Гарантниот сервисен преглед го наплатува овластениот сервис согласно ценовникот на застапникот Паком Компани дооел и го заверува гарантниот лист со што се докажува продолжувањето и важноста на гаранцијата. • Гаранцијата важи ако монтажата и сервисните услуги на клима уредот Vivax cool се извршени од страна на овластен сервис од стран на застапникот Паком Компани.
 • Vivax cool клима уредите се составени од внатрешна единица, инсталација и надворешна единица кои се внимателно одбрани и компатибилни според моделот и силата. • Во случај на појава на дефект кај клима уред Vivax cool се обврзуваме дека ќе извршиме поправка во најкраток можен рок а најдоцна до 30 дена. • Ако не може да се поправи уредот Vivax cool или не биде поправен во рок од 30 дена, ќе биде заменет со нов. • Ако поправката на клима уредот Vivax cool трае подолго од 10 дена, гаранцијата се продолжува за времетраењето на поправката. • Гаранцијата се признава само со приложена сметка и овој гарантен лист кој мора да биде исправно пополнет и заверен од страна на продавачот, овластениот монтажер и сервисер. • Давателот на гаранцијата обезбедува сервис и резервни делови за време од 7 години од датумот на купување на клима уредот Vivax cool. • Во гаранцијата не се вклучени дефектите што настанале поради неисправна струјна мрежа, преднапонски удари, удари од гром или други временски непогоди и оштетувања предизвикани од виши сили
 • Со оваа гаранција не се опфатени неисправностите кои би можеле да настанат поради невнимателно или нестручно ракување, поради непочитување на упатствата на производителот за ракување или други околности што не претставуваат грешка во изработката на уредот. • Со монтажа, сервис или поправка на клима уредите Vivax cool од неовластен сервис, работилница или трети лица, купувачот на клима уредот Vivax cool губи право на гаранција. • Од гаранцијата е исклучена одговорност за евентуални повреди врз лица и животни односно штети што настанале од функционирањето или нефункционирањето на уредот. • Гарантните купони служат за правдање на поправките на уредот. • При поправката сервисот има право да задржи еден купон.

Име на фирмата – давател на гаранција: Паком Компани ДООЕЛ ул. 15-ти Корпус бр.3, 1000 Скопје тел.02 3202-800

ЦЕНТРАЛЕН СЕРВИС: Контакт 2000-Скопје Тел.02 246-0000 ул.10 бр.10 Аеродром, Паком Компани дооел, ЈАДРАНСКА МАГИСТРАЛА БР.12, 1000 Скопје Тел. 02/ 3202 800, факс 02/3202 892

Сервисен преглед _____ **Сервис** _____
 Датум _____ Важи до _____ М.Р.

Сервисен преглед _____ **Сервис** _____
 Датум _____ Важи до _____ М.Р.

Скопје	Контакт 2000	Борис Трајковски-7 бр.85	02 2460 000
Штип	Сервис Дени	Косовска 105	032 394 596
Струмица	Кончар		02 3073 350
Велес	Електрон	Маршал Тито 108	043 231 381
Кавадарци	Далас Експрес	Вишешница 6	043 416 869
Свети Николе	С-М	Ленинова бб	032 444 280
Гевгелија	Еко Фриго Терм	Иво Лола Рибар 43	034 216 948
Прилеп	МИС Електрокомпани	11 Октомври 7А	048 427 009
Кочани	Ипсе Инт дооел	Скопска 2/7	033 272 525
Куманово	Мулти Шоп Иги	Пионерска 13	031 413 400
Кичево	Разлади ЕМ-АА	Блок Ламели 188	045 227 010
Битола	Фригомонт	Трифун Пановски 28	047 220 758
Тетово	Стартер Фон	ул. 120 бр.10	044 333 590
Гостивар	Сервис Фриго	Никола Парапунов 72	042 216 572
Пехчево	Алфа Електротехника	Ванчо Китанов 17	070 210 685
Охрид	Рит Електроника	Туристичка 44а	046 261 281
Струга	Мактри АВ	Наум Наумоски Борче 28	046 788 991

VIVAX

KUPON

1

BROJ JAMSTVA
BROJ GARANCIJE _____

TIP
UREĐAJA _____

Vanjska Jedinica _____

Unutarnja J.1 _____

Unutarnja J.2 _____

Unutarnja J.3 _____

Unutarnja J.4 _____

Servis _____

Datum montaže _____

M.P.

Opis _____

Datum popravka _____

Potpis _____

VIVAX

KUPON

2

BROJ JAMSTVA
BROJ GARANCIJE _____

TIP
UREĐAJA _____

Vanjska Jedinica _____

Unutarnja J.1 _____

Unutarnja J.2 _____

Unutarnja J.3 _____

Unutarnja J.4 _____

Servis _____

Datum montaže _____

M.P.

Opis _____

Datum popravka _____

Potpis _____

VIVAX

KUPON

3

BROJ JAMSTVA
BROJ GARANCIJE _____

TIP
UREĐAJA _____

Vanjska Jedinica _____

Unutarnja J.1 _____

Unutarnja J.2 _____

Unutarnja J.3 _____

Unutarnja J.4 _____

Servis _____

Datum montaže _____

M.P.

Opis _____

Datum popravka _____

Potpis _____

TË NDERUAR BLERËS!

Faleminderit për blerjen tuaj dhe shpresoj se ju do të jenë të kënaqur me përzgjedhjen. Nëse periudha e garancionit është e nevojshme për të riparuar produktin, ju lutem konsultohuni me shitësin

Apo me me përsëri i cili jua shet produktin tone

JU LUTEM LEXONI ME KUJDES PARA PËRDORIMIT PRODUKTIT DOKUMENTET TEKNIKE DHE MANUALET CILAT JANË VENDOSUR NË KUTI

FLETGARANCIONI

VIVAX

KS

EMRI PRODUKTIT

LLOJI DHE MODELI

PRODHUESI

**EMËRTIMI APO
EMRI I SHITËSIT**

NUMRI SERIAL

DATA SHITJES

VULA:

NËNSHKRIMI I PËRSONIT ZYRTAR:

Kjo fletgarancion ju garanton që prodhuesi, nëpërmjet AskTec Ltd, si një importues dhe ofrues i sigurisë në Republikën e Kosovës, një riparim të lirë të njëjtë në përputhje me rregullat e zbatueshme në pajtim me kushtet e përshkruara në këtë fletgarancion .

KUSHTET E GARANCIONIT:

1. Kjo fletgarancion, ne garantojmë se ju do të jetë subjekt i kësaj pune garancisë pa gabime të mundshme të shkaktuara nga mjeshtëri e profesionalizuar dhe të materialit të dobët. Të gjitha gabimet mund të ndodhin ne do t korrigjohen pa pagesë në një shërbim garancion të autorizuar.
2. **PERIUDHA E GARANCIONIT.** Garancioni fillon nga dita e blerjes dhe vazhdon deri muaj .
3. Në rast prishjes produktit do të mbulohet nga ky garancion , zotohemi për të rregulluar njëjtin sa më shpejt të jetë e mundur, dhe jo më vonë se 45 ditë. Nëse produkti nuk mund të riparohet ose nuk riparohet brenda 45 ditëve, ajo do të zëvendësohet.
4. Nëse procedura riparimit zgjat më shumë se 10 ditë, garancioni do të shtyhet për kohëzgjatjen e riparimit.
5. Garancioni është e njohur vetëm me një faturë të shitjes, dhe me kartën e garancionit e cila duhet të plotësohet si duhet dhe duhet të përfshijë datën e shitjes, vula dhe nënshkrimi shitësit.
6. Prodhuesi ofron pjesë servisi në afat prej 7 vjetësh.
7. **GARANCIONI NUK MBULON:**
 8. Inspektimit të rregullt, mirëmbajtjenndrrimi i pjesve hargjuese.
Rregullim ose ndryshim në përmirësimin e produktit për zbatim që nuk janë përshkruar në udhëzimet teknike për përdorim, përveç modifikime paraqitura Me pëlqimi AskTec LLC
 8. **Garancioni nuk pranohet në këto raste :**
Nëse një klienti nuk paraqet kartën e saktë garancionit dhe faturë blerje. Në qoftë se blerësi nuk përmbush udhëzimet mbi përdorimin e produktit.
Nëse produkti është i hapur, modifikuar ose riparuar nga personi i paautorizuar.
Nëse dështimet produktit janë shkaktuar nga forcës madhore, të tilla si rrufeja, electriciteti në fatkeqësitë e rrjetit elektrike .
Nëse dështime shkaktuar dëme nga përdorimi i pavend ose transportit të pahijshme.
Nëse defekt është një defekt në sistemin në të cilën produkti është i lidhur.

SERVIS

**DATA PRANIMIT
PAISJES SERVIS**

DATA RIPARIMIT

**DATA PRANIMIT
PAISJES SERVIS**

DATA RIPARIMIT

**DATA PRANIMIT
PAISJES SERVIS**

DATA RIPARIMIT

Fush Kosove	ARTI ing D.P.Z	Harilaq - Fushe Kosove	044/306-958
Prishtine	BINAKU NTP	Rr. Lidhja e Prizrenit No.48	049/169-249
Prizeren	EDINSON N.T. Sh.p.k.	Xhemil Fluku No.19	044/273-241
Kline	EDONI N.P.T	Rr Abedin Rexha	049/214-851
Prishtine	Eko Electronics N.T.SH	Rr. Ismail Dumoshi 38	044/117-489
Gjilan	GROTERM N.T.P.SH	Rr. Medlin Ollbrajt	049/133-166
Mitrovicë	Kulla Mitrovicë	Rr. Ahmet Maloku nr 60	049/307-307
Pej	QUADRO-M DPT	Rr Bill Clinton 249/7 Peje	044/138-405
Prishtine	TERMO X sh.p.k	Lidhja e Prizrenit p.n.	049/504-502
Ferizaj	TERMO YLLI	Ferizaj	044/138-484
Prishtine	UNIQUE N.SH.T.	Rr. Nazim Gafurri 59	049/111-499
Pej	URANIKU -SG shpk	Buqan-Peje	049/178-749
Drenas	XHELA- Gorenje n.t.sh	Poklek i ri - Drenas	049/170-700

Ask Tec d.o.o

Tahir Zajmi (Kosova tex), 1000 0 Pristinë

tel: +386.43. 774.004

E-mail: agim.hajrizi@asktec-ks.com WEB: www.asktec-ks.com

-Vivax Servis i kryesorë

? 5FH5 ; K 5F 5B7M B5

VIVAX

D@

''

Gwarancja jest ważna wyłącznie z dowodem zakupu

Model jednostki wewnętrznej		Numer seryjny	
1	<input type="text"/>	<input type="text"/>	
2	<input type="text"/>	<input type="text"/>	
3	<input type="text"/>	<input type="text"/>	
4	<input type="text"/>	<input type="text"/>	
5	<input type="text"/>	<input type="text"/>	
6	<input type="text"/>	<input type="text"/>	
7	<input type="text"/>	<input type="text"/>	
8	<input type="text"/>	<input type="text"/>	
9	<input type="text"/>	<input type="text"/>	

Model jednostki zewnętrznej	Numer seryjny
<input type="text"/>	<input type="text"/>

Pieczęć i podpis sprzedawcy	Pieczęć i podpis instalatora
<input type="text"/>	<input type="text"/>

Data sprzedaży: _____

Data montażu: _____

Numer faktury: _____

Miejsce montażu: _____

Nazwa i adres klienta

Akceptuję warunki gwarancji oraz
potwierdzam odbiór sprawnego sprz

Data i podpis klienta

WARUNKI GWARANCJI

1. Gwarancja ta przeznaczona jest wyłącznie dla klimatyzatorów marki Vivax zakupionych w Polsce i jest ważna wyłącznie na terytorium Rzeczypospolitej Polskiej.
2. Karta Gwarancyjna jest ważna, jeżeli sporządzona jest na oryginalnym druku, a wszystkie jej pola są prawidłowo wypełnione. Jakiegokolwiek skreślenia lub poprawki w Karcie Gwarancyjnej są równoważne z jej unieważnieniem.
3. Gwarancja udzielana jest na okres 36 miesięcy, licząc od daty zakupu Klimatyzatora, pod warunkiem wykonywania odpłatnych przeglądów serwisowych klimatyzatora, nie rzadziej niż co 6 miesięcy.
4. Gwarancją objęte są wyłącznie uszkodzenia i wady powstałe z przyczyn tkwiących w klimatyzatorze. Gwarancją nie są objęte:
 - uszkodzenia powstałe w wyniku błędów popełnionych przez instalatora przy montażu Klimatyzatora, uszkodzenia powstałe z przyczyn zewnętrznych np. uszkodzenia mechaniczne, uderzenie pioruna, powodzi, korozji, przepięć sieci elektrycznej itp.
 - uszkodzenia powstałe w wyniku nieprzestrzegania warunków technicznych eksploatacyjnych zawartych w Instrukcji Obsługi, a w szczególności z nieprawidłowej eksploatacji, konserwacji, obsługi, przechowywania, użycia niewłaściwych materiałów eksploatacyjnych (np. filtrów), czynności i części wymienione w Instrukcji Obsługi oraz należące do normalnej eksploatacji urządzenia np. konserwacja urządzenia, wymiana filtrów,
 - roszczenia z tytułu parametrów technicznych sprzętu, o ile są one zgodne z podanymi przez producenta w Instrukcji Obsługi lub innym dokumencie o charakterze normatywnym.
5. Wady oraz awarie klimatyzatora Vivax ujawnione w okresie gwarancji przed pierwszym przeglądem usuwane będą bezpłatnie przez Autoryzowanego instalatora wykonującego montaż urządzenia, a w okresie po pierwszym przeglądzie przez Autoryzowanego Instalatora wykonującego okresowe przeglądy konserwacyjne urządzenia w możliwie krótkim terminie, nie przekraczającym 14 dni, licząc od daty zgłoszenia Klimatyzatora do naprawy. Koszt dodatkowych prac instalatorskich, wymaganych do realizacji naprawy np. demontaż Klimatyzatora, pokrywa instalator. Okres ten może ulec wydłużeniu w przypadku konieczności importu niezbędnych części zamiennych z zagranicy.
6. Użytkownik zobowiązany jest do przeprowadzenia w ciągu roku co najmniej dwóch przeglądów technicznych Klimatyzatora Vivax, w porze jesienno-zimowej i zimowo-wiosennej, w celu dokonania niezbędnych do prawidłowej pracy czynności serwisowych, zgodnych z wykazem umieszczonym w Instrukcji Obsługi. Przeglądy te są płatne według cennika Autoryzowanego Instalatora i muszą być odnotowane w Karcie Gwarancyjnej. W przypadku braku wykonywania obowiązkowych przeglądów technicznych, użytkownik traci wszelkie prawa wynikające z gwarancji.
7. Użytkownik może zostać obciążony kosztami nieuzasadnionej wizyty serwisowej.
8. Użytkownik traci wszelkie prawa wynikające z gwarancji w przypadku stwierdzenia dokonywania nieautoryzowanych napraw lub zmian konstrukcyjnych.
9. Okresowe przeglądy serwisowe i konserwacyjne obejmują następujące czynności:
 - Sprawdzenie stanu instalacji oraz parametrów pracy klimatyzatora,
 - Sprawdzenie ilości czynnika chłodniczego,
 - Sprawdzenie wydajności układu chłodniczego oraz nawiewowego,
 - Odgrzybianie oraz mycie jednostki wewnętrznej oraz zewnętrznej,
 - Sprawdzenie szczelności układu,
 - Kontrola ciśnienia gazu w układzie,
 - Kontrola sprawności instalacji elektrycznej,
 - Sprawdzenie drożności odprowadzenia skroplin.

Awarie i problemy z pracą klimatyzatora należy zgłaszać do Autoryzowanego Instalatora wykonującego okresowe przeglądy konserwacyjne urządzenia.

VIVAX

www.vivaxpolska.pl
info@vivaxpolska.pl

DANE MONTAŻOWE

6	Ciśnienia pracy	Chłodzenie	Ssanie / tłoczenie: [bar]	/
		Grzanie	Ssanie / tłoczenie: [bar]	
7	Temperatury nawiewu jednostek wewnętrznych	Chłodzenie	Najwyższa / najniższa: [°C]	/
		Grzanie	Najwyższa / najniższa: [°C]	
8	Temperatura otoczenia	Wewnętrzna	Najwyższa / najniższa: [°C]	/
		Zewnętrzna	Najwyższa / najniższa: [°C]	

REJESTR OKRESOWYCH PRZEGLĄDÓW KLIMATYZACYJNYCH

	Data wykonania	Uwagi serwisu	Pieczętka serwisu	Podpis
1				
2				
3				
4				
5				
6				

REJESTR NAPRAW

	Data wykonania	Uwagi serwisu	Pieczętka serwisu	Podpis
1				
2				
3				
4				

GARANCIJSKA IZJAVA

Lunta inženiring d.o.o., Zagrebška c. 100, 2000 Maribor izjavlja:

- Da bo izdelek v garancijskem roku brezhibno deloval, če ga boste uporabljali v skladu z njegovim namenom in navodili za uporabo
- Da bomo na vašo zahtevo, če bo seveda podana v garancijskem roku, na svoje stroške poskrbeli za odpravo okvar in pomanjklivosti na izdelku najkasneje v 45 dneh od dneva prijave okvare. Izdelek, ki ne bo popravljen v omenjenem roku, bomo na vašo zahtevo zamenjali z novim. Za čas popravila vam bomo garancijski rok podaljšali. Za sprejem v servis se šteje dan, ko je aparat sprejet v pooblaščen servisni delavnici, v primeru oddaje v v popravilo trgovinah, pa tri delovne dni kasneje.
- Da bomo v garancijskem roku poravnali stroške prevoza oz. prenosa popravljenega ali zamenjanega izdelka do vam najbližje trgovine, tam kjer ste ga oddali ali na vaš naslov.
- Da prodajalec ni usposobljen za tehnično presojo glede morebitnih okvar in tako tudi ne more odločati o zamenjavi aparata brez mnenja tehnične službe uvoznika.

Garancijski rok: 12 mesecev od dneva prodaje, kar dokažete z originalnim računom in potrjenim garancijskim listom.

Pogoji za jamstvo so:

- Da izdelek ni mehansko poškodovan
- Da v izdelek ni posegla oseba, ki za to nima pooblastila
- Da je kupec (uporabnik) ravnal in uporabljal napravo po priloženih navodilih
- Da je priložen garancijski list in račun(dobavnica)
- Da garancijske nalepke in pečati niso poškodovani ali odstranjeni

Garancije prav tako ne upoštevamo za okvare, ki so nastale med transportom po naši izročitvi, zaradi nepravilne nastavitve in ravnanja z napravo, mehanskih naprav, okvar zaradi nestrokovnega in malomarnega ravnanja z izdelkom, če je do okvare prišlo zaradi uporabi neprimerne potrošnega materiala, če so biliv napravo vgrajeni neoriginalni deli, okvar zaradi prevelike napetosti električnega toka, višje sile, iztoka baterij, čiščenja izdelkov ali njegovih delov, ter vdora tekočine v napravo.

Garancija ne izključuje pravic potrošnika, ki izhajajo iz odgovornosti prodajalca za napake na blagu. Garancija velja za vso področje Republike Slovenije.

Čas zagotovljenega servisiranja po poteku garancijskega roka: 3 leta za audio, video tehniko, računalniško opremo, male gospodinjske aparate in el. Orodja.

Lunta inženiring d.o.o. ne jamči za izgubljene podatke. V primeru, da na reklamiranem izdelku ni okvare, smo upravičeni zaračunati nastale stroške diagnostike.

Oddaja stare električne in elektronske opreme (veljavno v Evropski uniji in drugih evropskih državah s sistemom ločenega zbiranja odpadkov)



Ta simbol na izdelku, njegovi embalaži ali pripadajočih dokumentih pomeni, da z izdelkom ne smete ravnati kot z gospodinjskimi odpadki. Morate ga oddati na ustrezno zbirno mesto za recikliranje elektronske opreme. Recikliranje tega izdelka bo pripomoglo k ohranjanju naravnih virov in bo pomagalo preprečiti negativne posledice na okolje in zdravlje ljudi. Odstranitev izdelka more bit v skladu z veljavnimi predpisi za oddajanje odpadkov. Podrobnejše informacije o ravnanju s tem izdelkom ter o njegovi vrnitvi in recikliranju lahko dobite pri lokalni mestni upravi, komunalnem podjetju ali trgovini, kjer ste izdelek kupili. Odpadno električno in elektronsko opremo lahko oddate brezplačno tudi distributerju neposredno ob dobavi nove električne oziroma elektronske opreme.

Za vse nedoslednosti v besedilu se opravičujemo. Vse pravice pridržane.

GARANCIJSKI LIST

Številka garancijskega lista oz. Računa: _____

Vrsta/Naziv izdelka: _____

Proizvajalec: _____

Datum prodaje/pričetka veljavnosti garancije: _____

Kraj prodaje/trgovina: _____

Žig in podpis trgovke-ca: _____

SERVIS oz. ZAMENJAVA: _____

Datum prevzema: _____

Kraj prevzema: _____

Prevezel: _____

Vrsta okvare: _____

Aparat popravljen: DA NE Drugo: _____

Popravljeno dne: _____

Opombe: _____

—

Žig in podpis servisa: _____

Pooblaščen servis:

Proelektronika d.o.o., Šmartinska cesta 152, 1000 Ljubljana
TEL: 01/5411-924 GSM: 041/729-446, 041/336-531

Lunta inženiring d.o.o., Zagrebška c. 100, 2000 Maribor
TEL: 02/618-5205, GSM: 051/380-529, 051/343-342

POOBlašČENI UVOZNIK V SLOVENIJI

MESTO	NAZIV	NASLOV	TELEFON:
Maribor	Lunta inženiring d.o.o.	lunta.inzeniring@amis.net	051/380 529; 02/618 52 05

SEZNAM POOBlašČENIH MONTAŽERJEV IN SERVISERJEV V SLOVENIJI

MESTO - REGIJA	PODJETJE-MONTAŽER	E-MAIL	TELEFON:
Ljubljana z okolico	Tomaž Oman TO s.p.	to@siol.com	031/359 921
Ljubljana z okolico	Klima Blatnik, Jože Blatnik s.p.	klima.blatnik@yahoo.com	031/394 694
Ljubljana z okolico	Elsan, Aleksander Ponikvar s.p.	aleksander.ponikvar@siol.net	041/683 121
Ljubljana z okolico	Kniss d.o.o.	luka.bizjak@gmail.com	031/406 704
Ljubljana z okolico	Klima elektro d.o.o.	info@klimaelektro.si	01/600 32 91; 080/33-38
Ljubljana z okolico	Pro. Elektronika d.o.o.	servis@proelektronika.si	01/541 19 24
Ljubljana z okolico	Kapitan d.o.o.	kapitan@telemach.net	041/723 844
Ljubljana z okolico, Dolenjska	Žibert Vincenc s.p.	vine.zibert@gmail.com	041/647 519
Ljubljana z okolico, Dolenjska	Martina Župevec s.p.	martina.zupevec@siol.net	031/681 462; 041/618 201
Ljubljana z okolico, Dolenjska	Klira d.o.o.	info@klira.si	051/360 180
Dolenjska	Vimp, Matjaž Jeršin s.p.	vimp@siol.net	041/981 886
Dolenjska, Bela krajina	Tema d.o.o.	maljevac.jure@gmail.com	041/731 173
Štajerska	Lunta inženiring d.o.o.	lunta.inzeniring@amis.net	051/380 529; 02/618 52 05
Štajerska	Tepeh Boris s.p.	servis.tepeh@siol.net	041/364 731; 02/462 52 80
Štajerska	Švajcer d.o.o.	iztok.lamut@gmail.com	051/230 497; 059/121 025
Štajerska, Kozjansko	ELEKTRONIKA Matic Supovec s.p.	ivo.supovec@gmail.com	041/452 305
Pomurje	PEGAS trgovina in storitve Ljutomer d.o.o.	pegasdo@siol.net	041/623 728
Idrija	Marinac Roko s.p.	roko.marinac@siol.net	041/479 282
Ptuj	Klima Ptuj d.o.o.	info@klima-ptuj.com	02/779 80 70
Ptuj	IBLO podjetje za trgovino in storitve d.o.o.	dejan.lovrec@iblo.si	041/670 102
Gorenjska	Tomaž Oman TO s.p.	to@siol.com	031/359 921
Gorenjska	Sme-Smolej d.o.o.	matjaz.sme@gmail.com	041/643 982
Gorenjska	Marn Iztok s.p.	servis.marn@siol.net	042/369 069
Gorenjska	Hvac d.o.o.	nitrorider.andrej@gmail.com	041/675 548
Zasavsko-posavska regija	Pos-DEJ d.o.o.	pos-dej@t-2.net	040/223 224
Primorska	Milan Cvejanov s.p.	milan_cvejanov@t-2.net	041/685 459
Primorska	Martina Župevec s.p.	martina.zupevec@siol.net	031/681 462, 041/618 201
Primorska	HLADILNA IN TOPLOTNA TEHNIKA Milan Prica s.p.	hladilne-naprave@siol.net	041/799 589
Primorska	Dantes Trošt s.p.	dantes.trost@siol.net	041/323 284
Štajerska, Kozjansko, Pomurje	Danijel Toplišek s.p.	trgovina.servis.toplisek@siol.net	031/681 114
Koroška	HOT Hlajenje in ogrevanje Jeromel Tone s.p.	tone@jeromel.si	041/601 712



VIVAX

www.VIVAX.com



ENERG

енергия · ενεργεια

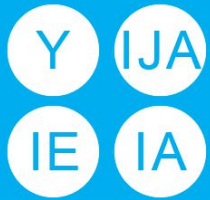

VIVAX

Model ACP-12CH35AEMI
 Vanjska jedinica/Outdoor unit ACP-12CH35AEMI/O
 Unutarnja jedinica/Indoor unit ACP-12CH35AEMI/I

SEER



A++

kW **3,5**
 SEER **6,1**
 kWh/annum **201**

SCOP



A+

kW	X	2,3	X
SCOP	X	4,0	X
kWh/annum	X	805	X



53dB



59dB



ENERGIA · ЕНЕРГИЯ · ΕΝΕΡΓΕΙΑ · ENERGIJA · ENERGY · ENERGIE · ENERGI

626/2011